

# GLORIA®

Geräte für Haus und Garten

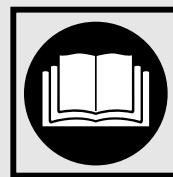

## MULTIJET 36V



- DE Betriebsanleitung** ..... 7 - 22  
Originalbetriebsanleitung
- GB User manual** ..... 23 - 36  
Translation of the German user manual
- FR Mode d'emploi** ..... 37 - 51  
Traduction des instructions d'emploi
- NL Gebruiksaanwijzing** .... 52 - 66  
Vertaling van de gebruiksaanwijzing
- IT Istruzioni per l'uso** .... 67 - 81  
Traduzione delle istruzioni per l'uso originali
- DK Betjeningsvejledning** . .82 - 95  
Oversættelse af den originale betjeningsvejledning

979 529-00 20121



[www.gloriagarten.de](http://www.gloriagarten.de)

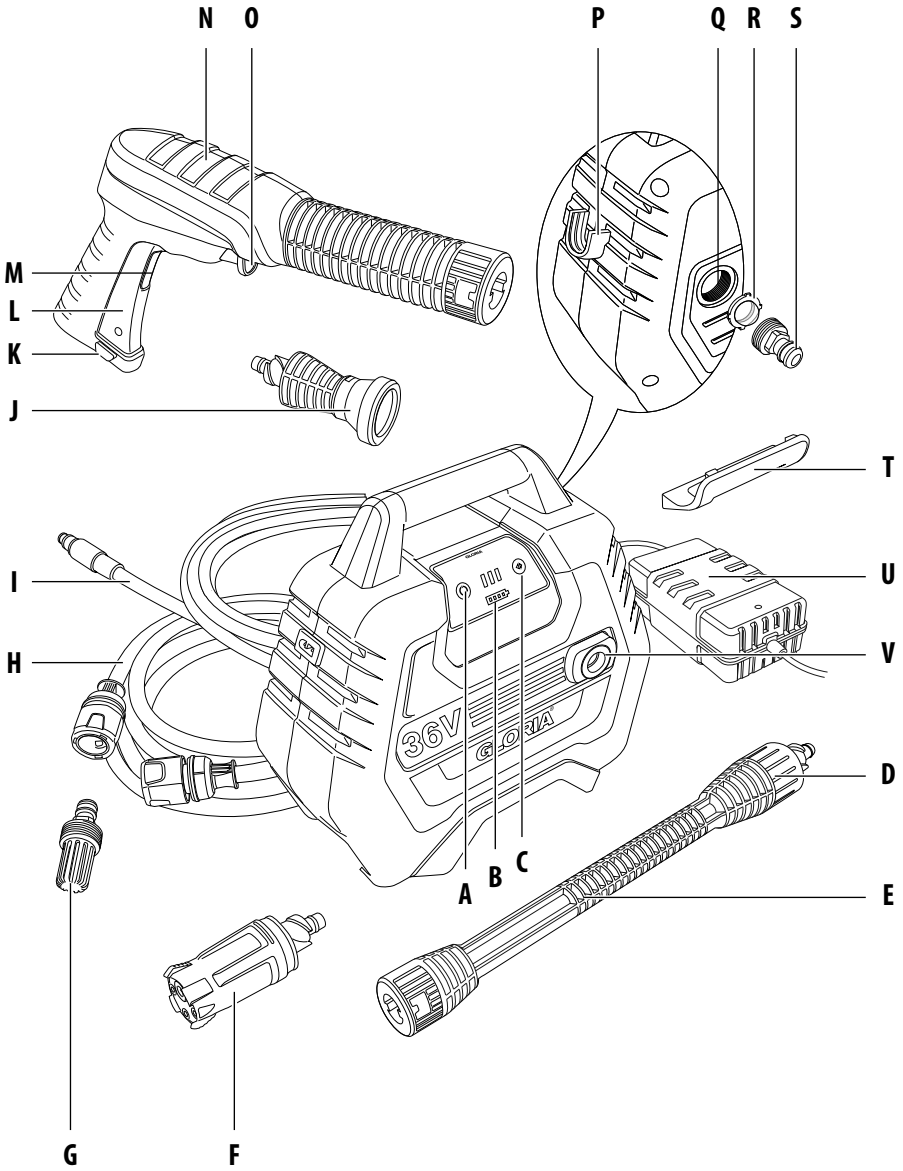

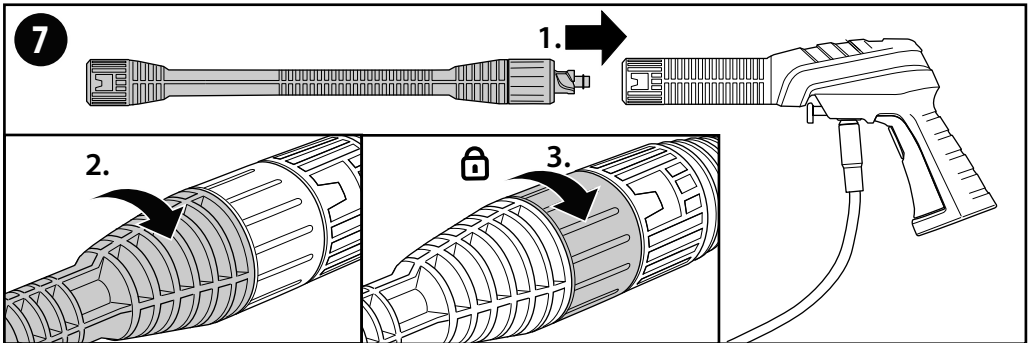
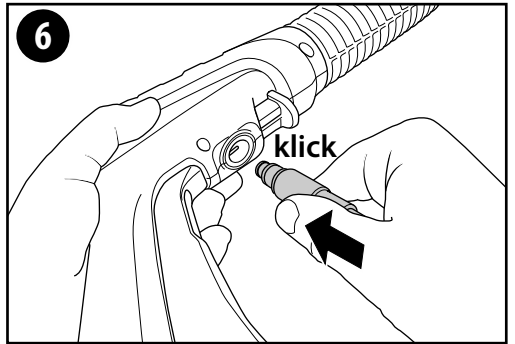
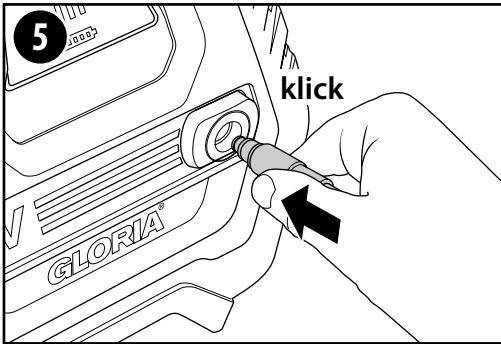
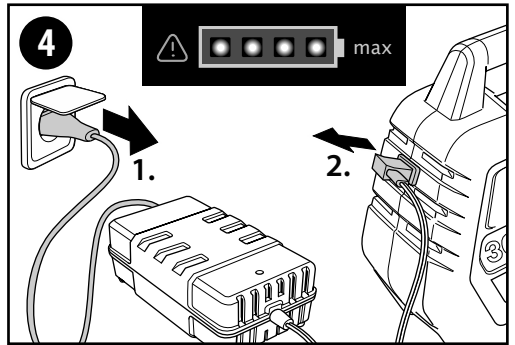
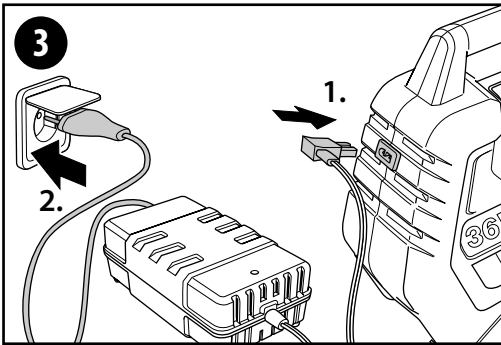
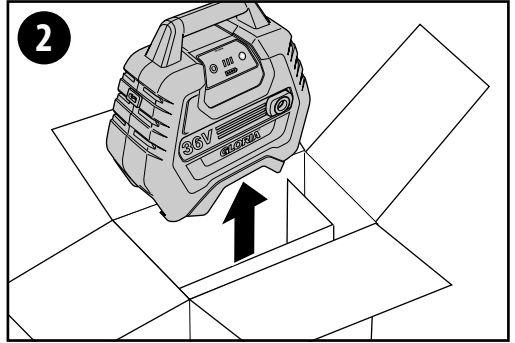
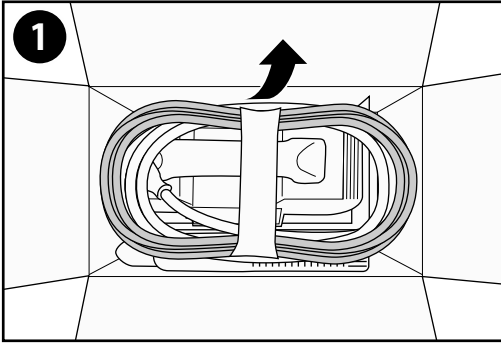

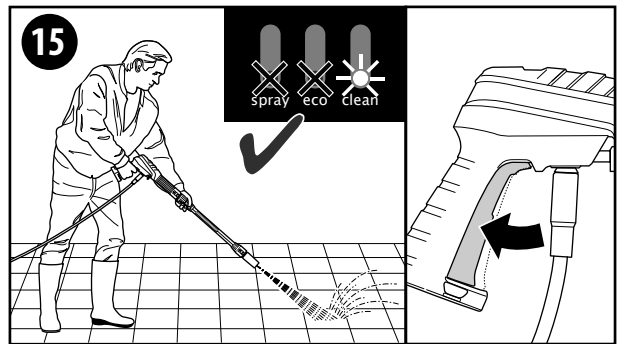
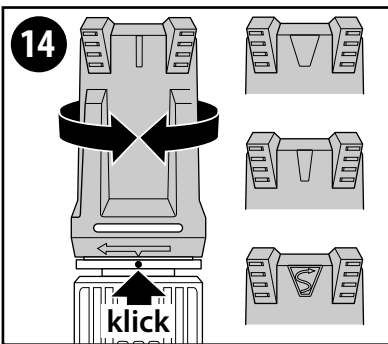
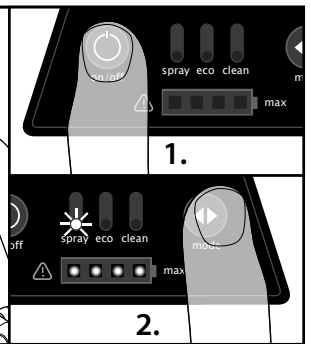
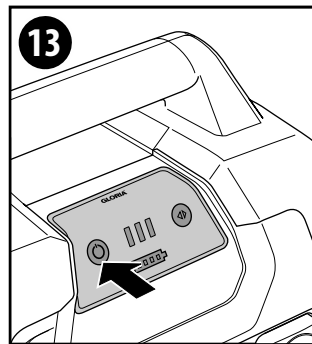
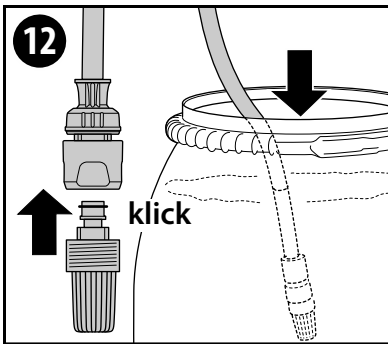
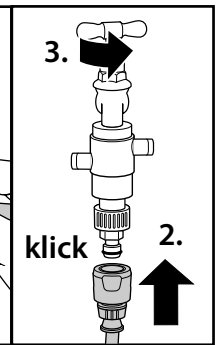
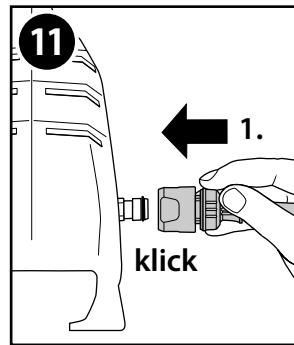
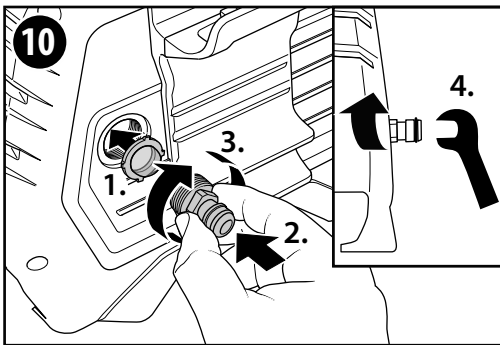
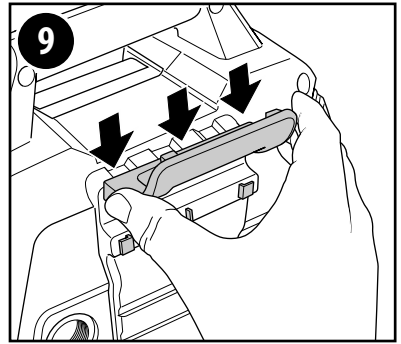
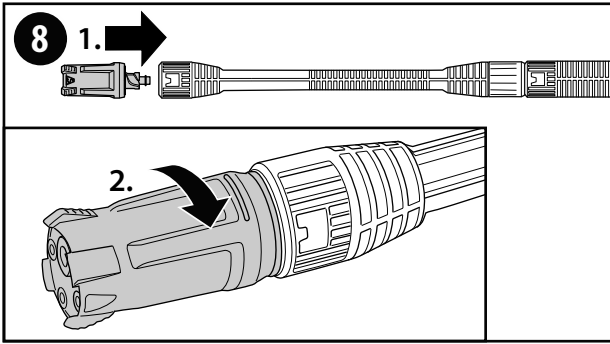

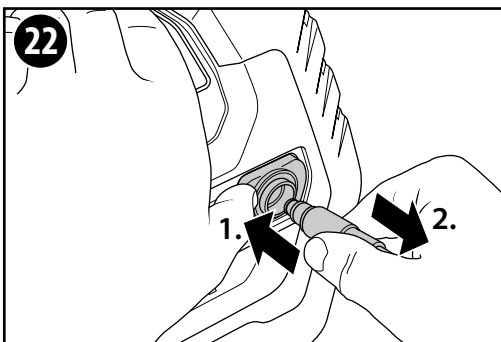
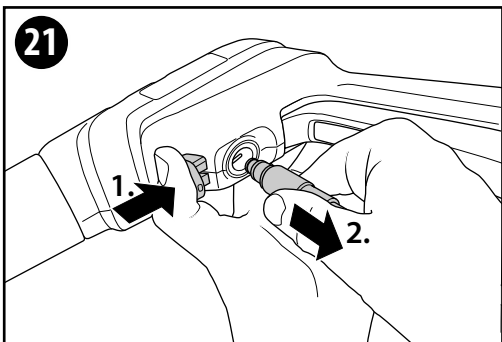
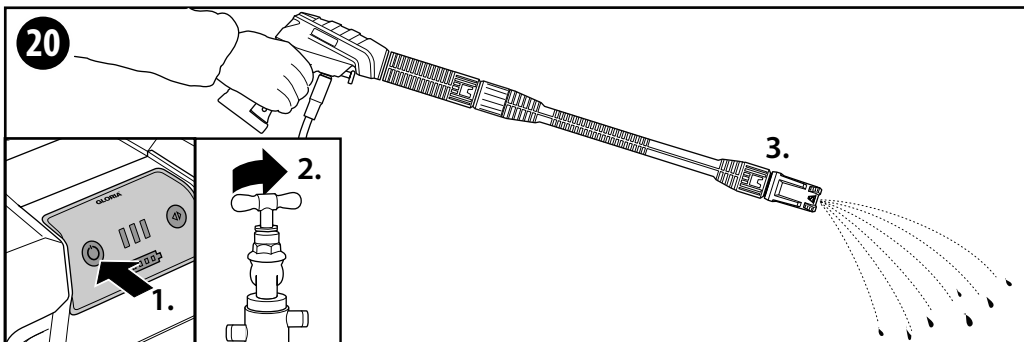
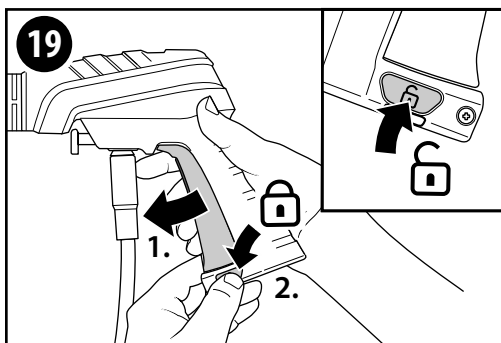
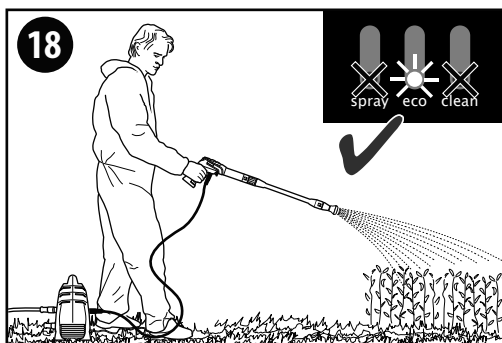
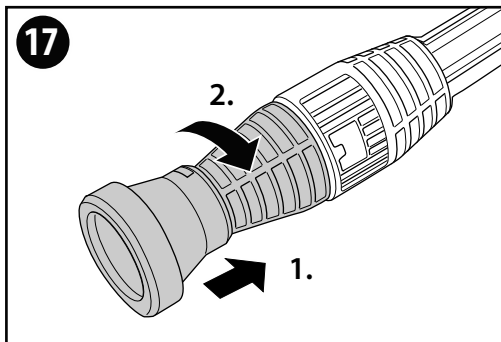
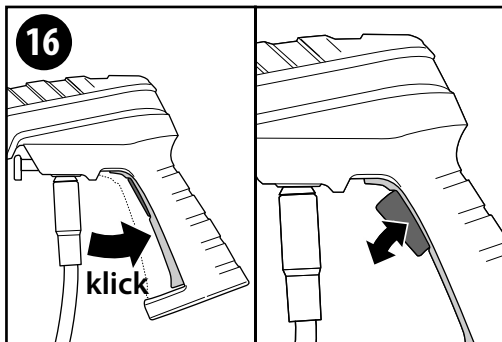

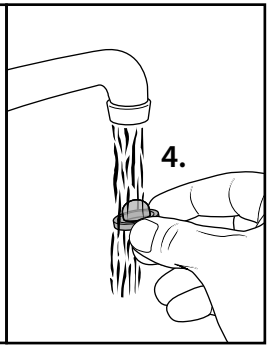
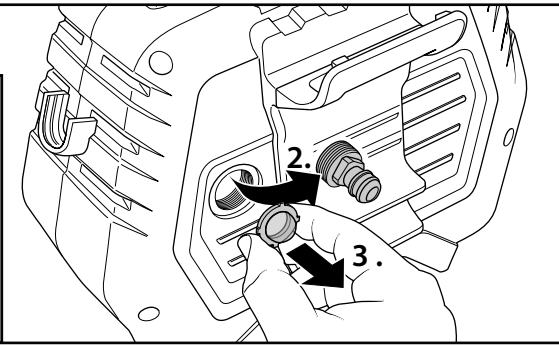
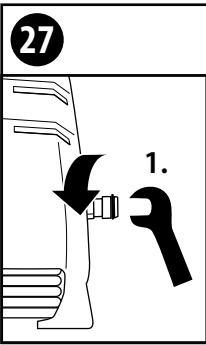
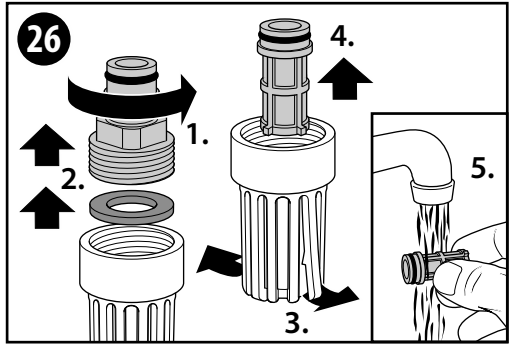
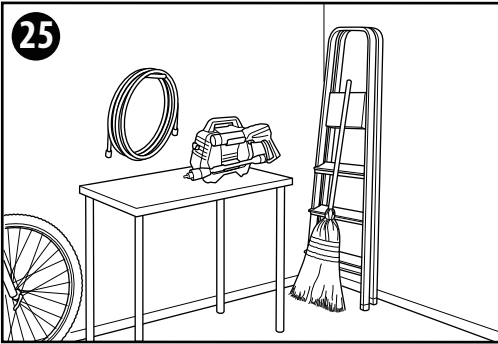
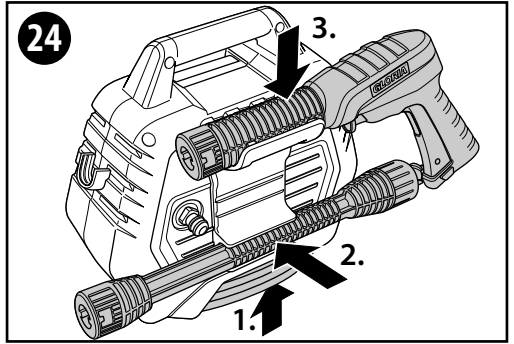
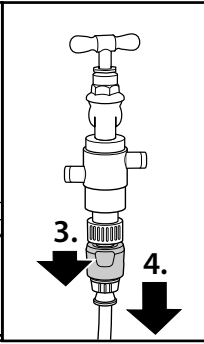
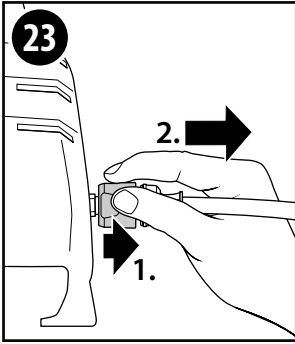

# INHALTSVERZEICHNIS

<b>1</b>	<b>Allgemeine Informationen zu dieser Betriebsanleitung</b>	<b>7</b>
1.1	Symbolik auf dem Gerät	8
1.2	Symbolik in der Betriebsanleitung	8
1.3	Warnhinweise	8
1.4	Bestimmungsgemäße Verwendung	9
1.5	Vernünftigerweise vorhersehbare Fehlanwendung	9
1.6	Restgefahren	9
1.7	Haftungsbeschränkung	9
<b>2</b>	<b>Zu Ihrer Sicherheit</b>	<b>9</b>
2.1	Grundlegende Sicherheitshinweise	9
2.2	Sicherheitshinweise bei dem Umgang mit dem Ladegerät sowie dem Gerät	10
2.3	Sicherheitshinweise bei der Bedienung des Gerätes	11
<b>3</b>	<b>Bevor das Gerät benutzt werden kann</b>	<b>13</b>
3.1	Anlieferungszustand	13
3.2	Geräteelemente	13
<b>4</b>	<b>Technische Daten</b>	<b>14</b>
<b>5</b>	<b>Auspacken</b>	<b>14</b>
<b>6</b>	<b>Vor der ersten Inbetriebnahme</b>	<b>14</b>
6.1	Ladevorgang	15
<b>7</b>	<b>Inbetriebnahme</b>	<b>15</b>
7.1	Anbauteile montieren	15
7.2	Wasserversorgung aus der Wasserleitung	16
7.3	Wasserversorgung aus offenen Behältern	16
7.4	Betrieb	16
7.4.1	Betrieb mit der "4 in 1 Düse"	17
7.4.2	Betrieb mit dem Brausenvorsatz	17
7.4.3	Arbeitsunterbrechungen	17
7.4.4	Statusanzeige Akku	17
7.4.5	Akku-Betriebszeit	18
7.5	Arbeiten mit Pflanzenschutz / Reinigungsmitteln (Zubehör)	18
<b>8</b>	<b>Außerbetriebnahme &amp; Lagerung</b>	<b>18</b>
8.1	Außerbetriebnahme	18
8.2	Lagerung	18
8.2.1	Gerät richtig lagern	18
<b>9</b>	<b>Reinigung</b>	<b>19</b>
<b>10</b>	<b>Probleme mit dem Gerät</b>	<b>19</b>
10.1	Beseitigung von Betriebsstörungen am <b>MULTIJET 36V</b> sowie am Ladegerät	19
<b>11</b>	<b>Zubehör / Ersatzteile</b>	<b>21</b>
<b>12</b>	<b>Umweltschutz</b>	<b>21</b>
12.1	Geräteentsorgung	21
12.2	Umweltgerechter Umgang mit Abwasser sowie dem Sprühmittel	21
12.3	Akkuentorgung	21
12.4	Geräte-Transport	22
12.5	Entsorgung der Verpackung	22
<b>13</b>	<b>Gewährleistung &amp; Garantie</b>	<b>22</b>



## 1 Allgemeine Informationen zu dieser Betriebsanleitung

Diese Betriebsanleitung ist Bestandteil des GLORIA Gerätes und muss ständig am oder in der Nähe des Gerätes verfügbar sein. Die Bedienungsanleitung vermittelt Ihnen wichtige Hinweise und Informationen, die zur sicheren Benutzung des Gerätes erforderlich sind! Die Bedienungsanleitung muss von jeder Person, die mit der Bedienung / Nutzung / Wartung des Gerätes beauftragt ist, vollständig gelesen werden. Die Bedienungsanleitung aufbewahren und an Nachbesitzer weitergeben! Alle Warnhinweise dienen stets auch Ihrer persönlichen Sicherheit!

## 1.1 Symbolik auf dem Gerät



Gerät nicht direkt an das Trinkwassernetz anschließen! Verwenden Sie einen Systemtrenner (siehe Kapitel 2.1)!



Richten Sie den Hochdruckstrahl nicht auf Personen, Tiere, aktive elektrische Ausrüstung oder auf das Gerät selbst.

## 1.2 Symbolik in der Betriebsanleitung



Ladegerät nur für den Innenbereich! Vor Regen und Nässe schützen!



Betriebsanleitung lesen!



Schutzbrille tragen!



Abstand halten!  
Gefahr von umherfliegenden Teilen!



Entsorgung von Elektro- und Elektronik-Altgeräten NICHT über den normalen Hausmüll.



Umweltgerechte Entsorgung!



Recyclebare Verpackungsmaterialien!



Recyclebar / GRS-Rücknahmestation für Batterien



Entsorgungshinweis Akku



- Akku sollte nicht über +45 °C erhitzt werden
- Akku vor direkter Sonneneinstrahlung schützen
- Akku vor Feuer schützen
- Akku trocken lagern
- Akku darf nicht über den normalen Hausmüll entsorgt werden

## 1.3 Warnhinweise



**Ein Warnhinweis dieser Gefahrenstufe kennzeichnet eine lebensgefährliche Situation. Befolgen Sie zu diesem Warnhinweis die Anweisungen, um Lebensgefahr oder schwerste Verletzungen zu vermeiden.**



**Ein Warnhinweis dieser Gefahrenstufe kennzeichnet eine mögliche drohende gefährliche Situation. Befolgen Sie zu diesem Warnhinweis die Anweisungen, um Lebensgefahr oder schwerste Verletzungen zu vermeiden.**



**Ein Warnhinweis dieser Gefahrenstufe kennzeichnet eine mögliche gefährliche Situation. Befolgen Sie zu diesem Warnhinweis die Anweisungen, um die Gefahr von Verletzungen zu vermeiden.**



**Ein Warnhinweis dieser Gefahrenstufe kennzeichnet einen möglichen Sachschaden. Befolgen Sie zu diesem Warnhinweis die Anweisungen, um Sachschäden zu vermeiden.**



Ein Hinweis kennzeichnet zusätzliche Informationen oder Abbildungen, die Ihnen die Bedienung und das Verständnis für das Gerät erleichtern sollen.



## 1.4 Bestimmungsgemäße

### Verwendung

Dieses GLORIA-Gerät ist für die private Nutzung im Außenbereich zum Reinigen von z. B. Fahrzeugen, Maschinen, Außenflächen, Werkzeugen, Fassaden, Terrassen etc. mit Wasser sowie zum Ausbringen von Pflanzenschutzmitteln (Hierzu Bedienungsanleitung zum Pflanzenschutzset (Zubehör) beachten) als auch zur Bewässerung geeignet.

Die Einhaltung der beigefügten Betriebsanleitung ist Voraussetzung für den ordnungsgemäßen Gebrauch des Gerätes. Die Betriebsanleitung enthält auch die Betriebs-, Wartungs- und Instandhaltungsbedingungen.



**VORSICHT**

### **GEFAHR DURCH NICHT BESTIMMUNGSGEMÄSSE VERWENDUNG!**

**Von dem Gerät können bei nicht bestimmungsgemäßer Verwendung Gefahren ausgehen. Beachten Sie daher nachfolgende Sicherheitshinweise:**

- **Verwenden Sie das Gerät ausschließlich bestimmungsgemäß.**
- **Beachten Sie alle Hinweise und Informationen in der Betriebsanleitung.**

## 1.5 Vernünftigerweise vorhersehbare Fehlanwendung

Das Gerät ist **nicht** geeignet für das Reinigen von Gegenständen die nicht feuchtigkeitsresistent sind, bzw. einen Wasserdruck von max. 50 bar nicht standhalten oder für andere, als die angegebenen Verwendungsbereiche. Wasserstrahl niemals auf elektrische Anlagen/Installationen/Geräte richten. Das Gerät ist nicht bei nasser Witterung, Regen sowie nicht im/unter Wasser zu verwenden. Eigenmächtige Veränderungen am Gerät oder nicht bestimmungsgemäße Verwendung schließen eine Haftung des Herstellers für daraus resultierende Schäden aus.

## 1.6 Restgefahren

Dieses Gerät entspricht den anerkannten Regeln der Technik und den einschlägigen Sicherheitsbestimmungen! Dennoch können bei der Benutzung des Gerätes:

- Gefahr für Leib und Leben des Bedieners oder anderer Personen entstehen.
- Beeinträchtigungen an dem Gerät entstehen.
- Beeinträchtigungen an anderen Sachwerten entstehen.



## 1.7 Haftungsbeschränkung

Wir weisen ausdrücklich darauf hin, dass wir nach dem Produkthaftungsgesetz nicht für durch unser Gerät hervorgerufene Schäden einzustehen haben, sofern diese durch Nichtbeachtung der Betriebsanleitung, nicht bestimmungsgemäße Verwendung, unsachgemäße Reparatur verursacht oder bei einem Teileaustausch nicht Original-Teile verwendet werden und die Reparatur nicht vom Kundenservice oder dem autorisierten Fachmann durchgeführt worden sind. Dieses gilt auch für Zubehörteile.

## 2 Zu Ihrer Sicherheit

**In diesem Kapitel erhalten Sie wichtige Warn- und Sicherheitshinweise, die Sie beim Umgang und der Nutzung des Gerätes zwingend beachten müssen.**

### 2.1 Grundlegende Sicherheitshinweise

**Beachten Sie die nachfolgenden grundlegenden Sicherheitshinweise für einen sicheren Umgang sowie eine sichere Nutzung des Gerätes:**



- **Reparaturen an Geräten für Haus und Garten sind nur durch die Servicestellen durchzuführen. Ersatzteile sollten Sie bei Ihrem Fachhändler bestellen. Soweit nicht vorrätig, besorgt er diese schnellstens.**
- **Dieses Gerät entspricht den anerkannten Regeln der Technik sowie**

den einschlägigen Sicherheitsbestimmungen!

- Dieses Gerät kann von Jugendlichen ab 16 Jahren und darüber sowie von Personen mit verringerten physischen, sensorischen oder mentalen Fähigkeiten oder Mangel an Erfahrung und Wissen benutzt werden, wenn sie beaufsichtigt oder bezüglich des sicheren Gebrauchs des Gerätes unterwiesen wurden und die daraus resultierenden Gefahren verstehen. Kinder dürfen das Gerät nicht betreiben. Beaufsichtigen Sie Kinder, um sicherzustellen, dass sie nicht mit dem Gerät spielen.
- Dieses Gerät darf bei Müdigkeit, Krankheit oder unter Einfluss von Alkohol oder anderen Drogen oder Medikamenten nicht benutzt werden.
- Das Gerät darf nicht direkt an das Trinkwassernetz angeschlossen werden. Verwenden Sie gemäß den gesetzlichen Vorschriften einen Systemtrenner gemäß EN 12729 Typ BA.
- Wasser, welches durch den Systemtrenner geflossen ist, darf nicht mehr als Trinkwasser benutzt werden.
- Das Gerät nicht unbeaufsichtigt lassen, solange es in Betrieb ist.
- Gerät vor langer Sonneneinstrahlung und Frost schützen.
- Um Schäden und Gefahren durch nicht ordnungsgemäßen Gebrauch zu vermeiden, müssen Sie die Betriebsanleitung beachten und sorgfältig aufbewahren!
- Tragen Sie während des Reinigens geeignete Arbeitskleidung wie Sicherheitsschuhe, Schutzbrille, lange Hosen und ggf. Handschuhe. Arbeiten Sie nicht barfuß oder in leichten Sandalen.
- Während des Gebrauchs von Hochdruckreinigern können Aerosole entstehen. Das Einatmen von Aerosolen kann zu gesundheitlichen Schäden führen. Tragen Sie, abhängig von der zu reinigenden Umgebung, eine geeignete Atemschutzmaske der Klasse FFP 2 oder vergleichbar, um sich vor dem Einatmen von Aerosolen zu schützen, wenn der Einsatz einer vollständig abgeschirmten Düse nicht möglich ist.

- Bei Weitergabe des Gerätes an andere Personen ist auch die Betriebsanleitung mit zu übergeben!
- Verwenden Sie für das Gerät nur die GLORIA Original-Ersatz- und Zubehörteile. Verwenden Sie niemals abgenutzte, veränderte oder defekte Ersatz-/ Zubehörteile!

## 2.2 Sicherheitshinweise bei dem Umgang mit dem Ladegerät sowie dem Gerät



**GEFAHR**

### LEBENSGEFAHR DURCH STROMSCHLAG!

Beim Kontakt mit unter Spannung stehenden Leitungen oder Bauteilen besteht Lebensgefahr! Beachten Sie daher nachfolgende Sicherheitshinweise:

- Die Netzspannung muss mit der Spannungsangabe (V~) auf dem Typenschild des Ladegerätes übereinstimmen!
- Netzstecker und Kupplung einer Verlängerungsleitung müssen wasserdicht sein und dürfen nicht im Wasser liegen. Die Kupplung darf nicht auf dem Boden liegen. Verwenden Sie Kabeltrommeln, die gewährleisten, dass sich die Steckdosen mindestens 60 mm über dem Boden befinden. Alle stromführenden Teile im Arbeitsbereich müssen strahlwargeschützt sein.
- Die Akkuspannung muss zur Akkuladespannung des Ladegerätes passen.
- Kinder sowie Personen mit verringerten physischen, sensorischen oder mentalen Fähigkeiten oder Mangel an Erfahrung und Wissen aufweisen, dürfen das Ladegerät nicht benutzen.
- Bei Beschädigung des Netzkabels des Ladegerätes müssen Sie das Ladegerät komplett austauschen!
- Das Ladegerät nur an Wechselstrom anschließen.

## **⚠ GEFAHR**

**LEBENSGEFAHR DURCH STROMSCHLAG SOWIE BRAND- UND EXPLOSIONSGEFAHR!** Damit Sie lebensgefährliche Situationen vermeiden:

- muss vor jeder Benutzung Ladegerät, Ladestecker sowie Netzstecker im ordnungsgemäßen Zustand sein.
- dürfen die Kontakte niemals berührt werden.
- dürfen Sie die Lüftungsschlitze des Ladegerätes nicht abdecken. Das Ladegerät kann sonst überhitzen und nicht mehr ordnungsgemäß funktionieren.
- muss das Ladegerät sowie der **MULTIJET<sup>36V</sup>** vor Hitze und Feuchtigkeit geschützt werden.
- darf weder das Ladegerät noch der **MULTIJET<sup>36V</sup>** in Flüssigkeit getaucht werden.
- ist das Ladegerät nur zum Laden des **MULTIJET<sup>36V</sup>** zu verwenden.
- muss das Ladegerät sowie der **MULTIJET<sup>36V</sup>** im ungeöffneten Zustand bleiben.
- darf das Ladegerät nicht auf einem brennbaren Untergrund betrieben werden.
- dürfen während des Ladevorgangs keine leicht entflammaren Stoffe in unmittelbarer Nähe sein.
- muss der **MULTIJET<sup>36V</sup>** vor Hitze, dauerhafter Sonneneinstrahlung und Feuer geschützt werden. Lagern Sie den **MULTIJET<sup>36V</sup>** nur im Temperaturbereich von 0 °C bis max. +45 °C. Legen Sie den **MULTIJET<sup>36V</sup>** nicht auf einem Heizkörper ab.
- sollte das Ladegerät über eine Fehlerstromschutzeinrichtung (RCD) mit einem Auslösestrom von nicht mehr als 30 mA betrieben werden. Fragen Sie Ihren Elektroinstallateur!

## **⚠ WARNUNG**

**VERLETZUNGSGEFAHR DURCH ÄTZENDE FLÜSSIGKEITEN ODER DÄMPFE!**

Setzen Sie den **MULTIJET<sup>36V</sup>** nicht extremen Bedingungen wie Wärme und Stoß aus. Es besteht Verletzungsgefahr durch auslaufende Elektrolytlösung bzw. durch ätzende Dämpfe! Bei Haut- bzw. Augenkontakt mit der Akku-Betriebsäure sofort die betroffenen Stellen mit Wasser gut ausspülen und einen Arzt aufsuchen. Sorgen Sie für ausreichend Frischluft und suchen Sie einen Arzt auf, wenn es zu Reizungen der Atemwege, der Haut oder der Augen kommt.

## 2.3 Sicherheitshinweise bei der Bedienung des Gerätes

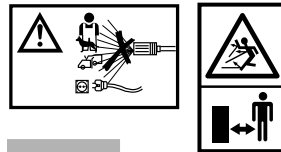

### **ACHTUNG**

Durch unsachgemäßen Gebrauch des Gerätes können Sachschäden entstehen. Beachten Sie daher die nachfolgenden Sicherheitshinweise:

- Das Gerät nicht mit nassen Händen benutzen.
- Das Gerät nicht in Wasser tauchen oder mit Wasser abspritzen bzw. reinigen. Das Gerät muss vor übermäßiger Nässe geschützt werden.
- Betreiben Sie das Gerät nicht länger als 2 Min. im Trockenlauf.
- Betreiben Sie das Gerät **NIEMALS** unter 0° C.

### **TEMPERATURSCHUTZ!**

- Ihr **MULTIJET<sup>36V</sup>** ist mit einem Temperaturschutz für den Akku ausgestattet. Wenn das Gerät über einen längeren Zeitraum ständig im oberen Belastungsbereich oder bei hohen Umgebungstemperaturen eingesetzt wird, können die Batteriezellen überhitzen. In diesem Fall schaltet das Gerät automatisch ab (alle 4 Anzeigen blinken, siehe auch Kapitel 7.4.4). Vor dem erneuten Einschalten lassen Sie das Gerät abkühlen.

## **NIEDERSPANNUNGSABSCHALTUNG!**

- Ihr **MULTIJET 36V** ist mit einer Niederspannungsabschaltung für den Akku ausgestattet. Diese Funktion schaltet das Gerät automatisch ab, wenn die Spannung unter einem vorgegebenen Wert abfällt (1 Anzeige blinkt, danach blinken alle 4 Anzeigen, siehe auch Kapitel 7.4.4). In diesem Fall laden Sie das Gerät wieder auf.

**Beachten Sie die nachfolgenden Sicherheitsvorkehrungen, um Verletzungen und Sachschäden durch Missbrauch und unsicheren Umgang mit dem Produkt zu vermeiden. Ein Missbrauch kann VERLETZUNGEN zur Folge haben.**

### **WARNUNG**

#### **VERLETZUNGSGEFAHR BEI DER BEDIENUNG!**

- Verwenden Sie das Gerät bestimmungsgemäß!
- Prüfen Sie das Gerät und das Zubehör, wie z. B. Hochdruckschlauch, Spritzpistole und Sicherheitseinrichtungen, vor jedem Betrieb auf ordnungsgemäßen Zustand und Betriebssicherheit. Verwenden Sie das Gerät bei Beschädigung nicht. Tauschen Sie beschädigte Komponenten unverzüglich aus. Verwenden Sie nur vom Hersteller empfohlene Hochdruckschläuche, Armaturen und Kupplungen.
- Richten Sie den Hochdruckstrahl nicht auf Personen, Tiere, aktive elektrische Ausrüstung oder auf das Gerät selbst.
- Richten Sie den Hochdruckstrahl nicht auf sich selber, z. B. um Kleidung oder Schuhwerk zu reinigen.
- Verwenden Sie das Gerät nicht, wenn sich Personen ohne entsprechende Schutzkleidung in Reichweite befinden.
- Reinigen Sie keine Gegenstände die gesundheitsgefährdende Stoffe beinhalten.

- Saugen Sie niemals Lösungsmittel, lösungsmittelhaltige Flüssigkeiten oder unverdünnte Säuren an. Dazu zählen z. B. Benzin, Farbverdünner oder Heizöl. Der Sprühnebel ist hochentzündlich, explosiv und giftig.
- Setzen Sie niemals Sicherheitsvorrichtungen außer Kraft.
- Gehen Sie die Fläche, die Sie reinigen wollen vorher ab, um Schäden am Gerät oder an Lebewesen/Gegenständen zu vermeiden. Steine, Holzstücke, Drähte oder ähnliches sowie andere Fremdkörper sind zu entfernen. Gegenstände, die der Wasserstrahl erfasst, können unkontrolliert herausgeschleudert werden. Halten Sie Dritte aus dem Gefahrenbereich fern. Um Verletzungen zu vermeiden, achten Sie auf die Sicherheit im Arbeitsbereich.
- Verwenden Sie nur die vom Hersteller gelieferten oder empfohlenen Reinigungsmittel. Die Verwendung von anderen Reinigungsmitteln oder Chemikalien kann die Sicherheit des Geräts beeinträchtigen.
- Schalten Sie bei längeren Betriebspausen und nach Gebrauch das Gerät am Hauptschalter / Geräteschalter (A) aus und ziehen Sie den Netzstecker.

### **VORSICHT**

#### **VERLETZUNGSGEFAHR DURCH UMHERFLIEGENDE TEILE!**

- Starten oder betätigen Sie das Gerät nicht, wenn sich Dritte im Gefahrenbereich aufhalten.
- Starten oder betätigen Sie das Gerät wie in der Betriebsanleitung beschrieben.
- Der ON/OFF-Taster (A) darf niemals fixiert bzw. kurzgeschlossen werden.
- Reinigen Sie nur bei Tageslicht oder mit ausreichender künstlicher Beleuchtung.
- Benutzen Sie das Gerät niemals bei Regen.
- Reinigen Sie niemals, wenn Personen, besonders Kinder oder Tiere, in der Nähe sind!
- Achten Sie beim Arbeiten immer auf sicheren und festen Stand.

### 3 Bevor das Gerät benutzt werden kann

In diesem Kapitel erhalten Sie Informationen über den Anlieferungszustand.

#### 3.1 Anlieferungszustand

Das Gerät wird standardmäßig wie folgt ausgeliefert:

-  **MULTIJET** 36V Gerät
- Ladegerät
- Spritzpistole
- Spritzrohr
- Pistolenhalter
- "4 in 1 Düse"
- Brause
- Ansaugfilter
- Druckschlauch
- Kupplung für Wasseranschluss
- Filterdichtung
- 5,0 Meter Ansaugschlauch inkl. 2 x Kupplung
- 1 x Betriebsanleitung und Produktinformationen

Etwaige Zubehörteile liegen einzeln verpackt bei.

#### 3.2 Geräteelemente

- A** ON/OFF-Taster am Gerät
- B** Ladezustandsanzeige
- C** Betriebsartentaster (MODE) mit Anzeige (spray, eco, clean)
- D** Überwurfmutter zur Sicherung des Spritzrohrs
- E** Spritzrohr
- F** "4 in 1 Düse" (Punkt-/ 2 x Flachstrahldüse, Turbofräse)
- G** Ansaugfilter für das Ansaugen aus offenen Behältern
- H** Ansaugschlauch (3/8"; 5,0 m) mit Anschlusskupplungen
- I** Druckschlauch
- J** Brause
- K** Verriegelung Betätigungshebel
- L** Betätigungshebel an der Pistole für Sprühstrahl
- M** PowerControl-Taste
- N** Spritzpistole
- O** Entriegelung Druckschlauch
- P** Halterung für Schaumset
- Q** Wasseranschluss für Ansaugschlauch
- R** Filterdichtung
- S** Kupplung für Wasseranschluss
- T** Pistolenhalter
- U** Ladegerät
- V** Anschluss für Druckschlauch



## 4 Technische Daten

### **MULTIJET**36V

Set – Artikelnummer(n):	000320.0000
<u>Akku (innenliegend, nicht austauschbar)</u>	
Typ:	Lithium-Ionen
Nennspannung:	36,0 V
Nennkapazität:	4,0 Ah
Ladestation (GLORIA DC 42 V / 2,1 A)	
Eingangsspannung:	220-240 V~ / 50/60 Hz
Ausgangsspannung:	42 V / DC / 2100 mA
Leistung:	90 W
Ladezeit Akku:	120 Min.
Zul. Ladetemperaturbereich:	0 – + 45 °C
Schutzklasse:	II

### **MULTIJET**36V

Druck:	0,5 MPa (5,0 bar) / 2,5 MPa (25 bar) / 4,6 MPa (46 bar)
Wasseranschluss:	3/8" Ansaugschlauch / Kupplung
max. Zulauftemperatur:	30 °C
max. Zulaufdruck:	$P_{in} = 0,5 \text{ MPa (5,0 bar)}$ $*P_{in \text{ max}} = 1,0 \text{ MPa (10 bar)}$ *Druckminderer verwenden
max. Ansaughöhe:	2,0 m, Ansaugdauer bei Verwendung 1/2" Schlauch: ca. 22 sek.
max. Ansaughöhe:	2,0 m, Ansaugdauer bei Verwendung 3/8" Schlauch: ca. 11,0 sek.
max. Länge Ansaugschlauch:	5,0 m
Gerätengewicht mit Lanze, Ansaugschlauch, Ladegerät und "4 in 1 Düse":	5,0 kg
Betriebszeit bei voller Ladung - Betriebsart "clean" + Flachstrahl / Punktstrahl / Turbofräse:	ca.18 Min.
Hand-Arm Vibrationswert:	$< 0,478 \text{ m/s}^2 (+/- 0,545 \text{ m/s}^2)$
Gemessener Schalldruckpegel $L_{pA}$ :	72,0 dB; k = 3,0 dB(A)
Garantierter Schalleistungspegel $L_{WA}$ :	85 dB(A)

## 5 Auspacken

### Abbildungen 1 - 2

- Ihr Gerät wird teilmontiert geliefert. Lose beigelegte Teile müssen je nach Verwendung entsprechend montiert werden.

## 6 Vor der ersten Inbetriebnahme

### **WARNUNG**

**BEACHTEN SIE VOR DER INBETRIEBNAHME KAPITEL 2 "ZU IHRER SICHERHEIT". Beachten Sie daher nachfolgende Sicherheitshinweise:**

- Die Netzspannung muss mit der Spannungsangabe (V~) auf dem Typenschild des Ladegerätes übereinstimmen.

- **Benutzen Sie ausschließlich das mitgelieferte Ladegerät.**

**Das Ladegerät darf nur in trockenen Räumen betrieben werden.**

**i HINWEIS!**

- Der im **MULTIJET 36V** integrierte Akku ist teilgeladen. Laden Sie den Akku vor dem ersten Gebrauch vollständig auf. Beachten Sie dabei, dass der Ladevorgang bei Zimmertemperatur durchgeführt wird. Nur so wird eine hohe Akku-Lebensdauer erreicht.
- Ladegerät und **MULTIJET 36V** können sich beim Laden erwärmen. Dies ist normal und deutet nicht auf einen technischen Defekt hin.
- Der **MULTIJET 36V** kann zu jedem Zeitpunkt geladen werden, unabhängig vom Ladezustand. Eine vorzeitige Unterbrechung des Ladevorgangs schadet dem Akku nicht. Eine Schutzschaltung im Gerät verhindert, dass der Akku tiefentladen wird.
- Der Akku ist mit einer Temperaturüberwachung ausgestattet, welche Ladung nur im Temperaturbereich zwischen 0 °C und 45 °C zulässt. Dadurch wird eine hohe Akku-Lebensdauer erreicht.
- Versuchen Sie nach dem automatischen Abschalten des Geräts dieses nicht wieder einzuschalten. Der Akku kann beschädigt werden. Beachten Sie die Hinweise zur Entsorgung des Akkus.

## 6.1 Ladevorgang



Abbildungen 3 - 4

**ACHTUNG**

**Durch unsachgemäßen Gebrauch des Gerätes können Sachschäden entstehen. Beachten Sie daher die nachfolgenden Sicherheitshinweise:**

- **Das Gerät darf während des Ladevorgangs nicht eingeschaltet bzw. betrieben werden!**
- ③ Der Ladevorgang beginnt, sobald der Netzstecker des Ladegerätes (**U**) in die Steckdose gesteckt und der Ladeste-

cker in die Ladebuchse am **MULTIJET 36V** eingesetzt wird.

Durch das intelligente Ladeverfahren wird der Ladezustand des Akkus automatisch erkannt und abhängig von Akkutemperatur und -spannung der optimale Ladestrom gewählt. Dadurch wird der Akku geschont.

**Anzeigezustände:**

Die Anzeige am Ladegerät leuchtet dauerhaft grün, wenn das Ladegerät (**U**) am Strom angeschlossen ist.

Die Anzeige am Ladegerät leuchtet dauerhaft rot, wenn der Ladestecker im **MULTIJET 36V** eingesteckt ist und lädt.

Der Ladevorgang wird in der Ladezustandsanzeige (**B**) durch ein Lauflicht angezeigt. Wenn alle 4 Anzeigen der Ladezustandsanzeige (**B**) am Gerät dauerhaft leuchten, ist der Akku im Gerät zu 99,9% geladen (siehe auch Kapitel 7.4.4).



**i HINWEIS!**

Technisch bedingt ist das Gerät bei 99,9% voll aufgeladen, eine 100% Ladung ist nicht erforderlich! Diese kann dennoch nach weiterer längerer Ladezeit erreicht werden. Nur bei der 100% Ladung wechselt die Anzeige am Ladegerät (**U**) von rot auf grün.

- ④ Ziehen Sie nach erfolgtem Ladevorgang zuerst den Stecker des Ladegerätes aus der Steckdose. Ziehen Sie anschließend den Ladestecker aus der Ladebuchse des **MULTIJET 36V**.

## 7 Inbetriebnahme

Abbildungen 5 - 19

**! WARNUNG**

**BEACHTEN SIE VOR DER INBETRIEBNAHME KAPITEL 2 "ZU IHRER SICHERHEIT".**

### 7.1 Anbauteile montieren

- ⑤ - ⑥ Stecken Sie den Druckschlauch (**I**), wie in der Abbildung gezeigt, in den Anschluss (**V**) am **MULTIJET 36V**. Stecken Sie



anschließend den Druckschlauch (I) in die Kupplung an der Spritzpistole. Alle Verbindungen müssen hörbar einrasten.

- 7 Montieren Sie nun das Spritzrohr (E), wie in der Abbildung gezeigt, auf die Spritzpistole (N). Sichern Sie die Verbindung handfest mit der Überwurfmutter (D).
- 8 Montieren Sie anschließend die "4 in 1 Düse" (F), wie in der Abbildung gezeigt, auf das Spritzrohr (E).
- 9 Montieren Sie den Pistolenhalter (T), wie in der Abbildung gezeigt, an das Gerät.
- 10 Setzen Sie die Filterdichtung (R) ein und schrauben Sie die Kupplung für den Wasseranschluss (S), wie in der Abbildung gezeigt, auf den Wasseranschluss am Gerät (Q).
  - Vergewissern Sie sich, dass die zu reinigende Fläche frei von Gegenständen wie z. B. Steine, Schrauben etc. ist, die hochgeschleudert werden könnten.

## 7.2 Wasserversorgung aus der Wasserleitung

Gerät gemäß Kapitel 4 "Technische Daten" an die Wasserversorgung anschließen. Beachten Sie dabei die grundlegenden Sicherheitshinweise in Kapitel 2.1.

- 11 Stecken Sie den mitgelieferten Ansaugschlauch (H) mit Kupplung am Gerät auf. Schließen Sie nun den Ansaugschlauch (H) an die Wasserversorgung an und drehen Sie den Wasserhahn komplett auf.

### ACHTUNG

**Durch unsachgemäßen Gebrauch des Gerätes können Sachschäden entstehen. Beachten Sie daher die nachfolgenden Sicherheitshinweise:**

Ist der Druck an der Wasserleitung größer als 0,5 MPa (5 bar) verwenden Sie bitte einen Druckminderer.

## 7.3 Wasserversorgung aus offenen Behältern

Sie können anstatt einem Anschluss an die Wasserleitung das Gerät auch mit Wasser aus offenen Behältern versorgen wie z. B.

aus Regentonnen, Eimern, Teichen etc. Beachten Sie in Kapitel 4 "Technische Daten" die max. Saughöhe.

Mit steigender Saughöhe verlängert sich die Ansaugzeit.

- Stecken Sie den mitgelieferten Ansaugschlauch mit Kupplung am Gerät auf.
- 12 Montieren Sie am anderen Ende des Ansaugschlauches den Ansaugfilter (G) auf die Kupplung und hängen Sie den Schlauch in z. B. eine Regentonne.

### ACHTUNG

Geräteschaden durch Trockenlauf! Baut das Gerät innerhalb von max. 2 Min. keinen Druck auf, können Sachschäden am Gerät entstehen. Schalten Sie das Gerät sofort ab und folgen Sie den Hinweisen gemäß Kapitel 10 "Probleme mit dem Gerät".

## 7.4 Betrieb

### ⚠ VORSICHT

- 13 Schalten Sie den **MULTIJET 36V** mit dem ON/OFF-Taster (A) am Gerät ein und stellen Sie den für Ihre Anwendung optimalen Sprühdruck am Betriebsartentaster (C) ein.

 = 0,5 MPa (5,0 bar)

 = 2,5 MPa (25 bar)

 = 4,6 MPa (46 bar)

- 14 Stellen Sie den für Ihre Anwendung optimalen Sprühstrahl an der "4 in 1 Düse" (F) ein.

 = Flachstrahl 15°

 = Flachstrahl 60°

 = Turbofräse

 = Punktstrahl

Wir empfehlen z. B. folgende Einstellung:





= Pflanzenschutzset (Zubehör, nicht im Lieferumfang enthalten)

### **i HINWEIS!**

Bei Einsatz der Pflanzenschutzlanze (Bestandteil des Pflanzenschutzset) kann unter Umständen in der Stufe "spray" nicht ausreichend Flüssigkeit angesaugt werden. Schalten Sie in diesem Fall das Gerät kurzfristig solange auf "eco", bis sich der Ansaugschlauch (H) gefüllt hat. Sobald ausreichend Flüssigkeit strömt, Gerät wieder auf "spray" umschalten.

### 7.4.1 Betrieb mit der "4 in 1 Düse"

Kombinieren Sie den eingestellten Druck mit der "4 in 1" Düse. Wir empfehlen z. B. folgende Einstellungen:



+ = Flächenreinigung bei mittlerer Verschmutzung

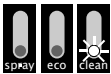

+ = Flächenreinigung bei starker Verschmutzung



+ = Punktuelle Reinigung bei starker Verschmutzung

### **i HINWEIS!**

Sorgen Sie für einen sicheren Stand, da durch den austretenden Wasserstrahl eine mehr oder weniger hohe Rückstoßkraft am Gerät wirkt (abhängig von der gewählten Betriebsart). Halten Sie Spritzpistole und Spritzrohr immer mit 2 Händen fest.

### **ACHTUNG**

Sachschäden durch Hochdruck! Ein zu hoher Wasserdruck kann Beschädigungen an Oberflächen hervorrufen. Halten Sie bei lackierten Oberflächen einen Strahlabstand von mind. 30 cm. Empfindliche Oberflächen nicht mit der Turbofräse reinigen (z. B. Holz, Reifen, lackierte Oberflächen etc.).

- 15** Schalten Sie den Sprühstrahl mit dem Betätigungshebel (L) im Handgriff der Spritzpistole (N) ein und beginnen Sie mit der Reinigung.

### **16 i HINWEIS!**

Für leichteres und kräfteschonendes Arbeiten betätigen Sie die PowerControl-Taste (M). Hierdurch wird der Widerstand am Betätigungshebel (L) deutlich vermindert!

### 7.4.2 Betrieb mit dem Brausenvor-satz

- 17 - 18** Montieren Sie für die Pflanzen- und Gartenbewässerung die Brause (J) und beginnen Sie mit der Bewässerung.



= Brause

Kombinieren Sie den eingestellten Druck mit der Brause (J). Wir empfehlen z. B. folgende Einstellungen:



+ = Pflanzenbewässerung

### 7.4.3 Arbeitsunterbrechungen

- 19** Bei Arbeitsunterbrechungen, den Betätigungshebel (L) an der Spritzpistole (N) loslassen und den Betätigungshebel (L) verriegeln.

Die Pumpe im **MULTIJET 36V** ist nicht mehr in Betrieb, das Gerät selber bleibt dabei aber betriebsbereit. Bei einer Unterbrechung größer 5 Minuten schaltet der **MULTIJET 36V** in den Standby Modus (grüne Statusanzeigen blinken).

- Um den **MULTIJET 36V** dann wieder einzuschalten muss der Betätigungshebel (L) an der Spritzpistole (N) entriegelt und dann gedrückt werden. Das Gerät läuft dann in der zuletzt gewählten Einstellung weiter.
- Bei einer Arbeitsunterbrechung von mehr als 30 Minuten schaltet das Gerät ab. Um das Gerät dann wieder zu starten muss der ON/OFF-Taster (A) gedrückt werden. Das Gerät startet dann in dem Modus "spray".

### 7.4.4 Statusanzeige Akku

Das Gerät ist mit einer Ladezustandsanzeige (B) ausgestattet, die den Ladezustand des Akkus anzeigt. Die Anzeigen leuchten nur bei eingeschaltetem Gerät.



## Akkuleistung:



Reserve ≤ 30% ≤ 60% 99,9% -100%

## Temperaturschutz



## Niederspannungsabschaltung



Kurz bevor die Niederspannungsabschaltung das Gerät ausschaltet, blinkt die Anzeige (B) grün. Schaltet die Niederspannungsabschaltung das Gerät ab, blinken alle vier Anzeigen (B) grün.

## 7.4.5 Akku-Betriebszeit

Die Akku-Betriebszeit ist im wesentlichen abhängig von der Belastung des Gerätes. Reinigungsarbeiten im "clean" Modus führen zu einer kürzeren Akku-Betriebszeit. Ein weiterer Faktor ist zu häufiges Ein- / bzw. Ausschalten während des Reinigungsvorgangs, dies kann die Akku-Betriebszeit ebenfalls reduzieren. Gehen Sie beim Umgang des Akkus bzw. des Gerätes so um, wie in den Hinweisen beschrieben.

## 7.5 Arbeiten mit Pflanzenschutz- / Reinigungsmitteln (Zubehör)

GLORIA bietet für den Pflanzenschutz bzw. für eine intensivere Pflege verschiedenes Zubehör für den **MULTIJET<sup>36V</sup>** an. Hinweise hierzu finden Sie im Kapitel 11 "Zubehör / Ersatzteile".

## 8 Außerbetriebnahme & Lagerung

Abbildungen 20 - 23

### 8.1 Außerbetriebnahme



**VERLETZUNGSGEFAHR DURCH RESTDRUCK IN DEN SCHLAUCHLEITUNGEN!** Trennen Sie den Hochdruckschlauch nur dann von der Spritzpistole oder dem Gerät, wenn kein Druck im System vorhanden ist.

20 Nehmen Sie den **MULTIJET<sup>36V</sup>** außer Betrieb, indem Sie den ON/OFF-Taster am Gerät (A) drücken. Nach dem Sie den **MULTIJET<sup>36V</sup>** abgeschaltet haben befindet sich noch Druck im Druckschlauch. Um das System drucklos zu machen, drehen Sie den Wasserhahn der Wasser-Zuleitung zu und betätigen Sie den Betätigungshebel (L) an der Spritzpistole (N) solange, bis kein Wasser mehr aus der Düse/Brause austritt.

21 Wenn das System drucklos ist, trennen Sie den Druckschlauch (I) von der Spritzpistole (N), indem Sie die Entriegelung (O) drücken und den Druckschlauch abziehen.

22 Druckschlauch vom Gerät abziehen.

23 Wenn das System drucklos ist, trennen Sie den Ansaugschlauch (H) vom Gerät und von der Wasser-Zuleitung.

## 8.2 Lagerung

Abbildungen 24 - 25



Beim Umgang mit dem Gerät können Gefahren auftreten die Sie möglicherweise verletzen. Bewahren Sie daher das Gerät unzugänglich von Kindern auf.

- Entleeren Sie das komplette System und machen Sie es drucklos.
- Gerät von Verschmutzung und Fremdkörpern befreien.

24 Druckschlauch unter dem Gerät aufwickeln und Spritzpistole (N) auf den Pistolenhalter (T) legen.

25 Gerät trocken und frostsicher lagern. Den entleerten Ansaugschlauch aufwickeln und aufhängen.

### 8.2.1 Gerät richtig lagern

Beachten Sie unbedingt auch die "Sicherheitshinweise bei dem Umgang mit dem Ladegerät und dem Gerät" im Kapitel "Wichtige Sicherheitshinweise".



Durch unsachgemäßen Gebrauch des Gerätes können Sachschäden entste-

hen. Der Akku in dem Gerät sollte nicht ungeladen gelagert werden. Die Selbstentladung ist zwar gering, jedoch kann bei längerer Lagerung ein leerer Akku zerstört werden. Beachten Sie daher folgende Hinweise bei längerem Nichtgebrauch (z. B. in den Wintermonaten):

- lagern Sie das Gerät bei einem Ladezustand von ca. 40 - 60 %.
- lagern Sie das Gerät an einem trockenen, hochgelegenen, verschlossenen, frostfreien Ort bei einer Temperatur zwischen 0 °C und + 45 °C . Bei einer Lagertemperatur von +15 °C ist die Selbstentladung und die chemische Alterung am geringsten. Vermeiden Sie direkte Sonneneinstrahlung.
- wird das Gerät länger als 6 Monate nicht benutzt, überprüfen Sie den Ladezustand im Ladegerät mit Hilfe der Statusanzeige. Ggf. laden Sie den Akku auf ca. 40 - 60 % Kapazität nach.

**26 - 27** Reinigen Sie den Ansaugfilter (G) sowie den Filter (R) hinter des Steckanschlusses für den Wasseranschluss, wenn dieser verschmutzt ist.

- Das Gerät nicht in Wasser tauchen oder mit Wasser abspritzen bzw. reinigen. Das Gerät muss vor Nässe geschützt werden.
- Reinigen Sie das Gerät von außen mit einem feuchten Tuch oder einer weichen Bürste. Verwenden Sie keine scharfen oder scheuernden Putzmittel.
- Achten Sie darauf, dass die Lüftungsschlitze frei von Schmutz sind.
- Nur Original GLORIA Ersatzteile verwenden.
- Reparaturen nur durch GLORIA Servicestationen durchführen lassen.



## 9 Reinigung

Abbildungen **26** - **27**

### ACHTUNG

Durch unsachgemäßen Gebrauch des Gerätes können Sachschäden entstehen. Beachten Sie daher die nachfolgenden Sicherheitshinweise:

## 10 Probleme mit dem Gerät

### 10.1 Beseitigung von Betriebsstörungen am **MULTIJET<sup>36V</sup>** sowie am Ladegerät

Störungen treten meistens nur dann auf, wenn das Gerät nicht richtig behandelt bzw. nicht gewartet wurde. Die nachfolgende Tabelle enthält die am häufigsten vorkommenden Störungen und deren Beseitigung. Bei weiteren Störungen ist die nächste vom Hersteller autorisierte Servicestelle oder der autorisierte Fachhändler aufzusuchen.

Störung	Ursache	Beseitigung
Gerät läuft nicht an	Akkuleistung zu schwach. Ladezustandsanzeige (B) blinkt grün Gerät überhitzt, Ladezustandsanzeige (B) blinkt grün	Gerät aufladen Gerät abkühlen lassen

Störung	Ursache	Beseitigung
Es wird kein Druck aufgebaut oder Druck schwankt	Wasserzulauf unterbrochen oder Filter verstopft Düse oder Verlängerung verstopft  Ansaugschlauch am Steckanschluss undicht, "zieht Luft"  Filter am Ansaugschlauch nicht kpl. unter der Wasseroberfläche	Korrekte Wasserversorgung gewährleisten Filter bzw. Düse reinigen. Verunreinigungen in der Verlängerung entfernen. Ggf. Steckanschluss austauschen  Schlauchende mit Filter kpl. in Wasser eintauchen
Bei erstmaliger Inbetriebnahme oder nach Wiederinbetriebnahme nach längerer Pause saugt das Gerät nicht aus offenen Behältern an	Pumpe im Gerät kpl. trocken	Gerät zuerst an Wasserversorgung anschließen (siehe Kapitel 7.2) und ca. eine Minute laufen lassen  Anschließend kann wieder mit der Wasserversorgung aus offenen Behältern gearbeitet werden (siehe Kapitel 7.3)
Statusanzeige Akku; 1 Anzeige blinkt, danach blinken alle 4 Anzeigen	Niederspannungsabschaltung	Gerät an das Ladegerät anschließen
Gerät undicht	Tropfundichtigkeiten an Anschlüssen sind konstruktiv bedingt und stellen keinen Mangel dar	Anschlüsse sowie evtl. Verschraubungen prüfen und ggf. festziehen
Statusanzeige Akku; 4 Anzeigen blinken	Temperaturschutz	Gerät für ca. 5 Min. abkühlen lassen und dabei nicht verwenden
Wasser im Gerät	Bei Regen verwendet Ins Wasser gefallen Gehäuse beschädigt	Gerät mind. 24 h trocknen lassen  Kundendienst aufsuchen
Akku-Ladezustandsanzeige <b>(B)</b> leuchtet dauerhaft grün, kein Ladevorgang möglich	Verbindung zwischen Ladegerät und <b>MULTIJET 36V</b> ist nicht gegeben	Prüfen ob der Ladestecker korrekt in die Ladebuchse eingesteckt ist
Akku-Ladeanzeige leuchtet nicht	Netzstecker des Ladegerätes nicht (richtig) eingesteckt  Steckdose, Netzkabel oder Ladegerät defekt	Netzstecker (vollständig) in die Steckdose einstecken  Netzspannung überprüfen, Ladegerät ggf. von einer autorisierten Kundendienststelle für GLORIA-Elektrowerkzeuge überprüfen lassen

## 11 Zubehör / Ersatzteile

- Art.-Nr. 729127.0000 Ansaugfilter
- Art.-Nr. 729120.0000 Schaumset / Aufsatz zum Ausbringen von Reinigungsschaum
- Art.-Nr. 729122.0000 Bürstenset / Aufsatz zur Reinigung und Pflege verschiedenster Oberflächen
- Art.-Nr. 729165.0000 Pflanzenschutzset / Aufsatz zum Ausbringen von Pflanzenschutzmitteln
- Art.-Nr. 729164.0000

 **MULTIJET 36V** Universalbehälter

Weiteres Zubehör finden Sie unter [www.gloriagarten.de](http://www.gloriagarten.de)

## 12 Umweltschutz



### 12.1 Geräteentsorgung

- Dieses Symbol auf dem Produkt, der Betriebsanleitung oder der Verpackung weist darauf hin, dass dieses Produkt am Ende seiner Lebensdauer nicht über den normalen Haushaltsabfall entsorgt werden darf.
- **Entsorgen Sie Elektrogeräte nicht über den Hausmüll!** Gemäß europäischer Richtlinie 2012/19/EU über Elektro- und Elektronik-Altgeräte und Umsetzung in nationales Recht müssen verbrauchte Elektrogeräte getrennt gesammelt und einer umweltgerechten Wiederverwertung zugeführt werden. Recycling-Alternative zur Rücksendeaufforderung: Der Eigentümer des Elektrogerätes ist alternativ anstelle Rücksendung zur Mitwirkung bei der sachgerechten Verwertung im Falle der Eigentumsaufgabe verpflichtet. Das Altgerät kann hierfür auch einer Rücknahmestelle überlassen werden, die eine Beseitigung im Sinne des nationalen Kreislaufwirtschafts- und Abfallgesetzes durchführt. Nicht betroffen sind den Altgeräten beigefügte Zubehörteile und Hilfsmittel ohne Elektrobestandteile.

### 12.2 Umweltgerechter Umgang mit Abwasser sowie dem Sprühmittel

- Beim Reinigen von Produkten wo ölhaltiges Abwasser entsteht wie z. B. Fahrzeugwäsche, Unterbodenwäsche, Motorenwäsche darf dieses nur an Waschplätzen mit einem Ölabscheider durchgeführt werden.
- Umweltbelastende Schäumittel möglichst am Objekt verarbeiten (gezielt dosieren), unvermeidbare Reste in geeigneten Auffangbehältern zwischenlagern und zum Sondermüll geben. Nur auf flüssigkeitsdichten Arbeitsflächen reinigen. Wasserhaushaltsgesetz (WHG) bei wassergefährdenden Flüssigkeiten beachten. Verordnung über das Lagern wassergefährdender Flüssigkeiten (VLwF) bei Zwischenlagerung von Flüssigkeiten beachten. – Arbeitsstoffverordnung – Technische Anweisung Luft (TA-Luft).



#### **HINWEIS!**

- Bitte erfragen Sie bei der Gemeindeverwaltung die zuständige Entsorgungsstelle.

### 12.3 Akkuentsorgung



Als Verbraucher sind Sie, bzw. das Entsorgungsunternehmen wie z. B. kommunale Sammelstellen, gesetzlich dazu verpflichtet, gebrauchte Batterien und Akkus als Sondermüll zu entsorgen.

#### **VORSICHT**

#### **VERLETZUNGSGEFAHR DURCH DEFEKTEN, AUSGELAUFENEN AKKU!**

**Der verwendete Akku enthält Substanzen, die durch Hautkontakt oder Einatmen Verletzungen verursachen können. Sollte sich ein ausgelaufener Akku in Ihrem Gerät befinden, dürfen Sie das Gerät nur mit Gummihandschuhen anfassen sowie in einem geschlossenen Behälter transportieren und der ordnungsgemäßen Entsorgung zuführen.**

- Gemäß der europäischen Richtlinie 2013/56/EU müssen defekte Akkus/Batterien getrennt gesammelt und einer umweltgerechten Wiederverwendung zugeführt werden.

Für die Entsorgung bestehen folgende Möglichkeiten:



- durch den Fachhandel
- eine durch das GRS-Zeichen gekennzeichnete Rücknahmestation
- durch die von den Gemeinden dafür vorgesehenen Sondermüll-Container

Weitere Entsorgungshinweise erhalten Sie von Ihrer Gemeinde oder Stadtverwaltung.

## 12.4 Geräte-Transport

- Der enthaltene Li-Ionen-Akku unterliegt den Anforderungen des Gefahrgutrechts. Das Gerät kann durch den Benutzer ohne weitere Auflagen auf der Straße transportiert werden. Beim Versand durch Dritte (z.B.: Lufttransport oder Spedition) sind besondere Anforderungen an Verpackung und Kennzeichnung zu beachten. Versenden Sie das Gerät nur, wenn das Gehäuse unbeschädigt ist. Bitte beachten Sie auch eventuelle weiterführende nationale Vorschriften. **Beachten Sie hierzu unbedingt die Hinweise unter: [www.gloriagarten.de/returns](http://www.gloriagarten.de/returns)**

## 12.5 Entsorgung der Verpackung

- Die Verpackungsmaterialien sind nach umweltverträglichen und entsorgungstechnischen Gesichtspunkten ausgewählt und deshalb recyclebar. Die Rückführung der Verpackung in den Materialkreislauf spart Rohstoffe und verringert das Abfallaufkommen.
- Entsorgen Sie nicht mehr benötigte Verpackungsmaterialien gemäß den örtlich geltenden Vorschriften.

## 13 Gewährleistung & Garantie

GLORIA gewährt in Ihnen 24 Monate Garantie im Rahmen der Garantiebedingungen ([www.gloriagarten.de](http://www.gloriagarten.de)). Ihre gesetzlichen Gewährleistungsansprüche gegenüber Ihrem Verkäufer werden dadurch nicht berührt.

Technische Änderungen vorbehalten!

## TABLE OF CONTENTS

<b>1</b>	<b>General information about this user manual</b>	<b>23</b>
1.1	Symbols on the device	24
1.2	Symbols in the user manual	24
1.3	Warning notices	24
1.4	Intended use	24
1.5	Reasonably foreseeable misuse	25
1.6	Residual hazards	25
1.7	Limitation of liability	25
<b>2</b>	<b>For your safety</b>	<b>25</b>
2.1	Basic safety instructions	25
2.2	Safety instructions for handling charger and the device	26
2.3	Safety instructions for operating the device	27
<b>3</b>	<b>Before using the device</b>	<b>28</b>
3.1	Delivery status	28
3.2	Elements of the device	28
<b>4</b>	<b>Technical data</b>	<b>29</b>
<b>5</b>	<b>Unpacking</b>	<b>29</b>
<b>6</b>	<b>Prior to initial commissioning</b>	<b>29</b>
6.1	Charging procedure	30
<b>7</b>	<b>Commissioning</b>	<b>30</b>
7.1	Attaching the add-on parts	30
7.2	Water supply from a water tap	31
7.3	Water supply from open containers	31
7.4	Operation	31
7.4.1	Operation with the "4 in 1 nozzle"	32
7.4.2	Operation with the sprinkler attachment	32
7.4.3	Work interruptions	32
7.4.4	Battery status indicator	32
7.4.5	Battery runtime	33
7.5	Working with plant protection products / cleaning agents (accessory)	33
<b>8</b>	<b>Decommissioning and storage</b>	<b>33</b>
8.1	Decommissioning	33
8.2	Storage	33
8.2.1	Correct device storage	33
<b>9</b>	<b>Cleaning</b>	<b>34</b>
<b>10</b>	<b>Problems with the device</b>	<b>34</b>
10.1	Troubleshooting the <b>€MULTIJET 36V</b> and the battery charger	34
<b>11</b>	<b>Accessories / Spare parts</b>	<b>35</b>
<b>12</b>	<b>Environmental protection</b>	<b>35</b>
12.1	Disposal of the device	35
12.2	Environmentally friendly handling of wastewater and the spraying agents	36
12.3	Battery disposal	36
12.4	Device transport	36
12.5	Disposing of the packaging	36
<b>13</b>	<b>Warranty &amp; Guarantee</b>	<b>36</b>

## 1 General information about this user manual

This user manual is an integral part of the GLORIA device and must be continually available on or near the device. This user manual contains important instructions and information required for ensuring the safe use of the device! This user manual must be read in full by any person assigned with operating / using / maintaining the unit. This user manual must be kept safe and passed on to any new owner! All warning notices are there to protect your personal safety!

## 1.1 Symbols on the device



Do not connect the device directly to the mains water supply! Use a system separator (see chapter 2.1)!



Do not aim the high-pressure jet may at persons, animals, live electrical equipment or the device itself.

## 1.2 Symbols in the user manual



Charger for indoor use only! Protect against rain and moisture!



Read the user manual!



Wear safety goggles!



Keep your distance!  
Danger from flying parts!

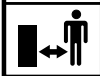

Do NOT dispose of old electrical and electronic equipment as normal domestic waste.



Environmentally appropriate disposal!

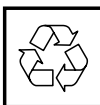

Recyclable packaging materials!



Recyclable / GRS recycling centre for batteries



Battery disposal information



- Never exceed battery heat of +45 °C
- Do not expose battery to direct sunlight
- Do not expose battery to fire
- Do not dispose of batteries in regular household waste

## 1.3 Warning notices



**This level of warning notice indicates a life-threatening situation. Follow the instructions accompanying this warning notice in order to avoid serious injury or death.**



**This level of warning notice indicates a potentially hazardous situation. Follow the instructions accompanying this warning notice in order to avoid serious injury or death.**



**This level of warning notice indicates a potentially hazardous situation which, if not avoided, may result in serious injury. Follow the instructions accompanying this warning notice in order to avoid serious injury.**



**This level of warning notice indicates a potentially hazardous situation which, if not avoided, may result in material damage. Follow the instructions accompanying this warning notice in order to avoid material damage.**



A note indicates additional information or illustrations that help you operate and facilitate the understanding of the device.

## 1.4 Intended use

This GLORIA device is suitable for private use outdoors for the cleaning of, for example, vehicles, machines, outdoor areas, tools, outside façades, terraces etc. with water, for the application of plant protection products (refer to the instructions for the plant protection products set) and also for watering.



Compliance with the accompanying instructions is a prerequisite for the proper use of the device. The user manual also contains the operating, maintenance and servicing conditions.

### CAUTION

#### **DANGER CAUSED BY IMPROPER USE!**

**This device can be dangerous if not used for its intended purpose. You should therefore observe the following safety instructions:**

- **Use the device for its intended purpose only.**
- **Note all instructions and information in the user manual.**

### **1.5 Reasonably foreseeable misuse**

The device is **not** suitable for the cleaning of objects that are not moisture-resistant or which cannot withstand a water pressure of max. 50 bar or for use in other areas of application than those specified here. Never direct the jet of water at electrical units / installations / devices. The device must not be used in wet weather conditions, rain and in/under water. The manufacturer does not accept liability for any damage or injury resulting from unauthorised modifications to the device or its improper use.

### **1.6 Residual hazards**

This device complies with the accepted rules of technology and the relevant safety requirements!

However, use of the device may present:

- Danger to life and limb of the operator or other persons.
- Damage to the device.
- Damage to the other items of property.

### **1.7 Limitation of liability**

We expressly point out that according to product liability law we do not accept liability for damage caused by our device, insofar as this has been caused by non-compliance with the operating instructions, improper use, improper repair or replacement of parts with non-genuine parts, or if repairs have not been carried out by the

customer service team or an authorised expert. This also applies to accessories.

## **2 For your safety**

**This chapter contains important warning and safety instructions which must be observed when handling and using the device.**

### **2.1 Basic safety instructions**

**Observe the following basic safety instructions to ensure the safe handling and use of the device:**



- **Repairs to devices for the home and garden must only to be carried out by the service centres. Spare parts should be ordered from your dealer. If the parts are not in stock, the dealer will procure them as soon as possible.**
- **This device complies with the accepted rules of technology and the relevant safety requirements!**
- **This device may be used by children from 16 years and above and by persons with diminished physical, sensorial or mental capacities or lack of experience and knowledge if supervised or if they have been instructed with respect to safe use of the device and understand the risks that result from using it. Children must not operate the device. Children must be supervised to prevent them from playing with the appliance.**
- **This device must not be used if the operator is tired, ill or under the influence of alcohol or other drugs or medicines.**
- **The device is not to be connected to the mains supply. Use a system separator in accordance with the legal requirements in accordance with EN 12729 type BA.**
- **Water that has passed through a system separator may not be used any longer as drinking water.**
- **Do not leave the device unattended while it is in operation.**
- **Protect the device against long exposure to the sun and frost.**

BA

- In order to prevent damage and hazards resulting from improper use, you must observe the user manual and store it in a safe place!
- Wear suitable work clothing such as safety goggles, long trousers and, if necessary, gloves during cleaning. Do not work barefoot or in light sandals.
- Aerosols can be formed when using highpressure cleaners. Inhaling aerosols can be harmful for your health. Depending on the environment to be cleaned, wear a suitable respiratory protective mask of class FFP 2 or comparable to protect yourself from inhaling aerosols if the use of a fully shielded nozzle is not possible.
- If the device is passed on to other persons, they must also be given the user manual!
- Only use GLORIA original spares and accessories for the device. Never use worn, modified or defective replacement parts / accessories!

## 2.2 Safety instructions for handling charger and the device



### **⚠ DANGER**

#### DANGER OF ELECTRIC SHOCK!

Contact with energised cables/wires or components may result in serious injury or death! You should therefore observe the following safety instructions:

- Mains voltage must be in compliance with voltage specification (V~) on type plate of charger!
- The mains plug and coupling of the extension cable must be water tight and may not be placed in water. The coupling may not be on the floor. Use cable drums to ensure that the sockets are at least 60 mm above the floor. All live parts in the work area must be protected against water jets.
- The battery voltage must match the battery charging voltage of the battery charger.

### **⚠ DANGER**

RISK OF INJURY FROM ELECTRIC SHOCK, AS WELL AS RISK OF FIRE AND EXPLOSION! To avoid life-threatening situations:

- ensure that charger, charging plug and mains plug are in proper working condition before use.
- the contacts must never be touched.
- do not cover the ventilation slots of the charger. Otherwise, the charger can overheat and will not function properly.
- protect charger as well as **MULTIJET<sup>36V</sup>** against heat and humidity exposure.
- do not immerse charger or **MULTIJET<sup>36V</sup>** in fluid.
- use charger only to charge **MULTIJET<sup>36V</sup>**.
- keep charger as well as **MULTIJET<sup>36V</sup>** sealed.
- never operate charger on a flammable surface.
- never perform charging near easily inflammable substances.
- protect **MULTIJET<sup>36V</sup>** against heat, permanent sunlight and fire exposure. Store **MULTIJET<sup>36V</sup>** only at a temperature range between 0 °C to max. +45 °C. Never place **MULTIJET<sup>36V</sup>** on a radiator.
- should the device be operated using a residual-current-operated protective device (RCD) with a trigger current of max. 30 mA. Ask your electrician!

### **⚠ CAUTION**

RISK OF INJURY FROM CAUSTIC LIQUIDS OR VAPOURS! Never expose **MULTIJET<sup>36V</sup>** to extreme conditions, such as heat and impact. There is

a risk of injury from discharged electrolyte solution or caustic vapours! If battery acid gets in contact with skin or eyes, rinse the affected area thoroughly with water and consult a doctor. Ensure adequate fresh air and consult a doctor if you experience irritation of respiratory tracts, skin or eyes.

## 2.3 Safety instructions for operating the device

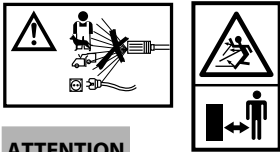

### ATTENTION

Improper use of the device poses a risk of damage to property! You should therefore observe the following safety instructions:

- Do not use the device with wet hands.
- Do not immerse the device in water or spray or clean it with water. The device must be protected against moisture.
- **DO NOT** operate the device in dry running for longer than 2 minutes.
- **NEVER** operate the device at temperatures below 0° C.

### TEMPERATURE PROTECTION

- Your **MULTIJET 36V** has protection against excessively high temperatures. The battery cells can overheat if you use the device constantly over a longer period of time or if it is exposed to high ambient temperatures. In such a case, the device switches itself off automatically (all 4 displays flash, see also section 7.4.4). Allow the **MULTIJET 36V** to cool down again before switching on again.

### LOW VOLTAGE CUTOFF DEVICE!

- Your **MULTIJET 36V** has a low voltage cutoff device for the rechargeable battery. This function switches the unit off immediately if the voltage falls below a specified value (1 display flash, then all 4 displays flash, see also section 7.4.4). In such a case you should recharge the **MULTIJET 36V**.

Observe the following safety precautions to prevent injuries and material damage due to misuse and unsafe handling of the product. Misuse can result in INJURIES.

### ⚠ WARNING

#### RISK OF INJURY DURING OPERATION!

- Use the device as intended!
- Check the device and the accessories, such as the high-pressure hose, high-pressure gun and safety devices, to make sure they are in proper safe and reliable condition before each operation. Do not use the device if it is damaged. Replace damaged components immediately. Only use high-pressure hoses, control panels and couplings specified by the manufacturer.
- Do not direct the high-pressure jet at persons, animals, live electrical equipment or at the device itself.
- Do not aim the high-pressure jet at yourself, e.g. to clean clothes or shoes.
- Do not use the device if people without the proper protective clothing are in its reach.
- Never try to clean any objects containing hazardous substances or materials.
- Never suction solvents, liquids containing solvents or undiluted acids. This includes e.g. petrol, paint thinner or heating oil. The spray mist is highly flammable, explosive and poisonous.
- Never disable any safety devices.
- Check area to be cleaned beforehand to avoid damage to device / objects or injuries to living beings. Stones, pieces of wood, wires or the like, as well as other foreign objects must be removed. Objects that are caught by the water jet can be flung around uncontrollably. Keep bystanders away from the danger zone. In order to prevent injuries, pay attention to safety in the work area.
- Only use the detergents supplied or specified by the manufacturer. The use of other detergents or chemicals can impair the safety of the device.

82

- In case of longer breaks in operation and after use, switch off the device at the main switch / device switch (A) and pull the mains plug.

### CAUTION

#### RISK OF INJURY FROM FLYING PARTS!

- Do not start or operate the device if bystanders are in the danger zone.
- Start or operate the device as described in the operating instructions.
- The ON/OFF-switch (A) must never be fixed or short-circuited.
- Only clean during daylight or with adequate artificial lighting.
- Never use the device during rain.
- Never clean if others, in particular children or animals, are in the area!
- During cleaning, pay attention to safe and solid position.

GB

## 3 Before using the device

This chapter contains information about the delivery status.

### 3.1 Delivery status

The device is shipped as standard as follows:

-  **MULTIJET** 36V device
  - Spray gun
  - Spray pipe
  - Spray gun holder
  - "4 in 1 nozzle"
  - Sprinkler
  - Intake filter
  - Pressure hose
  - Coupling for water connection
  - Filter seal
  - 5,0 Meter intake hose incl. 2 x coupling
  - 1 x user manual and product information
- Any accessory parts are individually packed.

### 3.2 Elements of the device

- A** ON/OFF-switch at the device
- B** Battery charge indicator
- C** Operating mode button with display (spray, eco, clean)
- D** Union ring to secure the spray pipe
- E** Spray pipe
- F** "4 in 1 nozzle" (needle/ 2 x flat jet nozzle, turbo mill)
- G** Intake filter for suction from open containers
- H** Intake hose (3/8"; 5.0 m) with connecting coupling
- I** Pressure hose
- J** Sprinkler
- K** Trigger locking mechanism
- L** Trigger on the gun for spray jet
- M** PowerControl-button
- N** Spray gun
- O** Release pressure hose
- P** Holder for foam set
- Q** Water connection for intake hose
- R** Filter seal
- S** Coupling for water connection
- T** Spray gun holder
- U** Charger
- V** Coupling for pressure hose

## 4 Technical data

### **MULTIJET 36V**

Set – Item number(s):	000320.0000
<u>Battery (inside, non-replaceable)</u>	
Type:	Lithium-ion
Nominal voltage:	36.0 V
Rating:	4.0 Ah
<u>Charging station (GLORIA DC 42 V / 2,1 A)</u>	
Input voltage:	220-240 V~ / 50/60 Hz
Output voltage:	42 V / DC / 2100 mA
Power:	90 W
Battery charging time:	120 Min.
Per. charging temp. range:	0 – + 45 °C
Protection class:	II

### **MULTIJET 36V**

Pressure:	0.5 MPa (5,0 bar) / 2.5 MPa (25 bar) / 4.6 MPa (46 bar)
Water connection:	3/8" waterhose / coupling
max. inlet temperature:	30 °C
max. inlet pressure:	$P_{in} = 5 \text{ Bar} / 0.5 \text{ MPa}$ $*P_{in \text{ max}} = 10 \text{ Bar} / 1.0 \text{ MPa}$ *Use pressure reducer
max. suction head :	2.0 m, suction duration when using 1/2" hose approx. 22 seconds
max. suction head :	2.0 m, suction duration when using 3/8" hose approx. 11.0 seconds
max. length suction hose:	5.0 m
Device weight with lance and "4 in 1 nozzle":	5.0 kg
Operating time when fully charged - Operating mode "clean" + needle/ flat jet nozzle/ turbo mill:	approx 18 Min.
Hand-Arm vibration value:	< 0.478 m/s <sup>2</sup> (+/- 0.545 m/s <sup>2</sup> )
Measured pressure level $L_{PA}$ :	72.0 dB; k = 3.0 dB(A)
Guaranteed sound power level $L_{WA}$ :	85 dB(A)

## 5 Unpacking

### Figures -

- Your device is supplied pre-assembled. The loose parts that are included must be installed accordingly, depending on the application.

## 6 Prior to initial commissioning



**BEFORE USE OBSERVE CHAPTER 2 "FOR YOUR SAFETY".**

**You should also note the following safety instructions:**

- The mains voltage must be in compliance with the voltage specification (V~) on the type plate of the charger.**

- Use only the supplied charger.**

**Operate charger only in dry rooms.**

### **NOTE!**

- The battery, integrated in  **MULTIJET 36V**, is only partially charged. Before initial use, fully charge battery. Please ensure that the charging procedure is performed at room tem-



perature. This is the only way to ensure a long battery life.

- Charger and the **MULTIJET 36V** can heat up during charging. This is normal and not a sign of a technical defect.
- The **MULTIJET 36V** can be charged at any time, regardless of charge state. Premature interruption of charging does not cause damage to the battery. A protective circuit on the battery prevents depth discharge of battery.
- The battery is equipped with temperature monitoring that only permits charging over a temperature range between 0 °C and 45 °C. This ensures a long battery life.
- Once the device has switched off automatically, do not attempt to switch it back on again. The battery can be damaged. Note the details concerning disposal of the battery.

## 6.1 Charging procedure



Figures 3 - 4

### ATTENTION

**Improper use of the device poses a risk of damage to property! You should therefore observe the following safety instruction:**

- **The device must not be switched on or operated during the charging process!**
- 3 The charging process starts as soon as the plug from the charger (U) has been plugged into the power outlet and the charging plug is inserted into the charging socket on the **MULTIJET 36V**.

Due to the intelligent charging method, the charging condition of the battery is automatically detected and the battery is charged with the optimum charging current, depending on battery temperature and voltage. This gives longer life to the battery.

#### Indicator statuses:

The indicator on the charger is permanently lit green when the charger (U) is connected to the power.

The indicator on the charger is permanently lit red when the charging plug is plugged into the **MULTIJET 36V** and is charging. When the indicator changes from red to green, this signals that the battery is fully charged.

The charging process is indicated by a running light in the charge status display (B). If all 4 displays of the charge status display (B) on the device are permanently lit, the battery in the device is 99.9% charged (see also chapter 7.4.4).



### NOTE!

For technical reasons, the device is fully charged at 99.9%, a 100% charge is not required! This can still be achieved after a longer charging time. The display on the charger (U) only changes from red to green when the charge is 100%.

- 4 Following a successful charging procedure, first disconnect the charger plug from the power outlet, then remove the **MULTIJET 36V** from the charger.

## 7 Commissioning

Figures 5 - 19

### WARNING

**BEFORE COMMISSIONING OBSERVE CHAPTER 2 "FOR YOUR SAFETY".**

### 7.1 Attaching the add-on parts

- 5 - 6 Insert the pressure hose (I) into the connection (V) on the **MULTIJET 36V** as shown in the illustration. Then insert the pressure hose (I) into the coupling on the spray gun. All connections must audibly click into place.
- 7 Now attach the spray pipe (E) to the spray gun (N) as shown in the illustration. Secure the connection with the union ring (D) so that it is finger-tight.
- 8 Then attach the "4 in 1 nozzle" (F) to the spray pipe (E) as shown in the illustration.
- 9 Mount the spray gun holder (T) on the device as shown in the illustration.

- 10 Insert the filter seal (T) and screw the coupling for the water connection (S) onto the water connection on the device (Q) as shown in the illustration.
- Make sure that the surface to be cleaned is free from debris such as stones, screws etc., which could be flung up.

## 7.2 Water supply from a water tap

Connect to the water supply as described in section 4 "Technical data". Observe the basic safety instructions in chapter 2.1.

- 11 Connect the coupling of the supplied intake hose (H) to the device. Now connect the intake hose (H) to the water supply and turn the tap on fully.

### ATTENTION

**Improper use of the device poses a risk of damage to property! You should therefore observe the following safety instruction:**

- If the pressure in the water pipe is bigger than 0.5 MPa (5 bar), please use a pressure reducer.

## 7.3 Water supply from open containers

Instead connecting to a tap, the device can also be supplied with water from open containers such as rainwater barrels, buckets, ponds, etc. Note the maximum suction head stated in section 4 "Technical data".

The suction time increases as the suction head increases.

- Connect the coupling of the supplied intake hose to the device.
- 12 Install at the other end of the hose the intake filter (G) to the coupling and hang the hose in eg. a rain barrel.

### ATTENTION

Damage to the device due to dry running! If the device does not produce any pressure within max. 2 minutes, this may cause damage to the device. Switch the device off immediately and follow the instructions given in section 10 "Problems with the device."

## 7.4 Operation

### CAUTION

- 13 Switch the **MULTIJET 36V** with the ON/OFF- switch (A) on and set the optimum spray pressure for the application at the operating mode button (C).



= 0.5 MPa (5.0 bar)



= 2.5 MPa (25 bar)



= 4.6 MPa (46 bar)

- 14 At the "4 in 1 nozzle" (F), set the water spray form that is optimal for your application.



= Flat jet 15°



= Flat jet 60°



= Turbo mill



= Needle jet

We recommend the following settings, for example:



= plant protection products set (accessory, not included as standard)

### i NOTE!

When using the plant protection lance (part of the plant protection set) it may not be possible to suck in sufficient liquid in the "spray" mode. In this case, switch the device briefly to "eco" until the intake hose (H) has filled. As soon as sufficient liquid

flows, switch the device back to "spray" mode.

### 7.4.1 Operation with the "4 in 1 nozzle"

Combine the set pressure with the "4 in 1 nozzle". We recommend the following settings, for example:

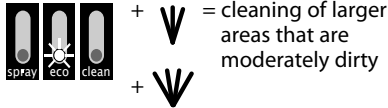

+ = cleaning of larger areas that are moderately dirty

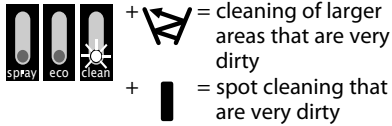

+ = cleaning of larger areas that are very dirty

+ = spot cleaning that are very dirty

#### ATTENTION

Ensure that you are standing firmly since the water jet can produce a greater or lesser degree of recoil force at the device (depending on the operating mode that was selected). Always hold the spray gun and spray pipe firmly with both hands.

#### ATTENTION

The high pressure can cause damage! If the water pressure is too high, it can damage the surfaces. Maintain a distance of at least 30 cm from painted surfaces. Do not clean delicate surface with the turbo mill (e.g. wood, tires, painted surfaces, etc.).

- 15** Switch on the spray jet by pressing the trigger (L) in the handle of the spray gun (N) and start cleaning.

#### **16** **i** NOTE!

Press the PowerControl button (M) for easier and less strenuous work. This significantly reduces the resistance on the trigger (L)!

### 7.4.2 Operation with the sprinkler attachment

- 17** - **18** Attach the sprinkler (J) for plant and garden irrigation and start watering.

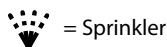

Combine the set pressure with the sprinker (J). We recommend the following settings, for example:



+ = Watering plants

### 7.4.3 Work interruptions

- 19** If you need to stop working, release the trigger (L) on the spray gun (N) and lock the trigger (L).

This will switch off the pump in the **MULTIJET 36V** but the device will remain ready for operation. If the device is not used for longer than 5 minutes, the **MULTIJET 36V** will switch to standby mode (indicators flashes green).

- To switch on the **MULTIJET 36V** again, unlock and then press the trigger (L) on the spray gun (N). The device will continue operating in the most recently selected setting.
- If the device is not used for longer than 30 minutes, it will switch off. To restart the device, press the ON/OFF-switch (A). The device then starts in "spray" mode.

### 7.4.4 Battery status indicator

The device is equipped with a battery charge indicator (B) that displays the charging status of the battery. The displays only light up when the device is switched on.

#### Battery capacity:



Reserve ≤ 30% ≤ 60% 100%

#### Temperature protection



#### Low voltage cutoff:



The indicator (B) will flash green shortly before the low voltage cutoff device switches off the device. If the low voltage cutoff device switches off the device, all four indicators (B) will flash green.



### 7.4.5 Battery runtime

The battery runtime depends mainly on the load of the device. Cleaning work in "clean" mode results in shorter battery runtimes. Another factor is overly frequent starting and stopping during cleaning, which can also reduce battery operating time.

Handle the battery and the device as described in the instructions.

### 7.5 Working with plant protection products / cleaning agents (accessory)

GLORIA offers various accessories for the **MULTIJET 36V** for plant protection and more intensive care. Information on these is given in section 11 "Accessories / spare parts".

## 8 Decommissioning & Storage

Figures 20 - 23

### 8.1 Decommissioning

#### CAUTION

**RISK OF INJURY FROM RESIDUAL PRESSURE IN THE HOSE PIPES!** Disconnect the high pressure hose only from the spray gun or the device when no pressure exists in the system.

- 20 Decommission the **MULTIJET 36V** by pressing the ON/OFF-switch (A) on the device. Once you have switched off the **MULTIJET 36V**, there will still be pressure in the pressure hose. To depressurise the system, turn off the tap on the water supply line and press the trigger (L) on the spray gun (N) until no more water comes out of the sprinkler.
- 21 When the system is depressurized, disconnect the pressure hose (I) from the spray gun (N) by pressing the release button (O) and pulling off the pressure hose.
- 22 Disconnect pressure hose from the device.
- 23 When the system is depressurized, disconnect the intake hose (H) from the device and from the water supply line.

### 8.2 Storage

Figures 24 - 25

#### CAUTION

**You may be exposed to hazards that could injure you when handling the device. You must therefore store the device away from children.**

- Drain the complete system and depressurise it.
- Remove any dirt and debris.
- 24 Wind up the pressure hose under the device and place the spray gun (N) on the gun holder (T).
- 25 Store the device dry and protected from frost.

82

#### 8.2.1 Correct device storage

It is essential that you also follow the "Safety instructions for handling charger and the device" in chapter "Important safety instructions".

#### ATTENTION

Improper use of the device poses a risk of damage to property. The battery in the device should not be stored uncharged. Though self discharge is minimal, an empty battery can be destroyed if stored for an extended period. Thus, observe the following instructions if not in use for an extended period (e.g. during winter):

- store the device at a charge status of approx. 40 - 60 %.
- store device in a dry, elevated, closed, frost-protected space at a temperature between 0 °C and + 45 °C. When storage temperature is +15 °C, self-discharge and chemical ageing is at its lowest. Avoid direct sunlight.
- if the device is not used for more than 6 months, use the status indicator to check the charging status in the charger. Recharge the battery to approx. 40-60% capacity if required.

## 9 Cleaning

Figures 26 - 27

### ATTENTION

**Improper use of the device poses a risk of damage to property! You should therefore observe the following safety instruction:**

**26 - 27** Clean the inlet filter (G) and the filter (R) behind the coupling of the water connection if it is dirty.

- **Do not immerse the device in water or spray or clean it with water. The device must be protected against moisture.**
- Clean the outside of the device with a damp cloth or soft brush. Do not use abrasives or harsh cleaning agents.
- Ensure that the ventilation slots are free of dirt.
- Only use original GLORIA spare parts (<https://shop.gloriagarten.de>).
- Repairs must be carried out by a GLORIA service point.

## 10 Problems with the device

### 10.1 Troubleshooting the **MULTIJET<sup>36V</sup>** and the battery charger

Faults usually occur if the device has not been handled, cared for or maintained properly. The following table contains the most common faults and remedies to eliminate these faults. If you have any other problems, please contact your nearest service centre authorised by the manufacturer, or your nearest authorised specialist dealer.

Fault	Cause	Remedy
Device does not start	Battery capacity too low. Battery charge indicator (B) flashes green	Charge the battery
	Device overheating, battery status indicator (B) flashes green	Allow the battery to cool down
No pressure is built up, or the pressure varies	Water supply interrupted or filter blocked	Ensure a correct water supply
	Nozzle or extension blocked	Clean the filter and the nozzle. Remove any dirt in the extension. Replace the connector if necessary
	Inlet hose is leaking at the connection, air is being drawn in Filter on suction hose not completely under the water surface	Completely immerse the hose end with filter into water
On initial start-up or after recommissioning after a longer downtime, the device does not pump from open containers.	Completely dry the pump in the device	First connect device to the water supply (see section 7.2) and leave running for approx. one minute You can then proceed working with the water supply from open containers (see section 7.3)
Status display batt.; 1 display flash, then all 4 displays flash	Low voltage cutoff	Charge the battery

Fault	Cause	Remedy
The device is leaking	Slight leaks with droplets at the connections arise due to the design and are not a defect	Check the connections and any screw fittings and tighten them up as required
Status display batt.; 4 displays flash	Temperature protection	Allow the device and the battery to cool down for around 5 minutes and do not use them in that time
Water in the device	Used during rain / Fell into water Housing damaged	Allow the device to dry out for 24 h Contact the customer service section
Battery charging display (B) continuously lit green, charging is not possible	No connection between the charger and the 	Check that the charging plug is correctly inserted into the charging socket.
Battery charging display does not light up	Mains plug for the charger has not been plugged in (properly) Mains outlet, power cable or charger defective	Insert the mains plug (fully) into the mains outlet Check the mains voltage. If necessary, have the charger checked over by an authorized repair shop for GLORIA electrical power tools



## 11 Accessories / Spare parts

- Part No. 729127.0000 Intake filter
- Part No. 729120.0000 Foam set / attachment to apply cleaning foam
- Part No. 729122.0000 Brush set / attachment for the care and cleaning of various surfaces
- Part No. 729165.0000 Plant protection set / attachment to apply plant protection products
- Part No. 729164.0000  
 Universal containers

Further accessories can be found at  
[www.gloriagarten.de](http://www.gloriagarten.de)

## 12 Environmental protection



### 12.1 Disposal of the device

- This symbol on the product, user manual or packaging indicates that this product must not be disposed of in regular household waste at the end of its service life.
- **Do not dispose of electrical appliances through household waste!** In accordance with European Directive 2012/19 / EU on old electrical and electronic appliances and its implementation in national law, electrical tools that are no longer suitable for use must be separately collected and sent for environmentally responsible recycling. Recycling alternative for the return request: Alternatively, the owner of an electric or electronic appliance is obligated to cooperate in proper recycling in the event of a property task instead of returning. Old equipment can also be handed over to a collection facility carrying out disposal as defined on the national recycling and waste management laws. This does not apply to the accessories and auxiliaries included in old equipment, which do not contain electrical components.

## 12.2 Environmentally friendly handling of wastewater and the spraying agents

- The cleaning of products where the waste water will contain oil, for example when washing vehicles, the undersides of vehicles or engines may only be done on washing areas with an oil separator.
- Foaming agents that are hazardous for the environment should be applied as close as possible to the object in question (specific dosing), any unavoidable residues are to be collected in suitable containers for temporary storage and disposed of as designated special waste. Only clean on work surfaces that are watertight. Comply with local laws regarding water contamination when using liquids that are a hazard to the groundwater (in Germany, the Water Resources Law, or WHG). Comply with local regulations concerning the storage of liquids that are a hazard to the groundwater (in Germany, the VLwF). - the German Working Materials Regulation - Technical Instruction Air (TA-Luft).

### **i** NOTE!

- Please check with your local government to find the appropriate disposal point.

## 12.3 Battery disposal



As a consumer, you or the disposal company such as municipal collection points, required by law to dispose of used batteries and charger as hazardous waste.

### **⚠** CAUTION

#### **RISK OF INJURY FROM DEFECTIVE, LEAKING BATTERY!**

**The applied battery contains substances that can result in injuries when getting in contact with skin or when inhaled. Should your device have a drained battery, you must use rubber gloves to remove it from the device and properly dispose of it in a closed container.**

- According to the European Directive 2013/56/EU, faulty batteries must be collected separately and reused or recycled in an environmentally friendly manner.

Disposal possibilities are as follows:

- by dealer
- at a GRS recycling centre
- in special waste containers provided by the communities

Obtain additional disposal information from your community or city.

## 12.4 Devise transport

- The contained lithium-ion batteries are subject to the Dangerous Goods Legislation requirements. The device is suitable for roadtransport by the user without further restrictions. When shipping by third parties (e.g.: by air transport or forwarding agency), special requirements on packaging and labelling must be observed.

Dispatch the devise only when the housing is undamaged. Please also observe the possibility of more detailed national regulations.

**Please be sure to observe the information under [www.gloriagarten.de/returns](http://www.gloriagarten.de/returns)**

## 12.5 Disposal of packaging

- The packaging materials have been selected according to environmentally-suitable and disposal-related aspects and are therefore recyclable. Returning the packaging to the material circulation saves raw materials and reduces the level of waste.
- Please dispose of unwanted packaging materials according to applicable local regulations.

## 13 Warranty & Guarantee

GLORIA gives a 24 month guarantee as per of the terms and conditions of the warranty ([www.gloriagarten.de](http://www.gloriagarten.de)).

This does not affect your legal rights to claims under warranty with regard to the seller.

Technical changes reserved!

## SOMMAIRE

<b>1</b>	<b>Informations générales concernant le présent mode d'emploi</b> . . . . .	<b>37</b>
1.1	Symboles figurant sur l'appareil . . . . .	38
1.2	Symboles figurant dans le mode d'emploi . . . . .	38
1.3	Avertissements . . . . .	38
1.4	Utilisation conforme . . . . .	39
1.5	Mauvais usage raisonnablement prévisible . . . . .	39
1.6	Risques résiduels . . . . .	39
1.7	Limites de responsabilité . . . . .	39
<b>2</b>	<b>Pour votre sécurité</b> . . . . .	<b>39</b>
2.1	Consignes élémentaires de sécurité . . . . .	39
2.2	Consignes de sécurité relatives au chargeur et de l'appareil . . . . .	40
2.3	Consignes de sécurité relatives à l'utilisation de l'appareil . . . . .	41
<b>3</b>	<b>Avant de pouvoir utiliser l'appareil</b> . . . . .	<b>42</b>
3.1	Etat à la livraison . . . . .	42
3.2	Parties constituantes de l'appareil . . . . .	43
<b>4</b>	<b>Caractéristiques techniques</b> . . . . .	<b>43</b>
<b>5</b>	<b>Déballage</b> . . . . .	<b>44</b>
<b>6</b>	<b>Avant la première mise en service</b> . . . . .	<b>44</b>
6.1	Chargement . . . . .	44
<b>7</b>	<b>Mise en service</b> . . . . .	<b>45</b>
7.1	Monter les parties rapportées . . . . .	45
7.2	Alimentation en eau par la conduite d'eau . . . . .	45
7.3	Alimentation en eau depuis des réservoirs ouverts . . . . .	45
7.4	Fonctionnement . . . . .	46
7.4.1	Utilisation avec la « buse 4 en 1 » . . . . .	46
7.4.2	Fonctionnement avec la douchette . . . . .	46
7.4.3	Interruptions de travail . . . . .	47
7.4.4	Affichage d'état de la batterie . . . . .	47
7.4.5	Durée de fonctionnement de la batterie . . . . .	47
7.5	Travaux avec des produits phytosanitaires / de nettoyage (accessoires) . . . . .	47
<b>8</b>	<b>Mise hors service et entreposage</b> . . . . .	<b>47</b>
8.1	Mise hors service . . . . .	47
8.2	Entreposage . . . . .	48
8.2.1	Stocker l'appareil correctement . . . . .	48
<b>9</b>	<b>Nettoyage</b> . . . . .	<b>48</b>
<b>10</b>	<b>Problèmes avec l'appareil</b> . . . . .	<b>49</b>
10.1	Suppression des dérangements en service sur le <b>MULTIJET 36V</b> . . . . .	49
<b>11</b>	<b>Accessoires / Pièces de rechange</b> . . . . .	<b>50</b>
<b>12</b>	<b>Protection de l'environnement</b> . . . . .	<b>50</b>
12.1	Élimination d'appareils . . . . .	50
12.2	Manipulation respectueuse de l'environnement des eaux usées et du spray . . . . .	50
12.3	Élimination de la batterie . . . . .	51
12.4	Transport de l'appareil . . . . .	51
12.5	Élimination de l'emballage . . . . .	51
<b>13</b>	<b>Garantie légale et garantie fabricant</b> . . . . .	<b>51</b>

FR

## 1 Informations générales concernant le présent mode d'emploi

**Le présent mode d'emploi est partie constituante de l'appareil GLORIA et doit être constamment disponible sur ou à proximité de l'appareil. Le mode d'emploi fournit d'importantes remarques et informations nécessaires à la sécurité d'utilisation de l'appareil ! Toute personne chargée de la manipulation / l'utilisation / la maintenance de l'appareil doit avoir lu le mode d'emploi dans sa totalité.**

**Conserver le mode d'emploi et le transmettre au propriétaire suivant !  
Toutes les mises en garde contribuent aussi à votre sécurité personnelle !**

## 1.1 Symboles figurant sur l'appareil



Ne raccordez pas l'appareil directement au réseau d'eau potable ! Utilisez un séparateur de systèmes (voir chapitre 2.1)!



Ne dirigez pas le jet haute pression sur des personnes, des animaux, un équipement électrique sous tension ni sur l'appareil lui-même.

FR

## 1.2 Symboles figurant dans le mode d'emploi



Chargeur utilisable à l'intérieur uniquement ! A protéger de la pluie et de l'humidité !



Lire le mode d'emploi !



Porter des lunettes de protection !



Rester à distance ! Risque de projections de pièces !



NE PAS éliminer les appareils électriques et électroniques usagés avec les ordures ménagères.



Élimination conforme à l'environnement !



Matériaux d'emballage recyclables !



Recyclable / Point de collecte pour batteries



Indication pour l'élimination des batteries



- Il ne faut pas chauffer la batterie à plus de +45 °C.
- Protégez la batterie du rayonnement solaire direct.
- Protégez la batterie du feu.
- Il ne faut pas mettre la batterie à la poubelle avec les déchets ménagers.

## 1.3 Avertissements



**Un avertissement à ce niveau de danger caractérise une situation créant d'un danger de mort. Suivre les instructions de cet avertissement afin d'éviter de graves blessures ou le danger de mort.**



**Un avertissement à ce niveau de danger caractérise une situation potentiellement dangereuse. Suivre les instructions de cet avertissement afin d'éviter de graves blessures ou le danger de mort.**



**Un avertissement de ce niveau de danger signale une situation potentiellement dangereuse qui, si elle n'est pas évitée, est susceptible de provoquer des blessures. Suivre les instructions de cet avertissement afin d'éviter le risque de blessures.**



**Un avertissement de ce niveau de danger signale un risque potentiel qui, s'il n'est pas évité, est susceptible de provoquer un dommage matériel. Suivre les instructions de cet avertissement afin d'éviter des dommages matériels.**



Une remarque signale des informations supplémentaires ou des illustrations censées vous faciliter la manipulation et la compréhension de l'appareil.

## 1.4 Utilisation conforme

Cet appareil GLORIA convient pour l'utilisation privée à l'extérieur, pour nettoyer par ex. des véhicules, machines, surfaces extérieures, outils, façades, terrasses, etc. avec de l'eau, pour épandre des produits phytosanitaires (tenir compte à ce sujet du mode d'emploi du kit de protection phytosanitaire (accessoire)) ainsi que pour l'arrosage. Le bon usage de l'appareil implique le respect du mode d'emploi joint. Le mode d'emploi contient également les conditions de fonctionnement, d'entretien et de maintenance.

### PRUDENCE

#### **RISQUE INHÉRENT À L'UTILISATION NON CONFORME À L'USAGE PRÉVU !**

**L'appareil recèle des risques lorsqu'il n'est pas utilisé de façon conforme.**

**Aussi, respecter les consignes de sécurité ci-après :**

- **Utiliser l'appareil uniquement conformément à l'usage prévu !**
- **Respecter toutes les remarques et informations figurant dans le mode d'emploi.**

## 1.5 Mauvais usage raisonnablement prévisible

L'appareil ne convient pas pour nettoyer des objets non résistants à l'humidité et/ou qui ne résistent pas à une pression de l'eau max. 50 bars, ou pour des domaines d'utilisation autres que ceux indiqués. Ne jamais diriger le jet d'eau sur des installations / câblages / appareils électriques. Ne pas utiliser l'appareil par temps humide, pluie, ni dans/sous l'eau. Les modifications effectuées de votre propre chef sur l'appareil ou toute utilisation non conforme exclue toute garantie du constructeur pour les dommages pouvant en résulter.

## 1.6 Risques résiduels

Cet appareil répond aux règles de l'art et satisfait toutes les dispositions de sécurité applicables ! Cependant, l'utilisation de l'appareil peut engendrer :

- des dangers pour la vie et l'intégrité corporelle de l'utilisateur ou d'autres personnes.
- des nuisances sur l'appareil.
- des nuisances sur d'autres biens matériels.

## 1.7 Limites de responsabilité

Nous vous signalons expressément que nous ne sommes pas responsables des dommages causés par notre appareil, dans la mesure où ces dommages seraient causés par le non respect du mode d'emploi, une utilisation non conforme à l'usage prévu, une réparation non conforme, dans la mesure où, lors d'un échange de pièces, les pièces d'origine du fabricant n'auraient pas été utilisées, ou si la réparation n'a pas été effectuée par le Service Après-Vente ou par un professionnel agréé. Ceci est également valable pour les accessoires.

FR

## 2 Pour votre sécurité

**Ce chapitre contient des avertissements et des consignes de sécurité importantes que vous devez absolument respecter lors de la manipulation et l'utilisation de l'appareil.**

### 2.1 Consignes élémentaires de sécurité

**Respecter les consignes élémentaires de sécurité ci-après afin de manipuler et utiliser l'appareil en toute sécurité :**



- **Confier les réparations d'appareils pour usage domestique et le jardin uniquement aux ateliers de service. Veuillez commander les pièces de rechange auprès de votre concessionnaire. S'il n'a pas ces pièces en stock, il vous les procurera dans les plus brefs délais.**
- **Cet appareil répond aux règles de l'art et satisfait toutes les dispositions de sécurité !**
- **Des enfants à partir de 16 ans ainsi que des personnes dont les capacités physiques, sensorielles ou mentales sont réduites ou qui ne possèdent pas d'expérience ou de connais-**

sances de l'appareil peuvent utiliser celui-ci sous surveillance ou après avoir été avisés de l'utilisation sûre de l'appareil et après avoir compris les risques susceptibles d'en résulter. Les enfants ne sont pas autorisés à utiliser l'appareil. Surveillez les enfants pour s'assurer qu'ils ne jouent pas avec l'appareil.

- En cas de fatigue, de maladie ou sous l'emprise de l'alcool ou autre drogues ou médicaments, cet appareil ne doit pas être utilisé.
- L'appareil ne doit pas être directement raccordé au réseau d'eau potable. Conformément aux règlements légaux, utilisez un séparateur de systèmes selon EN 12729 type BA.
- L'eau qui a traversé le séparateur de systèmes ne doit plus être utilisée comme eau potable.
- Ne pas laisser l'appareil sans surveillance tant qu'il fonctionne.
- Protéger l'appareil contre toute exposition prolongée au soleil et contre le gel.
- Afin d'éviter des dommages et risques découlant d'une utilisation non conforme, vous devez respecter le mode d'emploi et le conserver soigneusement !
- Pendant le nettoyage, porter des vêtements de travail appropriés, tels que chaussures robustes, pantalons longs et éventuellement des gants. Ne pas travailler à pieds nus ou avec des sandales légères.
- Pendant l'utilisation du nettoyeur haute pression, des aérosols sont possibles. L'inhalation d'aérosols peut être dangereuse pour la santé. En fonction de l'environnement à nettoyer, portez un masque respiratoire approprié de la classe FFP 2 ou comparable, afin de vous protéger contre toute inhalation d'aérosols, lorsque l'utilisation d'une buse entièrement blindée n'est pas possible.
- En cas de cession de l'appareil à une autre personne, lui transmettre aussi le mode d'emploi !
- Utiliser pour l'appareil uniquement des pièces de rechange et des accessoires GLORIA d'origine. N'utiliser jamais de pièces de rechange / d'accessoires usés, modifiés ou défectueux !

## 2.2 Consignes de sécurité relatives au chargeur et de l'appareil



### **⚠ DANGER**

#### **DANGER DE MORT PAR CHOC ÉLECTRIQUE !**

Danger de mort en cas de contact avec des câbles ou des pièces sous tension ! Aussi, respecter les consignes de sécurité ci-après :

- La tension du secteur doit correspondre à la tension (V~) indiquée sur la plaque signalétique du chargeur !
- La prise murale et le couplage d'une rallonge électrique doivent être étanches à l'eau et ne doivent pas se trouver dans l'eau. Le couplage ne doit pas se trouver sur le sol. Utilisez des tambours de câbles garantissant que les prises se trouvent au moins à 60 mm au-dessus du sol. Toutes les pièces conductrices de courant dans la zone de travail doivent être protégées contre le jet d'eau.
- La tension de la batterie doit correspondre à la tension de chargement de batterie débitée par le chargeur.
- Les enfants ainsi que les personnes présentant des capacités physiques, sensorielles ou mentales amoindries, ou manquant d'expérience et de connaissances, ne sont pas autorisées à utiliser l'appareil.
- En cas d'endommagement du cordon d'alimentation du chargeur, vous devez changer le chargeur complet !
- Ne brancher la station de charge que sur courant alternatif.

### **⚠ DANGER**

**RISQUE DE BLESSURE PAR CHOC ÉLECTRIQUE ET RISQUE D'INCENDIE ET D'EXPLOSION !** Pour éviter des situations présentant un danger de mort :

- avant chaque utilisation, le chargeur, le connecteur de charge et la fiche secteur doivent être en bon état de fonctionnement.
- ne jamais toucher les contacts.
- vous ne devez pas recouvrir les fentes d'aération du chargeur. Le chargeur risque sinon de surchauffer et de ne plus fonctionner correctement.



- il faut protéger le chargeur et le **MULTIJET36V** de la chaleur et de l'humidité.
- il ne faut immerger ni le chargeur ni le **MULTIJET36V** dans du liquide.
- il faut utiliser le chargeur seulement pour charger le **MULTIJET36V**.
- il ne faut jamais ouvrir le chargeur ni le **MULTIJET36V**.
- il ne faut pas utiliser le chargeur sur une surface combustible.
- il ne faut pas utiliser le chargeur à proximité de matériaux facilement inflammables.
- il faut protéger le **MULTIJET36V** de la chaleur, du rayonnement solaire permanent et du feu. N'entreposez le **MULTIJET36V** que dans une plage de température de 0 °C jusqu'à max. + 45 °C. Ne posez pas le **MULTIJET36V** sur un radiateur.
- l'appareil doit être utilisé avec un disjoncteur différentiel (RCD) disjonctant dès que le différentiel d'intensité dépasse 30 mA. Consultez votre électricien installateur !

#### PRUDENCE

**RISQUE DE BLESSURE PAR LIQUIDES OU VAPEURS CAUSTIQUES !** N'exposez pas le **MULTIJET36V** à des conditions extrêmes, comme la chaleur ou un choc. Il existe un risque de blessure par écoulement de solution électrolytique ou de vapeurs caustiques ! Si la peau ou les yeux entrent en contact avec l'acide de la batterie, il faut immédiatement rincer les endroits touchés avec de l'eau abondante et consulter un médecin. Respirez de l'air frais et consultez un médecin en cas d'irritations des voies respiratoires, de la peau ou des yeux.

### 2.3 Consignes de sécurité relatives à l'utilisation de l'appareil



#### ATTENTION

Danger de dommages matériels en cas d'utilisation incorrecte de l'appareil !



Aussi, respectez la consigne de sécurité suivante :

- Ne pas utiliser l'appareil les mains mouillées.
- Ne pas plonger l'appareil dans l'eau ni le nettoyer à l'eau ou l'asperger. L'appareil doit être protégé de l'humidité.
- Ne faites JAMAIS marcher l'appareil à sec pendant plus de 2 minutes.
- Ne faites JAMAIS marcher l'appareil à une température inférieure à 0 °C.

#### PROTECTION ANTI-SURCHAUFFE !

- Votre **MULTIJET36V** est équipé d'une protection anti-surchauffe pour la batterie. Si l'appareil est utilisé pendant une période prolongée en exerçant une contrainte proche du maximum, ou en présence de températures ambiantes élevées, les cellules de la batterie risquent de surchauffer. Dans ce cas, l'appareil s'éteint automatiquement (les 4 affichages clignotent, voir aussi le chapitre 7.4.4). Avant de le rallumer, attendez que l'appareil ait refroidi.

#### COUPURE EN CAS DE BASSE TENSION !

- Votre **MULTIJET36V** est doté d'une fonction coupant la batterie en cas de basse tension. Cette fonction éteint automatiquement l'appareil lorsque la tension descend en dessous d'une valeur spécifiée (1 affichage clignote, puis les 4 affichages clignotent, voir aussi chapitre 7.4.4). Dans ce cas, rechargez l'appareil.

Respectez les mesures de sécurité suivantes afin d'éviter des blessures et des dommages matériels par un mauvais usage et une manipulation non sécurisée de l'appareil. Un mauvais usage peut entraîner des BLESSURES.

#### MISE EN GARDE !

#### RISQUE DE BLESSURE LORS DE L'UTILISATION !

- Utilisez l'appareil conformément à l'usage prévu !
- Avant chaque utilisation, contrôlez le bon fonctionnement et la sécurité opérationnelle de l'appareil et des accessoires, comme par exemple le flexible haute pression, le pistolet haute pression et les dispositifs de sécurité. N'utilisez pas l'appareil en

38

cas de dommages. Remplacez immédiatement les composants endommagés. Utilisez uniquement les flexibles haute pression, les couplages et armatures recommandés par le fabricant.

- Ne dirigez pas le jet haute pression sur des personnes, des animaux, des équipements électriques sous tension ou sur l'appareil luimême.
- Ne dirigez pas le jet haute pression sur vous-même, par exemple pour nettoyer des vêtements ou des chaussures.
- N'utilisez pas l'appareil si des personnes sans vêtements de protection se trouvent à portée.
- Ne nettoyez aucun objet contenant des substances dangereuses pour la santé.
- N'aspirez jamais de solvants, de liquides contenant des solvants ou des acides non dilués. Cela comprend par exemple l'essence, le mazout ou les diluants pour peinture. Le brouillard de pulvérisation est hautement inflammable, explosif et toxique.
- Ne désactivez jamais les dispositifs de sécurité.
- Avant de commencer le nettoyage, parcourez la surface que vous souhaitez nettoyer afin d'éviter tout dommage au niveau de l'appareil ou d'autres objets et tout danger pour les êtres vivants. Les pierres, morceaux de bois, fils de fer et autres corps étrangers doivent être retirés. Les objets saisis par le jet d'eau risquent d'être éjectés de manière incontrôlée. Tenez les tiers à l'écart de la zone dangereuse. Afin d'éviter des blessures, veillez à la sécurité dans la zone de travail.
- N'utilisez que le produit nettoyant livré ou recommandé par le fabricant. L'utilisation d'autres produits nettoyants ou produits chimiques peut perturber la sécurité de l'appareil.
- En cas de pauses d'utilisation prolongées et après l'utilisation de l'appareil, désactivez l'interrupteur principal / l'interrupteur (A) de l'appareil et débranchez ce dernier.

## PRUDENCE

### RISQUE DE BLESSURE PAR PROJECTION DE CORPS !

- Ne démarrez ou n'actionnez pas l'appareil, si des tiers se trouvent dans la zone de danger.
- Démarrez ou actionnez l'appareil comme décrit dans le mode d'emploi.
- La touche ON/OFF (A) ne doit jamais être immobilisée ni mise en court-circuit.
- Nettoyez uniquement à la lumière du jour ou avec un éclairage artificiel suffisant.
- N'utilisez jamais l'appareil par temps de pluie.
- N'effectuez jamais de nettoyage lorsque des personnes, en particulier des enfants ou des animaux, se trouvent à proximité !
- Veillez à toujours avoir une position stable et sûre.

## 3 Avant de pouvoir utiliser l'appareil

Ce chapitre vous fournit des informations concernant l'état à la livraison.

### 3.1 Etat à la livraison

L'appareil est livré en standard comme suit :

- Appareil  **MULTIJET** 36V
- Pistolet de pulvérisation
- Tuyau de pulvérisation
- Porte-pistolet
- « Buse 4-en-1 »
- Jet douche
- Filtre pour l'aspiration
- Flexible de refoulement
- Raccord pour le raccordement de l'eau
- Joint de filtre
- Flexible d'aspiration 5 mètres, avec 2 raccords
- 1 x mode d'emploi et informations sur le produit

Les éventuels accessoires sont joints dans un emballage séparé.

### 3.2 Parties constituantes de l'appareil

<b>A</b>	Touche ON/OFF sur l'appareil	<b>K</b>	Verrouillage du levier d'actionnement
<b>B</b>	Affichage d'état de charge	<b>L</b>	Levier d'actionnement sur le pistolet, pour le jet de pulvérisation
<b>C</b>	Touche de mode avec affichage (spray, eco, clean)	<b>M</b>	Touche PowerControl
<b>D</b>	Écrou à collet pour sécuriser le tuyau de pulvérisation	<b>N</b>	Pistolet de pulvérisation
<b>E</b>	Tuyau de pulvérisation	<b>O</b>	Déverrouillage du flexible de refoulement
<b>F</b>	« Buse 4-en-1 » (buse crayon, 2 x buse à jet plat, buse turbo)	<b>P</b>	Fixation pour kit d'application de mousse
<b>G</b>	Filtere pour l'aspiration depuis des récipients ouverts	<b>Q</b>	Raccord d'eau pour tuyau d'aspiration
<b>H</b>	Flexible d'aspiration (3/8" ; 5,0 m) avec raccord d'accouplement	<b>R</b>	Joint de filtre
<b>I</b>	Flexible de refoulement	<b>S</b>	Raccord pour le raccordement de l'eau
<b>J</b>	Jet douche	<b>T</b>	Porte-pistolet
		<b>U</b>	Chargeur
		<b>V</b>	Raccord de flexible de refoulement



## 4 Caractéristiques techniques

### **MULTIJET 36V**

Kit – Numéro d'article(s) :	000320.0000
Batterie (à l'intérieur, non remplaçable)	
Type :	Lithium-Ion
Tension nominale :	36,0 V
Capacité nominale :	4,0 Ah
Station de charge (GLORIA DC 42 V / 2,1 A)	
Tension d'entrée :	220-240 V~ / 50/60 Hz
Tension de sortie :	42 V / DC / 2100 mA
Puissance:	90 W
Durée de chargement de la batterie:	120 Min.
Plage admissible de températures de chargement :	0 – + 45 °C
Classe de protection :	II

### **MULTIJET 36V**

Pression :	0,5 MPa (5,0 bar) / 2,5 MPa (25 bar) / 4,6 MPa (46 bar)
Raccordement de l'eau :	Flexible à eau 3/8" pouce / raccord d'accouplement
Température max. d'arrivée de l'eau :	30 °C
Pression max. d'arrivée :	$P_{in} = 0,5 \text{ MPa (5,0 bar)}$ $*P_{in \text{ max}} = 1,0 \text{ MPa (10 bar)}$
Hauteur d'aspiration max :	*Utiliser un détendeur 2,0 m, durée d'aspiration en cas d'utilisation d'un flexible de 1/2" : env. 22 sec.
Hauteur d'aspiration max :	2,0 m, durée d'aspiration en cas d'utilisation d'un flexible de 3/8" : env. 11,0 sec.
Longueur max. du flexible d'aspiration :	5,0 m
Poids de l'appareil avec lance, flexible d'aspiration, chargeur et « buse 4-en-1 » :	5,0 kg

Durée de fonctionnement si batterie pleine

- Mode « clean » + jet plat / jet crayon / Fraise turbo : ca. 18 Min.

Valeur de vibration main-bras :

< 0,478 m/s<sup>2</sup> (+/- 0,545 m/s<sup>2</sup>)

Niveau de pression acoustique L<sub>PA</sub> :

72,0 dB; k = 3,0 dB(A)

Niveau de puissance acoustique L<sub>WA</sub> :

85 dB(A)

## 5 Déballage

Figures 1 - 2

- Votre appareil est livré en partie monté. Les pièces jointes en vrac doivent être montés en fonction de leur utilisation.

FR

## 6 Avant la première mise en service

### MISE EN GARDE !

**AVANT LA MISE EN SERVICE, LISEZ LE CHAPITRE 2 « POUR VOTRE SÉCURITÉ ».**

**Aussi, respectez les consignes de sécurité ci-après :**

- La tension du secteur doit correspondre à la tension (V~) indiquée sur la plaque signalétique du chargeur.
- N'utilisez que le chargeur.

**Le chargeur doit être utilisé seulement dans des endroits secs.**

### REMARQUE !

- La batterie intégrée dans le **MULTIJET 36V** est partiellement chargée. Chargez la batterie complètement avant la première utilisation. Veillez à effectuer le chargement à température ambiante. C'est une condition pour permettre une longue durée de vie de la batterie.
- Le chargeur et le **MULTIJET 36V** peuvent chauffer pendant le chargement. C'est normal et ne signifie pas qu'il y a un défaut technique.
- Le **MULTIJET 36V** peut être chargée à tout moment, indépendamment de l'état de charge. Une interruption du chargement ne nuit pas à la batterie. Un circuit de protection dans l'appareil empêche une décharge profonde de la batterie.

- La batterie est équipée d'une surveillance de la température n'autorisant son chargement que dans une plage de températures comprise entre 0 °C et +45 °C. Cela permet de conférer une longue durée de vie à la batterie.
- Après l'extinction automatique de l'appareil, ne tentez pas de le rallumer. La batterie risque d'être endommagée. Respectez les consignes de mise au rebut de la batterie.

## 6.1 Chargement



Figures 3 - 4

### ATTENTION

**Danger de dommages matériels en cas d'utilisation incorrecte de l'appareil ! Aussi, respectez la consigne de sécurité suivante :**

- **N'allumez pas l'appareil et ne le faites pas fonctionner pendant qu'il se recharge !**

- 3 Le chargement commence dès que la fiche mâle du chargeur (U) est enfoncée dans la prise et que le connecteur de charge est introduit dans la prise de charge du **MULTIJET 36V**.

Le processus intelligent de charge permet de déterminer automatiquement l'état de charge de la batterie et de charger cette dernière avec le courant de charge optimal en fonction de sa température et de sa tension. Cela préserve la batterie.

### États d'affichage.

L'affichage du chargeur reste allumé en vert lorsque le chargeur (U) est relié au secteur. L'affichage du chargeur reste allumé en rouge lorsque le connecteur de charge est branché dans le **MULTIJET 36V** et charge.

Sur l'affichage d'état de charge (B), le chargement est matérialisé par une lumière mobile. Lorsque sur l'appareil les 4 voyants de l'affichage d'état de charge (B) restent constamment allumés, cela signifie que la batterie est chargée à 99,9 % (voir aussi le chapitre 7.4.4).



### **i** REMARQUE !

Pour des raisons techniques, l'appareil rechargé à 99,9 % est considéré entièrement rechargé, un chargement à 100 % n'est pas nécessaire ! Les 100 % peuvent cependant être atteints si la durée de chargement est prolongée. L'affichage sur le chargeur (U) passe du rouge au vert uniquement si la charge a atteint 100 %.

- Après avoir achevé le chargement, commencez par débrancher la fiche mâle du chargeur de la prise de courant. Débranchez ensuite le connecteur de charge de la prise de charge du **MULTIJET 36V**.

## 7 Mise en service

Figures 5 - 19

### **!** MISE EN GARDE !

**AVANT LA MISE EN SERVICE, LISEZ LE CHAPITRE 2 « POUR VOTRE SÉCURITÉ ».**

### 7.1 Monter les parties rapportées

- Enfoncez le flexible de refoulement (I) comme illustré dans le raccord (V) du **MULTIJET 36V**. Enfonchez ensuite le flexible de refoulement (I) dans le raccord du pistolet de pulvérisation. Toutes les connexions doivent s'enclencher de manière audible.
- Montez maintenant le tuyau de pulvérisation (E) comme illustré sur le pistolet de pulvérisation (N). Sécurisez la jonction en serrant l'écrou à collet (D) à la main.
- Ensuite montez la « buse 4-en-1 » (F), comme illustré, sur le tuyau de pulvérisation (E).
- Montez le porte-pistolet (T) comme illustré sur l'appareil.

- Insérez le joint du filtre (R) le raccord pour raccordement de l'eau (S) comme illustré sur le raccord à eau de l'appareil (Q).
  - Assurez-vous que la surface à nettoyer est libre de tout objet, dont par ex. des pierres, vis, etc. susceptibles d'être projetées en hauteur.

### 7.2 Alimentation en eau par la conduite d'eau

Raccorder l'appareil à l'alimentation en eau conformément au chapitre 4 « Caractéristiques Techniques ». Respectez les consignes élémentaires de sécurité du chapitre 2.1.

- Enfoncez le flexible d'aspiration (H) livré et équipé d'un raccord dans l'appareil. Maintenant, raccordez le flexible d'aspiration (H) à l'alimentation en eau et ouvrez le robinet d'eau en grand.

### ATTENTION

**Danger de dommages matériels en cas d'utilisation incorrecte de l'appareil ! Aussi, respectez la consigne de sécurité suivante :**

- Si la pression dans la conduite d'eau est supérieure à 0,5 MP (5 bar), veuillez utiliser un détendeur.

### 7.3 Alimentation en eau depuis des réservoirs ouverts

À la place d'un raccordement à la conduite d'eau, vous pouvez aussi alimenter l'appareil en eau provenant de réservoirs ouverts, par ex. de fûts remplis d'eau de pluie, de seaux, d'étangs, etc. Tenez compte au chapitre 4 « Caractéristiques techniques » de la hauteur d'aspiration max.

La durée d'aspiration augmente avec la hauteur d'aspiration.

- Enfoncez dans l'appareil le flexible d'aspiration équipé d'un raccord et compris dans la livraison.
- À l'autre extrémité du flexible d'aspiration, montez le filtre d'aspiration (G) sur le raccord et suspendez le flexible par ex. dans un fût rempli d'eau de pluie.

### ATTENTION

La marche à se endommage l'appareil ! Si au bout de 2 minutes max. l'appareil ne

monte pas en pression, il risque de s'endommager. Éteignez immédiatement l'appareil et respectez les consignes énoncées au chapitre 10 « Problèmes avec l'appareil ».

## 7.4 Fonctionnement

### PRUDENCE

**13** Allumez le **MULTIJET 36V** par la touche ON/OFF (A) sur l'appareil et réglez la pression de pulvérisation optimale pour votre application.

 = 0,5 MPa (5,0 bar)

 = 2,5 MPa (25 bar)

 = 4,6 MPa (46 bar)

**14** Réglez le jet de pulvérisation optimal pour votre application au niveau de la « buse 4-en-1 » (F).

 = Jet plat 15°

 = Jet plat 60°

 = Fraise turbo

 = Jet crayon

Nous recommandons par ex. les réglages suivants :

 = Kit phytosanitaire (accessoire non compris dans la livraison)

### REMARQUE !

En cas d'emploi de la lance phytosanitaire (comprise dans le kit phytosanitaire), il peut arriver qu'insuffisamment de liquide soit aspiré sur le réglage « spray ». Dans ce cas, commutez l'appareil brièvement sur « eco » jusqu'à ce que le flexible d'aspiration (H) se soit rempli. Dès qu'il circule suffisamment de liquide, remettez-le sur « spray ».

### 7.4.1 Utilisation avec la « buse 4 en 1 »

Combinez la pression réglée avec la « buse 4-en-1 ». Nous recommandons par ex. les réglages suivants :

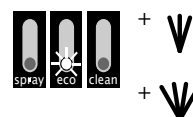
 = Nettoyage de surfaces moyennement sales

 = Nettoyage de surfaces très sales

 = Nettoyage ponctuel de surfaces moyennement sales

### REMARQUE !

Tenez-vous bien équilibre car le jet d'eau sortant exerce une force de recul plus ou moins forte au niveau de l'appareil (elle dépend du mode choisi). Tenez toujours l'appareil fermement avec les deux mains.

### ATTENTION

Dégâts matériels dus à la haute pression ! Une pression excessive de l'eau peut endommager des surfaces. En présence de surfaces peintes/vernies, l'écart entre la buse et la surface doit être d'au moins 30 cm. Ne nettoyez pas les surfaces sensibles avec la fraise turbo (par ex. le bois, les pneus, les surfaces peintes/vernies, etc.).

**15** Activez le jet par le levier d'actionnement (L) intégré dans la poignée du pistolet de pulvérisation (N) et commencez le nettoyage.

### **16** REMARQUE !

Pour vous faciliter le travail et ménager vos forces, actionnez la touche PowerControl (M). Cela réduit nettement la résistance au niveau du levier d'actionnement (L) !

### 7.4.2 Fonctionnement avec la douchette

**17** - **18** Pour arroser les plantes et le jardin, montez la douchette (J) et commencez l'arrosage.

 = Jet douche

Combinez la pression réglée avec le jet douche (J). Nous recommandons par ex. les réglages suivants :

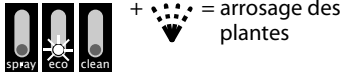

### 7.4.3 Interruptions de travail

- 19 Lors d'interruptions du travail, relâchez le levier d'actionnement (L) sur le pistolet de pulvérisation (N) et verrouillez le levier d'actionnement (L).

La pompe intégrée dans le **MULTIJET 36V** cesse de fonctionner mais l'appareil lui-même demeure prêt à fonctionner. Si l'interruption dure plus de 5 minutes, le **MULTIJET 36V** se met en veille (les affichages d'état verts clignotent).

- Pour rallumer ensuite le **MULTIJET 36V**, il faut déverrouiller puis appuyer sur le levier d'actionnement (L) du pistolet de pulvérisation (N). Dans ce cas, l'appareil continue de fonctionner sur le réglage choisi en dernier.
- Si l'interruption dure plus de 30 minutes, l'appareil s'éteint. Pour faire redémarrer l'appareil, il faut appuyer sur la touche ON/OFF (A). Ensuite, l'appareil démarre en mode « spray ».

### 7.4.4 Affichage d'état de la batterie

L'appareil est équipé d'un affichage d'état de charge (B) indiquant l'état de charge de la batterie. Les affichages ne sont allumés que lorsque l'appareil est allumé.

#### Performance de la batterie :



Réserve ≤ 30% ≤ 60% 100%

#### Protection température



#### Coupure en cas de basse tension



Peu avant que le système de coupure basse tension éteigne l'appareil, l'affichage (B) clignote en vert. Si le système de coupure basse tension éteint l'appareil, les quatre affichages (B) clignotent en vert.

### 7.4.5 Durée de fonctionnement de la batterie

La durée de fonctionnement de la batterie dépend essentiellement de la puissance demandée à l'appareil. Les travaux de nettoyage en mode « clean » raccourcissent la durée de fonctionnement de la batterie. Par ailleurs, la durée de fonctionnement de la batterie peut également être réduite si vous allumez et éteignez l'appareil trop souvent pendant le nettoyage. Utilisez la batterie et l'appareil comme décrit dans les instructions.

### 7.5 Travaux avec des produits phytosanitaires / de nettoyage (accessoires)

Pour la produit phytosanitaire et un entretien plus intensif, GLORIA propose différents accessoires pour équiper le **MULTIJET 36V**. Vous trouverez des consignes à ce sujet au « Chapitre 11 Accessoires / Pièces de rechange ».

FR

## 8 Mise hors service & Entreposage

Figures 20 - 23

### 8.1 Mise hors service

#### ⚠ PRUDENCE

Ne débranchez le flexible haute pression du pistolet de pulvérisation ou de l'appareil que si le système se trouve hors pression.

- 20 Mettez le **MULTIJET 36V** hors service : appuyez sur la touche ON/OFF de l'appareil (A). Après avoir éteint le **MULTIJET 36V**, le flexible de refoulement se trouve encore sous pression. Pour mettre le système hors pression, fermez le système robinet d'arrivée d'eau et actionnez le levier (L) du pistolet de pulvérisation (N) jusqu'à ce qu'il ne sorte plus d'eau de la buse/douchette.

- 21 Une fois que le système est hors pression, débranchez le flexible (I) du pistolet de pulvérisation (N) en appuyant sur le système de déverrouillage (O) et en extrayant le flexible de refoulement.

**22** Débrancher le flexible de refoulement de l'appareil.

**23** Une fois que le système est hors pression, débranchez le flexible d'aspiration (H) de l'appareil et de la conduite d'arrivée d'eau.

## 8.2 Entreposage

Figures **24** - **25**

### **PRUDENCE**

La manipulation de l'appareil peut engendrer des risques avec des blessures pour conséquence. Conservez donc l'appareil hors de portée des enfants.

▪ Videz complètement le système et mettez-le hors pression.

▪ Libérer l'appareil de toute saleté et corps étrangers.

**24** Enroulez le flexible de pression sous l'appareil et placez le pistolet de pulvérisation (N) sur le porte de pistolet (T).

**25** Entreposer l'appareil sec et à l'abri du gel. Enroulez et raccrochez le tuyau d'aspiration vide.

### 8.2.1 Stocker l'appareil correctement

Respectez impérativement aussi les « Consignes de sécurité relatives au chargeur » au chapitre « Consignes de sécurité importantes ».

### **ATTENTION**

Une utilisation non conforme de l'appareil peut entraîner des dégâts matériels ! L'appareil ne doit pas être remis sans avoir préalablement rechargé la batterie. Bien que la décharge spontanée soit assez faible, une batterie vide peut être détruite si elle est entreposée trop longtemps. Veuillez donc observer les consignes suivantes pour une période prolongée de non-utilisation (p.ex. dans les mois d'hiver) :

▪ entreposez l'appareil avec une charge d'environ 40 - 60 %.

▪ entreposez l'appareil dans un endroit sec, situé en hauteur, fermé, protégé du gel, à des températures entre 0 °C et

+ 45 °C. A une température d'entreposage de +15 °C, la décharge spontanée et le vieillissement chimique sont minimes. Evitez une exposition directe au rayonnement solaire.

- si l'appareil reste inutilisée pendant plus de 6 mois, vérifiez l'état de charge dans la station de charge à l'aide de l'affichage d'état. Le cas échéant, rechargez la batterie à environ 40 - 60 % de sa capacité.

## 9 Nettoyage

Figure **26** - **27**

### **ATTENTION**

Une utilisation non conforme de l'appareil peut entraîner des dégâts matériels ! Aussi, respectez les consignes de sécurité suivantes :

**26** - **27** Nettoyez le filtre d'aspiration (G) ainsi que le filtre (R) en aval du raccord enfiché de branchement de l'eau si ce dernier est encrassé.

- Ne pas plonger l'appareil dans l'eau ni le nettoyer à l'eau ou l'asperger. L'appareil doit être protégé de l'humidité.
- Nettoyez l'appareil de l'extérieur avec un chiffon humide ou une brosse douce. N'utilisez aucun agent de nettoyage dur ou abrasif.
- Veillez à ce que les fentes d'aération soient libres de toute saleté.
- Utiliser uniquement des pièces de rechange GLORIA d'origine.
- Confier les réparations uniquement aux ateliers de service GLORIA.



## 10 Problèmes avec l'appareil

### 10.1 Suppression des dérangements en service sur le **MULTIJET<sup>36V</sup>** ainsi que sur le chargeur

Les incidents se produisent en général seulement quand l'appareil n'est pas traité, entretenu et maintenu correctement. Le tableau ci-après renferme les incidents les plus courants et propose des solutions. Si les incidents ne peuvent être résolus, il est nécessaire de contacter le point de service après-vente le plus proche agréé par le fabricant ou le revendeur agréé.

Dérangement	Cause	Suppression
L'appareil ne démarre pas	Puissance de la batterie trop faible. L'affichage d'état de charge <b>(B)</b> clignote en vert L'appareil a surchauffé, l'affichage d'état de charge <b>(B)</b> clignote en vert	Recharger l'appareil  Laissez l'appareil refroidir
Il ne monte pas en pression ou la pression fluctue	Arrivée d'eau coupée ou filtre bouché Buse ou rallonge bouchée  Flexible d'aspiration non étanche au niveau du raccord enfiché, il « aspire de l'air »  Filtre du flexible d'aspiration pas complètement sous la surface de l'eau	Assurer une alimentation correcte en eau Nettoyer filtre et/ou la buse Retirer les impuretés présentes dans la rallonge Remplacer le cas échéant le raccord enfiché  Immerger l'extrémité du flexible, filtre inclus, complètement dans l'eau
Lors de la première mise en service ou après une remise en service consécutive à une pause prolongée, l'appareil ne parvient pas à aspirer depuis des récipients ouverts	Pompe entièrement sèche dans l'appareil	Commencer par raccorder l'appareil à une alimentation en eau (voir le chapitre 7.2) et le laisser fonctionner env. une minute  Ensuite il redevient possible de travailler avec une alimentation en eau depuis des récipients ouverts (voir le chapitre 7.3)
Affichage d'état batterie; 1 affichage clignote puis les 4 affichages clignotent ensemble	Coupure en cas de basse tension	Raccorder l'appareil au chargeur
Appareil non étanche	Les gouttes qui fuient au niveau des raccords sont dues à la conception et ne constituent pas un vice	Vérifier les raccords ainsi que les raccords vissés, les resserrer à fond si nécessaire
Affichage d'état batterie; 4 Affichages clignotent	Protection température	Laissez l'appareil et la batterie refroidir env. 5 min. sans les utiliser

Dérangement	Cause	Suppression
Présence d'eau dans l'appareil	Utilisation sous la pluie Chute dans l'eau Boîtier endommagé	Faire sécher l'appareil au moins 24 h  Se rendre au service après-vente
L'affichage (B) d'état de charge de la batterie est constamment allumé en vert, chargement impossible	La liaison entre le chargeur et le <b>MULTIJET 36V</b> n'est pas établie.	Vérifiez si le connecteur de charge a été correctement introduit dans la prise de charge.
L'affichage de chargement de batterie n'est pas allumé	Fiche mâle du chargeur pas (correctement) branchée Prise, cordon d'alimentation ou chargeur défectueux	Branchez (complètement) la fiche mâle dans la prise Vérifier la tension secteur, faire vérifier le chargeur si nécessaire par un service après-vente agréé pour les outils électriques GLORIA

IE

## 11 Accessoires / Pièces de rechange

- N° de réf. 729127.0000 Filtre d'aspiration
- N° de réf. 729120.0000 Kit d'application de mousse/d'engrais / Embout pour épandre de la mousse de nettoyage et de l'engrais liquide
- N° de réf. 729122.0000 Kit brosse / Embout pour nettoyer et entretenir les surfaces les plus diverses
- N° de réf. 729165.0000 Kit de pulvérisation / Embout pour épandre des produits phytosanitaires
- Art.-Nr. 729164.0000 **MULTIJET 36V** Récipient universel

Vous trouverez d'autres accessoires sur le site : [www.gloriagarten.de](http://www.gloriagarten.de)

## 12 Protection de l'environnement



### 12.1 Élimination d'appareils

- Ce symbole inscrit sur le produit, le mode d'emploi ou l'emballage indique qu'à la fin de sa durée de vie, ce produit ne doit pas être mis à la poubelle avec les déchets ménagers.

- **Ne jetez jamais les appareils électriques à la poubelle des ordures ménagères !** Conformément à la Directive européenne 2012/19/UE sur les appareils électriques et électroniques usagés, et à sa transposition en droit national, les appareils électriques usagés doivent être collectés séparément et introduits dans une filière de valorisation respectueuse de l'environnement. Recyclage - Alternative à la demande de renvoi. Le propriétaire de l'appareil électrique renonçant à la propriété de ce dernier a l'obligation, s'il ne renvoie pas l'appareil, de participer à son recyclage correct. À cette fin, l'appareil usagé peut être rapporté à un centre de reprise qui se chargera de l'éliminer dans l'esprit de la législation nationale sur l'économie circulaire et les déchets. Ne sont pas concernés les accessoires et moyens auxiliaires accompagnant les appareils mais qui ne comportent pas de pièces électriques.

### 12.2 Manipulation respectueuse de l'environnement des eaux usées et du spray

- Le lavage d'objets générant des eaux usées chargées d'huile (par ex. lavage de véhicule, lavage de bas de caisse, lavage de moteur) ne doit avoir lieu qu'à des postes de lavage équipés d'un séparateur d'huile.

- Ne préparer et n'appliquer les produits moussants qui polluent l'environnement de préférence contre l'objet (doser de manière ciblée) ; stocker les résidus inévitables dans des récipients de récupération et les traiter ensuite comme des déchets spéciaux. Ne nettoyer que des surfaces de travail étanches aux liquides. En présence de liquides dangereux pour les eaux, respecter la loi WHG sur la gestion des eaux. Respecter l'ordonnance (VLwF) sur le stockage des liquides dangereux pour les eaux en cas de stockage temporaire de liquides. – Ordonnance sur les substances de travail – Instruction technique sur la pureté de l'air (« TA-Luft »).

### **i REMARQUE !**

- Pour connaître l'adresse d'un point de collecte, adressez-vous à votre municipalité.

## 12.3 Élimination de la batterie



Vous en tant que consommateur et/ou l'entreprise de dépollution, les points de collecte municipaux compris, avez l'obligation légale d'éliminer les piles et batteries comme des déchets spéciaux.

### **⚠ PRUDENCE**

#### **RISQUE DE BLESSURE PAR UNE BATTERIE DÉFECTUEUSE DONT LE LIQUIDE S'ÉCOULE !**

**La batterie utilisée contient des substances qui peuvent causer des blessures par le contact avec la peau ou par la respiration. Si votre appareil contient une batterie qui a coulé, vous devez enfilez des gants en caoutchouc et le transporter dans un récipient fermé puis l'introduire dans un circuit dépollution correctement organisé.**

- Conformément à la directive européenne 2013/56/EU, les batteries et piles défectueuses doivent être collectées séparément et recyclées de manière respectueuse de l'environnement.

Pour l'élimination, vous avez les possibilités suivantes :

- par le commerce spécialisé
- dans un point de collecte prévu à cet effet
- dans les conteneurs pour les déchets dangereux prévus par les communes

Pour tout renseignement concernant l'élimination, veuillez vous adresser à votre municipalité.

## 12.4 Transport de l'appareil

- La batterie lithium-ion sont soumis à la réglementation relative au transport de matières dangereuses. L'appareil peut être transporté sur la voie publique par l'utilisateur sans qu'il doive se plier à d'autres obligations. Lors d'une expédition par un tiers (par ex. transport aérien ou entreprise de transport), des mesures spécifiques doivent être prises concernant l'emballage et le marquage. N'expédiez l'appareil que si son boîtier est intact. Veuillez également respecter les réglementations supplémentaires éventuellement en vigueur. **Veuillez vous assurer de respecter les informations ci-dessous : [www.gloriagarten.de/returns](http://www.gloriagarten.de/returns)**

## 12.5 Élimination de l'emballage

- Les matériaux d'emballage sont sélectionnés dans un souci de non pollution et en vue du traitement des déchets et sont donc recyclables. Le retour de l'emballage dans le circuit des matériaux permet d'économiser des matières premières et de réduire la quantité des déchets.
- Éliminez les matériaux d'emballage dont vous n'avez plus besoin selon les prescriptions locales en vigueur.

## 13 Garantie légale et garantie fabricant

GLORIA consent 24 mois de garantie fabricant dans le cadre des conditions de garantie ([www.gloriagarten.de](http://www.gloriagarten.de)).

Cela n'affecte pas vos droits légaux à garantie vis-à-vis de votre vendeur.

Sous réserve de modifications techniques !

## INHOUDSOPGAVE

<b>1</b>	<b>Algemene informatie over deze gebruiksaanwijzing</b> .....	<b>52</b>
1.1	Symbolen op het apparaat .....	53
1.2	Symbolen in de gebruiksaanwijzing .....	53
1.3	Waarschuwingaanwijzingen .....	53
1.4	Gebruik overeenkomstig de bestemming .....	54
1.5	Redelijkerwijs voorzienbaar verkeerd gebruik .....	54
1.6	Restgevaaren .....	54
1.7	Aansprakelijkheidsbeperking .....	54
<b>2</b>	<b>Voor uw veiligheid</b> .....	<b>54</b>
2.1	Fundamentele veiligheidsaanwijzingen .....	54
2.2	Veiligheidsaanwijzingen voor de omgang met het oplaadapparaat en de accu .....	55
2.3	Veiligheidsaanwijzingen voor de bediening van het apparaat .....	56
<b>3</b>	<b>Alvorens het apparaat te gebruiken</b> .....	<b>57</b>
3.1	Aangeleverde staat .....	57
3.2	Apparaatelementen .....	58
<b>4</b>	<b>Technische gegevens</b> .....	<b>58</b>
<b>5</b>	<b>Uitpakken</b> .....	<b>59</b>
<b>6</b>	<b>Voor het eerste gebruik</b> .....	<b>59</b>
6.1	Oplaadproces .....	59
<b>7</b>	<b>Inbedrijfstelling</b> .....	<b>60</b>
7.1	Onderdelen monteren .....	60
7.2	Watervoorziening uit de waterleiding .....	60
7.3	Watervoorziening uit open houders .....	60
7.4	Gebruik .....	60
7.4.1	Werken met de "4 in 1 sproeikop" .....	61
7.4.2	Werken met de sproeier .....	61
7.4.3	Werkonderbrekingen .....	61
7.4.4	Statusindicator accu .....	62
7.4.5	Accubedrijfsduur .....	62
7.5	Werken met plantenbeschermingsmiddelen/reinigingsmiddelen (accessoires) .....	62
<b>8</b>	<b>Buitenbedrijfstelling en opslag</b> .....	<b>62</b>
8.1	Buitenbedrijfstelling .....	62
8.2	Opslag .....	62
8.2.1	Apparaat correct bewaren .....	63
<b>9</b>	<b>Reiniging</b> .....	<b>63</b>
<b>10</b>	<b>Problemen met het apparaat</b> .....	<b>63</b>
10.1	Storingen aan <b>MULTIJET</b> 36V en het oplaadapparaat verhelpen .....	63
<b>11</b>	<b>Accessoires/vervangingsonderdelen</b> .....	<b>64</b>
<b>12</b>	<b>Milieubescherming</b> .....	<b>65</b>
12.1	Afvalverwerking van het apparaat .....	65
12.2	Milieuverantwoorde omgang met afvoerwater en sproeimiddel .....	65
12.3	Afvalverwerking van de accu .....	65
12.4	Apparaat vervoeren .....	66
12.5	Afvalverwerking van de verpakking .....	66
<b>13</b>	<b>Garantieverlening en garantie</b> .....	<b>66</b>

### 1 Algemene informatie over deze gebruiksaanwijzing

Deze gebruiksaanwijzing is een onderdeel van het GLORIA-apparaat en moet altijd in de nabijheid van het apparaat beschikbaar zijn. De gebruiksaanwijzing geeft u belangrijke aanwijzingen en informatie voor een veilig gebruik van het apparaat! De gebruiksaanwijzing moet volledig worden gelezen door iedereen die met bediening, gebruik of onderhoud van het apparaat is belast. De gebruiksaanwijzing bewaren en aan nieuwe eigenaren overhandigen! Alle waarschuwingaanwijzingen zijn bedoeld voor uw persoonlijke veiligheid!

## 1.1 Symbolen op het apparaat



Sluit het apparaat niet rechtstreeks aan op het drinkwater-net! Gebruik een systeem-scheider (zie hoofdstuk 2.1)!



Richt de hogedrukstraal niet op mensen, dieren, actieve elektrische apparatuur of het apparaat zelf.

## 1.2 Symbolen in de gebruiksaanwijzing



Gebruik het oplaadapparaat uitsluitend binnenshuis!  
Beschermen tegen regen en vocht!



Lees de bedieningshandleiding!



Veiligheidsbril verplicht!



Afstand houden!  
Gevaar voor rond vliegende delen!



Oude elektrische en elektronische apparaten NIET via het gangbare huisvuil afvoeren



Milieuvriendelijke afvoer!



Recycleerbare verpakkingsmaterialen!



Recyclebaar / GRS-inleveringsbak voor batterijen



Afvalverwerkingsaanwijzing accu



- Accu mag niet warmer dan +45 °C worden
- Accu tegen directe zonnestraling beschermen
- Accu tegen brand beschermen
- Accu mag niet als huishoudelijk afval worden verwerkt

## 1.3 Waarschuwingsaanwijzingen

### ⚠ GEVAAR

Een veiligheidsaanwijzing van dit gevarenniveau wijst op een levensgevaarlijke situatie. Volg deze waarschuwingaanwijzingen op om dodelijke ongelukken of zeer zwaar letsel te vermijden.

### ⚠ WAARSCHUWING

Een veiligheidsaanwijzing van dit gevarenniveau wijst op een mogelijk dreigende gevaarlijke situatie. Volg deze waarschuwingaanwijzingen op om dodelijke ongelukken of zeer zwaar letsel te vermijden.

### ⚠ LET OP

Een veiligheidsaanwijzing van deze gevarenklasse verwijst naar een mogelijke gevaarlijke situatie die, indien ze niet wordt vermeden, persoonlijk letsel kan veroorzaken. Volg de waarschuwingaanwijzingen om risico op persoonlijk letsel te vermijden.

### ATTENTIE

Een veiligheidsaanwijzing van deze gevarenklasse verwijst naar mogelijk gevaar dat, indien het niet wordt vermeden, materiële schade kan veroorzaken. Volg de waarschuwingaanwijzingen om risico op materiële schade te vermijden.

### i AANWIJZING!

Een aanwijzing geeft extra informatie of toont afbeeldingen die de bediening en de werking van het apparaat vergemakkelijken.

TN

## 1.4 Gebruik overeenkomstig de bestemming

Dit GLORIA-apparaat is bedoeld voor particulier gebruik buitenshuis voor het reinigen van bijv. voertuigen, machines, buitenoppervlakken, gereedschap, gevels, terrassen etc. met water, voor het sproeien van plantenbeschermingsmiddelen (raadpleeg de handleiding van de plantenbeschermingsset (accessoire)) en voor irrigatie.

Het naleven van de meegeleverde gebruiksaanwijzing is een voorwaarde voor het correcte gebruik van het apparaat. De gebruiksaanwijzingen bevat ook bedienings-, onderhouds- en reparatieaanwijzingen.



### GEVAAR DOOR NIET CORRECT GEBRUIK VAN HET APPARAAT!

**Niet correct gebruik van het apparaat kan gevaren meebrengen. Volg daarom de volgende veiligheidsaanwijzingen:**

- **Gebruik het apparaat uitsluitend overeenkomstig het correcte gebruik van het apparaat.**
- **Volg alle aanwijzingen en informatie in de gebruiksaanwijzing.**

## 1.5 Redelijkerwijs voorzienbaar verkeerd gebruik

Het apparaat is niet geschikt voor het reinigen van voorwerpen die niet vochtbestendig zijn, die niet aan een waterdruk van max. 50 bar kunnen weerstaan en voor andere toepassingen dan de aangegeven toepassingsgebieden. Richt de waterstraal nooit op elektrische installaties/installaties/apparaten.

Het apparaat mag niet worden gebruikt bij nat weer, regen en onder water. De fabrikant is niet aansprakelijk voor schade als gevolg van onjuist gebruik of eigenmachtige wijzigingen van het apparaat.

## 1.6 Restgevaaren

Dit apparaat voldoet aan de erkende technische voorschriften en de desbetreffende veiligheidsbepalingen! Desondanks kunnen bij het gebruik van het apparaat:

- Gevaar voor het leven van de bediener of andere personen ontstaan.
- Beschadigingen van het apparaat ontstaan.
- Beschadigingen en andere materiële schade ontstaan.

## 1.7 Aansprakelijkheidsbeperking

Wij wijzen er nadrukkelijk op dat wij volgens de wet betreffende productaansprakelijkheid niet aansprakelijk zijn voor de door onze apparaten veroorzaakte schade, in zoverre deze worden veroorzaakt door het niet naleven van de gebruiksaanwijzing, door onjuist gebruik, door onvakkundige reparaties, door gebruik van niet originele reserveonderdelen of door reparaties die niet door onze klantendienst of een bevoegde specialist zijn uitgevoerd. Dit geldt ook voor accessoires.

## 2 Voor uw veiligheid

In dit hoofdstuk vindt u belangrijke waarschuwings- en veiligheidsaanwijzingen die gevolgd moeten worden bij gebruik van het apparaat.

### 2.1 Fundamentele veiligheidsaanwijzingen

Volg de onderstaande fundamentele veiligheidsaanwijzingen voor veilige omgang met en gebruik van het apparaat:



- **Reparaties van apparaten voor huis en tuin mogen uitsluitend door de servicepunten worden uitgevoerd. Vervangingsonderdelen moet u bij uw specialist aanschaffen. Indien niet op voorraad, zorgt de specialist voor een snelle bestelling en levering.**
- **Dit apparaat voldoet aan de erkende technische voorschriften en de desbetreffende veiligheidsbepalingen!**
- **Dit apparaat kan door kinderen vanaf 16 jaar en door personen met verminderde fysieke, sensorische of mentale vaardigheden of gebrek aan ervaring en kennis worden gebruikt, wanneer ze onder toezicht staan of ten**

aanzien van het veilig gebruik van het apparaat zijn onderwezen en de daaruit resulterende gevaren begrijpen. Kinderen mogen het apparaat niet gebruiken. Houd toezicht op kinderen om ervoor te zorgen dat ze niet met het apparaat spelen.

- Dit apparaat mag niet worden gebruikt bij vermoeidheid of in geval van ziekte, of onder invloed van alcohol, verdovende middelen of geneesmiddelen.
- Het apparaat mag niet rechtstreeks op het drinkwaternet worden aangesloten. Gebruik in overeenstemming met de wettelijke voorschriften een systeemscheider conform de norm EN 12729 type BA.
- Het water dat door de systeemscheider stroomt mag niet meer als drinkwater worden gebruikt.
- Houd altijd toezicht op een in bedrijf zijnd apparaat.
- Bescherm het apparaat tegen langdurige blootstelling aan directe zonnestralen of vorst.
- Om schade en gevaren als gevolg van oneigenlijk gebruik te voorkomen, dient men zich aan de gebruiksaanwijzing te houden en deze zorgvuldig te bewaren!
- Draag tijdens het reinigen geschikte werkkleding, veiligheidsbril, lange broek en eventueel handschoenen. Werk niet met blote voeten of lichte sandalen.
- Tijdens het gebruik van hogedrukreinigers kunnen aerosolen ontstaan. Het inademen van aerosolen kan schadelijk zijn voor de gezondheid. Draag afhankelijk van de omgeving die u wilt reinigen, een geschikt stofmasker van de klasse FFP 2 of vergelijkbaar om uzelf te beschermen tegen het inademen van aerosolen wanneer er geen volledig afgeschermd sproeier kan worden gebruikt.
- Wordt uw apparaat door een andere persoon gebruikt, dan hoeft u de gebruiksaanwijzing met het apparaat te overhandigen!
- Gebruik voor het apparaat uitsluitend de originele GLORIA vervangings- en reserveonderdelen. Gebruik nooit versleten, veranderde of defecte reserveonderdelen / accessoires!

## 2.2 Veiligheidsaanwijzingen voor de omgang met het oplaadapparaat en de accu



### ⚠ GEVAAR

#### LEVENSGEVAAR DOOR ELEKTRISCHE SCHOKKEN!

Levensgevaar bij contact met onder spanning staande kabels en onderdelen! Respecteer daarom de volgende veiligheidsaanwijzingen:

- De stroomspanning moet met de stroomgegevens (V~) op het typeplaatje van het oplaadapparaat overeenkomen!
- Netstekker en koppeling van een verlengkabel moeten waterdicht zijn en mogen niet in water liggen. De koppeling mag niet op de grond liggen. Gebruik kabeltrommels die ervoor zorgen dat de stopcontacten zich ten minste 60 mm boven de grond bevinden. Alle stroomgeleidende onderdelen in het werkbereik moeten beschermd zijn tegen waterstralen.
- De accuspanning moet overeenkomen met de accuspanning van het oplaadapparaat.
- Kinderen met fysieke, zintuiglijke of mentale beperkingen of zonder ervaring en kennis mogen het oplaadapparaat en de accu niet gebruiken.
- Bij beschadiging van het netsnoer van het oplaadapparaat moet u het oplaadapparaat volledig vervangen!
- Het oplaadstation mag uitsluitend op een stopcontact met wisselstroom worden aangesloten.

### ⚠ GEVAAR

VERWONDINGSGEVAAR DOOR ELEKTRISCHE SCHOKKEN, EN BRAND- EN EXPLO-SIEGEVAAR! Om levensgevaarlijke situaties te voorkomen:

- moet voor elk gebruik het oplaadapparaat, laadstekker en stroomstekker in perfecte toestand zijn.

TN

- mogen contacten niet worden aangeraakt.
- mogen de ventilatieopeningen van het oplaadapparaat niet worden bedekt. Het oplaadapparaat kan anders oververhitten en niet meer goed werken.
- moet het oplaadapparaat en de **MULTIJET<sup>36V</sup>** voor hitte en vochtigheid worden beschermd.
- mag het oplaadapparaat en de **MULTIJET<sup>36V</sup>** niet in vloeistof worden gedompeld.
- mag het oplaadapparaat tuitsluitend voor het laden van de **MULTIJET<sup>36V</sup>** worden gebruikt.
- moet het oplaadapparaat en de **MULTIJET<sup>36V</sup>** in ongeopende toestand blijven.
- mag het oplaadapparaat niet op een brandbare ondergrond worden gebruikt.
- mogen tijdens het opladen geen licht ontvlambare stoffen in de directe nabijheid van het oplaadapparaat zijn.
- moet de **MULTIJET<sup>36V</sup>** tegen hitte, langdurige zonnestraling en brand worden beschermd. Bewaar de **MULTIJET<sup>36V</sup>** uitsluitend op plaatsen met een temperatuurbereik van 0 °C tot max. + 45 °C. Leg de **MULTIJET<sup>36V</sup>** niet op een warmtebron.
- als het apparaat met een aardlekschakelaar (RCD) met een activeringsstroom van maximaal 30 mA moet worden gebruikt. Neem contact op met uw elektromonteur!

#### LET OP

**VERWONDINGSGEVAAR DOOR BIJTENDE VLOEISTOFFEN OF DAMP!** Stel de **MULTIJET<sup>36V</sup>** niet bloot aan extreme omstandigheden zoals warmte en schokken. Er bestaat verwondingsgevaar door gelekt elektrolytoplossing of bijtende damp! Wanneer accuzuren in aanraking komen met de huid of ogen, moet men onmiddellijk de desbetreffende plekken goed met water spoelen en een arts bezoeken. Zorg voor voldoende frisse lucht en bezoek een arts bij irritatie van luchtwegen, huid of ogen.

## 2.3 Veiligheidsaanwijzingen voor de bediening van het apparaat

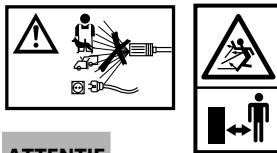

### ATTENTIE

Onjuist gebruik van het apparaat kan materiële schade veroorzaken! Respecteer daarom de volgende veiligheidsaanwijzingen:

- Gebruik het apparaat niet met natte handen.
- Het apparaat niet in water onderdompelen of met water besproeien of reinigen. Het apparaat moet tegen elke vorm van vocht worden beschermd.
- Laat het apparaat niet langer dan 2 min. drooglopen.
- Gebruik het apparaat NOOIT bij temperaturen onder 0° C.

### TEMPERATUURBEVEILIGING

- De accu van uw **MULTIJET<sup>36V</sup>** is voorzien van een temperatuurbeveiliging. Wanneer de machine gedurende langere tijd continu zwaar wordt belast of bij hoge omgevingstemperaturen wordt gebruikt, kunnen de accucellen oververhit raken. In dit geval wordt het apparaat automatisch uitgeschakeld (alle 4 de indicatoren knipperen, zie ook hoofdstuk 7.4.4). Voordat de machine opnieuw mag worden ingeschakeld moet u het apparaat eerst laten afkoelen.

### UITSCHAKELING BIJ TE LAGE SPANNING

- De accu van uw **MULTIJET<sup>36V</sup>** is voorzien van een uitschakeling bij te lage spanning. Door middel van deze functie wordt de machine automatisch uitgeschakeld wanneer de spanning tot onder een vooraf ingestelde waarde daalt (1 Indicator knippert, daarna knipperen alle 4 displays, zie ook hoofdstuk 7.4.4). In dat geval moet u het apparaat weer opladen.

**Respecteer de volgende veiligheidsvoorzorgsmaatregelen om verwondingen en materiële schade door misbruik of onvakkundige omgang met het product te vermijden. Misbruik kan VERWONDINGEN veroorzaken.**



## WAARSCHUWING

### VERWONDINGSGEVAAR BIJ BEDIE- NING!

- Gebruik het apparaat uitsluitend overeenkomstig het correcte gebruik!
- Controleer het apparaat en toebeho- ren, zoals hogedrukslang, hogedruk- pistool en veiligheidsinrichtingen, voor elk gebruik op correcte toestand en bedrijfsveiligheid. Gebruik het apparaat niet als het beschadigd is. Vervang beschadigde componenten onmiddellijk. Gebruik alleen door de fabrikant aanbevolen hogedrukslan- gen, uitrustingen en koppelingen.
- Richt de hogedrukstraal niet op per- sonen, dieren, actieve elektrische uit- rusting of op het apparaat zelf.
- Richt de hogedrukstraal niet op uzelf, bijv. om kleding of schoenen te reinigen.
- Gebruik het apparaat niet wanneer zich personen zonder geschikte beschermende kleding in de buurt bevinden.
- Reinig geen voorwerpen die gezondheidsgevaarlijke stoffen bevatten.
- Zuig nooit oplosmiddelen, oplosmiddelhoudende vloeistoffen of onverdunde zuren op. Hiertoe behoren bijv. benzine, verfverdunder of stookolie. De spuitnevel is zeer licht ontvlambaar, explosief en giftig.
- Zet de veiligheidsinrichtingen nooit buiten gebruik.
- Controleer eerst het te reinigen opper- vlak om beschadiging van het appa- raat of letsel van levende wezens of beschadiging van voorwerpen te voor- komen. Hierbij moeten stenen, stuk- ken hout, draden en vergelijkbare andere vreemde bestanddelen wor- den verwijderd. Door de waterstraal gegrepen voorwerpen kunnen op ongecontroleerde wijze worden weg- geslingerd. Houd derden buiten de gevaarzone. Let op de veiligheid van de werkplaats om letsel te voorkomen.
- Gebruik alleen de door de fabrikant geleverde of aanbevolen reinigings- middelen. Het gebruik van andere reinigingsmiddelen of chemicaliën kan de veiligheid van het apparaat beïnvloeden.

- Schakel het apparaat bij langere pauzes en na gebruik met de hoofd- schakelaar/ apparaatschakelaar (A) uit en koppel de netstekker los.

## LET OP

### VERWONDINGSGEVAAR DOOR ROND- VLIEGENDE DELEN!

- Start of activeer het apparaat niet wanneer er zich derden binnen de gevarenzone bevinden.
- Start of activeer het apparaat zoals beschreven in de gebruiksaanwijzing.
- De AAN / UIT-knop (A) mag nooit wor- den geblokkeerd of kortgesloten.
- Reinig uitsluitend bij daglicht of bij voldoende kunstlicht.
- Gebruik het apparaat nooit in de regen.
- Gebruik het het apparaat nooit wan- neer er personen, vooral kinderen of dieren, in de buurt zijn!
- Houd bij het reinigen altijd een veili- ge en vaste houding aan.

TM

## 3 Alvorens het apparaat te gebruiken

In dit hoofdstuk vindt u informatie over de aangeleverde staat van het apparaat.

### 3.1 Aangeleverde staat

Het apparaat wordt standaard als volgt geleverd:

-  **MULTIJET** 36V apparaat
- Oplaadapparaat
- Spuitpistool
- Sproeierbuis
- Pistoolhouder
- "4 in 1 sproeikop"
- Sproeier
- Aanzuigfilter
- Drukslang
- Koppeling voor de wateraansluiting
- Filterafdichting
- Aanzuigslang van 5 meter incl. 2 koppelingen
- 1 x gebruiksaanwijzing en productinfor- matie

Overig gereedschap wordt afzonderlijk verpakt meegeleverd.

### 3.2 Apparaatelementen

- A** ON/OFF-knop op het apparaat
- B** Laadstatusindicator
- C** Bedrijfsmodusknop met indicator (spray, eco, clean)
- D** Wartelmoer voor de bevestiging van de sproeierbuis
- E** Sproeierbuis
- F** "4 in 1 sproeikop" (punt-/ 2 x vlakke sproeikop, turbofrees)
- G** Aanzuigfilter voor het aanzuigen uit open houders
- H** Aanzuigslang (3/8"; 5,0 m) met aansluitkoppeling
- I** Drukslang
- J** Sproeier
- K** Vergrendeling activeringshendel
- L** Activeringshendel op het pistool voor de sproeistraal
- M** PowerControl-knop
- N** Spuitpistool
- O** Ontgrendeling drukslang
- P** Houder voor schuimset
- Q** Wasseranschluss für Ansaugschlauch
- R** Filterafdichting
- S** Koppeling voor de wateraansluiting
- T** Pistoolhouder
- U** Oplaadapparaat
- V** Aansluiting voor de drukslang

NL

## 4 Technische gegevens

### **MULTIJET**36V

Set - Artikelnummer(s):

000320.0000

Akku (intern, niet vervangbaar)

Type:

lithium-ionen

Nominale spanning:

36,0 V

Nominale capaciteit:

4,0 Ah

Oplaadstation (GLORIA DC 42 V / 2,1 A)

Ingangsspanning:

220-240 V~ / 50/60 Hz

Uitgangsspanning:

42 V / DC / 2100 mA

Vermogen:

90 W

Acculaadtijd:

120 Min.

Toegelaten laadtemperatuurbereik:

0 - +45 °C

Beschermingsklasse:

II

### **MULTIJET**36V

Druk:

0,5 MPa (5,0 bar) / 2,5 MPa (25 bar) / 4,6 MPa (46 bar)

Wateraansluiting:

3/8" waterslang/koppeling

Max. toevoertemperatuur:

30 °C

Max. toevoerdruk:

$P_{in} = 0,5 \text{ MPa (5,0 bar)}$

$*P_{in \text{ max}} = 1,0 \text{ MPa (10 bar)}$

\*Reduceerventiel gebruiken

Max. aanzuighoogte:

2,0 m, aanzuigduur bij gebruik van 1/2" slang: ca. 22 sec.

Max. aanzuighoogte:

2,0 m, aanzuigduur bij gebruik van 3/8" slang: ca. 11,0 sec.

Max. lengte aanzuigslang:

5,0 m

Apparaatgewicht met straalpijp, aanzuigslang, oplaadapparaat en "4 in 1 sproeiknop":

5,0 kg

Werkduur bij volledige capaciteit

- Bedrijfsmodus "clean + vlakke straal/puntstraal/turbofrees:

ca. 18 Min.

Hand-arm trillingswaarde:  
Geluidsdrumniveau  $L_{pA}$ :  
Geluidsvermogeniveau  $L_{WA}$ :

$< 0,478 \text{ m/s}^2$  (+/-  $0,545 \text{ m/s}^2$ )  
72,0 dB;  $k = 3,0 \text{ dB(A)}$   
85 dB(A)

## 5 Uitpakken

Afbeeldingen 1 - 2

- Uw apparaat wordt gedeeltelijk gemonteerd geleverd. Meegeleverde losse delen moeten al naargelang het gebruik worden gemonteerd.

## 6 Voor het eerste gebruik

### WAARSCHUWING

**LEES HOOFDSTUK 2 "VOOR UW VEILIGHEID" VOOR U HET APPARAAT IN GEBRUIK NEEMT.**

Respecteer daarom de volgende veiligheidsaanwijzingen:

- De stroomspanning moet met de stroomgegevens (V~) op het typeplaatje van het laadapparaat overeenkomen.
- Gebruik uitsluitend het meegeleverde oplaadapparaat.

Het oplaadapparaat mag uitsluitend op droge plaatsen worden gebruikt.

### AANWIJZING!

- De geïntegreerde accu in **MULTIJET 36V** is gedeeltelijk geladen. Laadt voor het eerste gebruik de accu volledig op. Let er daarbij op dat het oplaadproces bij kamertemperatuur wordt uitgevoerd. Alleen op deze wijze bereikt men een hoge levensduur van de accu.
- Het oplaadapparaat en de **MULTIJET 36V** kunnen tijdens het opladen warm worden. Dit is normaal en geen indicatie van een technisch defect.
- De **MULTIJET 36V** kan op elk moment, ongeacht de laadstatus, worden opgeladen. Een vroegtijdige onderbreking van het opladen beschadigt de accu niet. Een veiligheidsschakeling in de apparaat voorkomt dat de accu volledig leeg raakt.
- De accu is uitgerust met een temperatuurbewaking die de lading alleen toestaat in het temperatuurbereik tussen  $0^\circ\text{C}$  en  $45^\circ\text{C}$ . Hierdoor wordt een hoge acculevensduur bereikt.

- Probeer het apparaat niet opnieuw in te schakelen nadat het automatisch is uitgeschakeld. De accu kan hierdoor worden beschadigd. Volg de aanwijzingen voor de afvalverwerking van de accu.

## 6.1 Oplaadproces



Afbeeldingen 3 - 4

### ATTENTIE

**Onjuist gebruik van het apparaat kan materiële schade veroorzaken! Respecteer daarom de volgende veiligheidsaanwijzingen:**

- Het apparaat mag tijdens het laadproces niet worden ingeschakeld of bediend!
- 3** Het oplaadproces begint zodra de stroomstekker van het oplaadapparaat (U) in het stopcontact wordt gestoken en de laadstekker in de laadbus van **MULTIJET 36V** wordt gestoken.

Door de intelligente oplaadmethode wordt de oplaadtoestand van de accu automatisch herkend en wordt afhankelijk van accutemperatuur en -spanning de optimale laadstroom gekozen. Daardoor wordt de accu ontzien.

### Indicatorstatussen:

De indicator op het oplaadapparaat (U) brandt groen wanneer het oplaadapparaat (U) op de stroom is aangesloten.

De indicator op het oplaadapparaat brandt rood wanneer de laadstekker op de **MULTIJET 36V** is aangesloten en de accu wordt opgeladen.

De laadproces wordt aangegeven in de laadstatusindicator (B) door een lichtbalk weergegeven. Als de 4 indicatoren van de laadstatusindicator (B) op het apparaat permanent branden, is de accu in het apparaat 99,9 % opgeladen (zie ook het hoofdstuk 7.4.4).



TN

## **i** AANWIJZING!

Technisch gezien is het apparaat bij 99,9 % volledig opgeladen. Opladen tot 100 % is niet vereist! De volledige oplading kan echter na een langere laadduur worden bereikt. Alleen bij een lading van 100 % verandert de indicator op de oplaadapparaat **(U)** van rood naar groen.

- 4 Trek na het opladen de stekker van het oplaadapparaat **(U)** uit het stopcontact. Trek vervolgens de laadstekker uit de laadbus van de **MULTIJET 36V**.

## 7 Inbedrijfstelling

Afbeeldingen **5** - **19**

### **!** WAARSCHUWING

**LEES HOOFDSTUK 2 "VOOR UW VEILIGHEID" VOOR U HET APPARAAT IN GEBRUIK NEEMT.**

### 7.1 Onderdelen monteren

- 5 - 6 Plaats de drukslang **(I)**, zoals afgebeeld, in de aansluiting **(V)** op de **MULTIJET 36V**. Plaats vervolgens de drukslang **(I)** in de koppeling op het spuitpistool. Alle aansluitingen moeten hoorbaar vastklikken.
- 7 Plaats nu de sproeierbuis **(E)** op het spuitpistool **(N)** zoals afgebeeld. Draai de verbinding met de wartelmoer **(D)** handvast.
- 8 Monteer vervolgens de "4 in 1 sproeikop" **(F)** op de sproeierbuis **(E)** zoals afgebeeld.
- 9 Monteer de pistoolhouder **(T)** op het apparaat zoals afgebeeld.
- 10 Plaats de filterafdichting **(R)** en de koppeling voor de wateraansluiting **(S)** op de wateraansluiting van het apparaat **(Q)** zoals afgebeeld.
  - Vergewis u ervan dat het te reinigen oppervlak vrij is van voorwerpen zoals stenen, schroeven enz. die omhoog kunnen worden geslingerd.

### 7.2 Watervoorziening uit de waterleiding

Sluit het apparaat aan op de watervoorziening in overeenstemming met hoofdstuk 4 "Technische gegevens". Volg daarbij de veiligheidsaanwijzingen uit hoofdstuk 2.1.

- 11 Sluit de meegeleverde aanzuigslang **(H)** met de koppeling aan op het apparaat. Sluit nu de waterslang aan op de watervoorziening en draai de waterkraan helemaal open.

### ATTENTIE

**Onjuist gebruik van het apparaat kan materiële schade veroorzaken! Respekteer daarom de volgende veiligheidsaanwijzingen:** Gebruik een reduceerventiel wanneer de druk van de waterleiding groter is dan 0,5 MPa (5 bar).

### 7.3 Watervoorziening uit open houders

U kunt het apparaat in plaats van aansluiting op de waterleiding ook voorzien van water uit openen reservoirs zoals bijv. regentonnen, emmers, vijvers etc. Houd rekening met de max. aanzuighoogte uit hoofdstuk 4 "Technische gegevens".

Bij hogere aanzuighoogte wordt de aanzuigduur verlengd.

- Sluit de meegeleverde aanzuigslang met koppeling aan op het apparaat.
- 12 Monteer het aanzuigfilter **(G)** op de koppeling aan het andere uiteinde van de aanzuigslang en hang de slang bijvoorbeeld in een regenton.

### ATTENTIE

Apparaatschade door drooglopen! Wanneer het apparaat niet binnen max. xx min. de druk opbouwt, kan het apparaat beschadigd raken. Schakel het apparaat onmiddellijk uit en volg de aanwijzingen uit het hoofdstuk 10 "Problemen met het apparaat".

### 7.4 Gebruik

#### **!** LET OP

- 13 Schakel de **MULTIJET 36V** in met de ON/OFF-knop **(A)** op het apparaat en stel de optimale spuitdruk voor uw toepassing in op de bedrijfsmodusknop **(C)**.



= 0,5 MPa (5,0 bar)



= 2,5 MPa (25 bar)



= 4,6 MPa (46 bar)

- 14** Stel de voor uw toepassing optimale sproeistraal in op de "4 in 1 sproeikop" (F).

= vlakke straal 15°

= vlakke straal 60°

= turbofrees

= puntstraal

Wij raden de volgende instellingen aan:

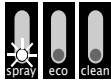

= Plantenbeschermingsset (accessoires niet inbegrepen bij levering)

### **i AANWIJZING!**

Bij gebruik van de straalpijp (onderdeel van de plantenbeschermingsset) kan in de modus "spray"-fase mogelijk niet genoeg vloeistof worden aangezogen. Schakel in dit geval het apparaat even over naar de modus "eco" tot de aanzuigslang (H) is gevuld. Zodra er voldoende vloeistof stroomt, schakelt u het apparaat terug naar "spray".

### **7.4.1 Werken met de "4 in 1 sproeikop"**

Combineer de ingestelde druk met de "4 in 1 sproeikop". Wij raden de volgende instellingen aan:

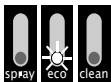

+ = Oppervlaktereiniging bij gemiddelde vervuiling



+ = Oppervlaktereiniging bij sterke vervuiling

+ = Sporadische reiniging bij sterke vervuiling

### **i AANWIJZING!**

Zorg voor een veilige houding aangezien de waterstraal een redelijk grote stootkracht op het apparaat uitoefent (afhankelijk van de geselecteerde bedrijfsmodus). Houd het apparaat altijd met 2 handen vast.

### **ATTENTIE**

Materiële schade door hoge druk! Een te hoge waterdruk kan oppervlakken beschadigen. Houd bij geverfde oppervlakken een straalafstand aan van minstens 30 cm. Reinig gevoelige oppervlakken niet met de turbofrees (bijv. hout, banden, geverfde oppervlakken etc.).

- 15** Zet de spuitstraal aan met de activeringshendel (L) in het handvat van het spuitpistool (N) en begin met reinigen.

### **16 i AANWIJZING!**

Druk op de PowerControl-knop (M) om eenvoudiger en energiebesparend te werken. Hierdoor wordt de weerstand van de activeringshendel (L) aanzienlijk gereduceerd!

### **7.4.2 Werken met de sproeier**

- 17 - 18** Monteer de sproeier (J) voor planten en tuinirrigatie en begin met sproeien.

= Sproeier

Combineer de ingestelde druk met de sproeier (J). Wij raden bijvoorbeeld de volgende instelling aan:



+ = plantenirrigatie

### **7.4.3 Werkonderbrekingen**

- 19** Laat bij werkonderbrekingen de activeringshendel (L) op het spuitpistool (N) los en vergrendel de activeringshendel (L).

De pomp in **MULTIJET 36V** is niet meer in bedrijf, maar het apparaat zelf blijft operationeel. Wanneer een onderbreking langer duurt dan 5 minuten schakelt de **MULTIJET 36V** naar de stand-bymodus (groene statusindicatoren knippen).

TN

- Om de **MULTIJET 36V** opnieuw in te schakelen moet de activeringshendel (L) op het spuitpistool (N) worden ontgrendeld en vervolgens worden ingedrukt. Het apparaat werkt verder in de laatst geselecteerde instelling.
- Bij een werkonderbreking die langer duurt dan 30 minuten wordt het apparaat uitgeschakeld. Druk op de ON/OFF-knop (A) om het apparaat opnieuw te starten. Het apparaat wordt vervolgens gestart in de modus "spray".

#### 7.4.4 Statusindicator accu

Het apparaat is uitgerust met een laadstatusindicator (B) die de laadstand van de accu weergeeft. De indicatoren lichten alleen op bij ingeschakeld apparaat.

##### Accuvermogen:



Reserve ≤ 30% ≤ 60% 100%

##### Temperatuurbeveiliging



##### Laagspanningsuitschakeling:



Kort voordat de uitschakeling door lage spanning het apparaat uitschakelt, knippert de indicator (B) groen. Als de uitschakeling door lage spanning het apparaat uitschakelt, knipperen alle vier de indicatoren (B) groen.

#### 7.4.5 Accubedrijfsduur

De accuwerkdur is afhankelijk van de belasting van het apparaat. Reinigingswerkzaamheden in de modus "clean" verlagen de accuwerkdur. Een andere factor is het frequent in-/uitschakelen tijdens het reinigingsproces wat de bedrijfsduur van de accu eveneens kan verminderen. Gebruik de accu en het apparaat overeenkomstig de beschreven aanwijzingen.

#### 7.5 Werken met plantenbeschermingsmiddelen/reinigingsmiddelen (accessoires)

GLORIA biedt voor plantenbescherming en intensieve zorg verschillende accessoires aan voor de **MULTIJET 36V**. Aanwijzingen hierover vindt u in hoofdstuk 11 "Accessoires/vervangingsonderdelen".

## 8 Buitenbedrijfstelling en opslag

Afbeelding 20 - 23

### 8.1 Buitenbedrijfstelling

#### ⚠ LET OP

#### VERWONDINGSGEVAAR DOOR REST-DRUK IN DE SLANGLEIDING!

**Koppel de hogedrukslang alleen los van het spuitpistool of het apparaat wanneer het systeem volledig drukloos is.**

20 Schakel de **MULTIJET 36V** uit door op de ON/OFF-knop op het apparaat (A) te drukken. **Na het uitschakelen van de **MULTIJET 36V** is er nog steeds druk in de drukslang. Om het systeem drukloos te maken, draait u de waterkraan van de waterleiding dicht en drukt u op de activeringshendel (L) op het spuitpistool (N) tot er geen water meer uit het spuitsuk/sproeier komt.**

21 **Koppel nadat het systeem drukloos is de drukslang (I) los van het spuitpistool (N) door op de ontgrendeling (O) te drukken.**

22 **Verwijder de drukslang van het apparaat.**

23 **Koppel als het systeem drukloos is, de aanzuigslang (H) los van het apparaat en de waterleiding.**

### 8.2 Opslag

Afbeeldingen 24 - 25

#### ⚠ LET OP

**Bij de omgang met het apparaat kunnen er gevaren optreden die u kunnen verwonden. Bewaar daarom het apparaat op een voor kinderen onbereik-bare plaats.**

- Ledig het volledige systeem en maak het drukloos.

- Reinig het apparaat om vuil en vreemde bestanddelen te verwijderen.

24 **Wikkel de drukslang onder het apparaat op en plaats het spuitpistool (N) op de pistoolhouder (T).**

25 **Bewaar het apparaat droog en beschermd tegen vorst. Opwikkelen en de lege aanzuigslang ophangen.**

## 8.2.1 Apparaat correct bewaren

Volg onvoorwaardelijk de "Veiligheidsaanwijzingen voor de omgang met het oplaadapparaat en de apparaat" op in hethoofdstuk "Belangrijke veiligheidsaanwijzingen".

### ATTENTIE

Onjuist gebruik van het apparaat kan materiële schade veroorzaken! Berg het apparaat niet op met ongeladen accu. De ontlading is weliswaar gering maar bij een langdurige opslag kan een lege accu stuk gaan. Volg daarom de volgende aanwijzingen voor langdurig niet-gebruik (bijv. in de wintermaanden):

- apparaat wegzetten met een laadstatus van ca. 40 - 60 %.
- apparaat op een droge, hooggelegen, gesloten, vorstvrije plaats wegzetten met een temperatuur tussen de 0°C en +45°C. Bij een opslagtemperatuur van +15°C is de ontlading en chemische veroudering het minst. Vermijd directe zonnestraling.
- Wordt de apparaat langer dan 6 maanden niet gebruikt, controleer dan de oplaadstatus met de oplaadindicator op het apparaat. Laad de accu eventueel op tot ong. 40 - 60 % van de capaciteit.

## 9 Reiniging

Afbeeldingen 26 - 27

### ATTENTIE

Onjuist gebruik van het apparaat kan materiële schade veroorzaken! Respecteer daarom de volgende veiligheidsaanwijzingen:

- 26 - 27 Reinig het aanzuigfilter (G) en het filter (R) achter de stekker-aansluiting voor de wateraansluiting wanneer ze vuil zijn.
- Het apparaat niet in water onderdompelen of met water besproeien of reinigen. Het apparaat moet tegen elke vorm van vocht worden beschermd.
- Reinig de buitenkant van het apparaat met een vochtige doek of zachte borstel. Gebruik geen agressieve of schurende reinigingsmiddelen.
- Let erop dat de ventilatieopeningen altijd vuilvrij zijn.
- Gebruik uitsluitend originele GLORIA-ervangingsonderdelen.
- Laat reparaties uitsluitend door GLORIA-servicepunten uitvoeren.

TM

## 10 Problemen met het apparaat

### 10.1 Storingen aan **MULTIJET 36V** en het oplaadapparaat verhelpen

Storingen treden meestal op als het apparaat niet correct behandeld of onderhouden. De volgende tabel staan de frequentstoptredende storingen en het verhelpen daarvan. Bij verdere storingen dient u de dichtstbijzijnde, door de fabrikant geautoriseerde servicedienst of de geautoriseerde vakhandel op te zoeken.

Storing	Oorzaak	Verhelpen
Het apparaat start niet	Het accuvermogen is te laag. De laadstatusindicator (B) knippert groen Het apparaat is oververhit, laadstatusindicator (B) knippert groen	Apparaat opladen Laat het apparaat afkoelen
Er wordt geen druk opgebouwd of de druk schommelt	De watertoevoer is onderbroken of het filter is verstopt Sproeikop of verlenging is verstopt De aanzuigslang op de stekker-aansluiting is ondicht, "trekt lucht aan" Filter aan de aanzuigslang niet volledig onder het wateroppervlak	Zorg voor een correcte watervoorziening Reinig het filter of de sproeikop. Verwijder vuil uit de verlenging. Vervang eventueel de stekker-aansluiting Dompel het slanguiteinde met filter volledig in het water

Storing	Oorzaak	Verhelpen
Het apparaat zuigt geen water uit open houders aan bij de eerste ingebruikneming of na langere opslag.	De pomp van het apparaat is helemaal droog	Sluit het apparaat eerst aan op de watervoorziening (zie hoofdstuk 7.2) en laat het apparaat gedurende ongeveer een minuut lopen Er kan vervolgens opnieuw met de watervoorziening in open houders worden gewerkt (zie hoofdstuk 7.3)
Statusindicator accu; 1 indicator knippert, daarna knipperen alle indicatoren	Laagspanningsuitschakeling	Sluit het apparaat aan op het oplaadapparaat
Het apparaat is ondicht	Druppels aan aansluitingen zijn normaal en wijzen niet op een defect	Controleer en bevestig aansluitingen en schroefverbindingen
Statusindicator accu; 4 indicatoren knipperen	Temperatuurbeveiliging	Laat het apparaat en de accu ca. 5 minuten afkoelen door ze niet te gebruiken
Water in het apparaat	Bij regen gebruikt In het water gevallen Beschadigde behuizing	Laat het appar. minstens 24 uur drogen  Neem contact op met de klantendienst
De laadstatusindicator (B) van de accu brandt constant groen. Het opladen is niet mogelijk	Er is geen verbinding tussen oplaadapparaat en <b>MULTIJET 36V</b>	Controleer of de laadstekker correct is aangesloten op de laadbus.
Acculaadindicator brandt niet	De netstekker van het oplaadapparaat is niet (juist) aangesloten Stopcontact, stroomkabel of oplaadapparaat is defect	Steek de stroomstekker (volledig) in het stopcontact Controleer de stroomspanning. Laat het apparaat eventueel door een erkend servicepunt voor elektronische apparaten van GLORIA nakijken

## 11 Accessoires/vervangingsonderdelen

- Art.-nr. 729127.0000 Aanzuigfilter
- Art.-nr. 729120.0000 Schuim-/meststofset / Opzetstuk voor verspreiding van reinigingsschuim en vloeibare meststoffen

- Art.-nr. 729122.0000 Borstelset / Opzetstuk voor reiniging en verzorging van verschillende oppervlakken
- Art.-nr. 729165.0000 Sproeiset / Opzetstuk voor verspreiding van plantenbeschermingsmiddelen
- Art.-Nr. 729164.0000 **MULTIJET 36V** Universele container

Overige accessoires vindt u op [www.gloriagarten.de](http://www.gloriagarten.de)



## 12 Milieubescherming



### 12.1 Afvalverwerking van het apparaat

- Dit symbool op het product, de gebruiksaanwijzing of de verpakking geeft aan dat het apparaat op het einde van de technische levensduur niet als normaal huishoudelijk huisvuil mag worden verwerkt.
- **Elektronische apparaten mogen niet als huishoudelijk vuil worden verwerkt!** In overeenstemming met de Europese Richtlijn 2012/19/EU inzake afgedankte elektrische en elektronische apparaten en de respectievelijke geharmoniseerde nationale wet moeten afgedankte elektronische apparaten gescheiden worden verzameld en voor milieuvriendelijke recycling worden ingeleverd. Recyclingalternatief voor retourzending: Levert de eigenaar van het elektronische apparaat het apparaat niet in bij de fabrikant, dan aanvaardt hij de plicht om te zorgen voor een adequate recycling van het apparaat. Het afgedankte apparaat kan men hiervoor inleveren bij inzamelpunten die beantwoorden aan de geldende afvalwetgeving. Het eerder genoemde is niet van toepassing op meegeleverde accessoires of hulpmiddelen die geen elektronische onderdelen hebben.

### 12.2 Milieuverantwoorde omgang met afvoerwater en sproeimiddel

- Bij reiniging van producten waarbij oliehoudend afvoerwater ontstaat zoals bij het wassen van voertuigen, vloeren en motoren mag de reiniging alleen op wasplaatsen met een olieafscheider worden uitgevoerd.
- Milieubelastende schuimmiddelen bij voorkeur aan het object verwerken (gericht doseren), onvermijdbare resten in geschikte opvangbakken tijdelijk opslaan en als speciaal afval inleveren. Alleen op vloeistofdichte werkoppervlakken reinigen. Volg de waterhuishoudswet (WHG - Wasserhaushaltsgesetz) bij waterverontreinigende vloeistoffen.

stoffen. Volg de verordening over de opslag van waterverontreinigende vloeistoffen (VLwF - Verordnung über das Lagern wassergefährdender Flüssigkeiten) bij de tussentijdse opslag van vloeistoffen. – Werkstoffenverordening – Technische Aanwijzing lucht (TA-Luft).

#### **i AANWIJZING!**

- Vraag aan uw gemeente waar u het apparaat voor recycling kunt inleveren.

### 12.3 Afvalverwerking van de accu



Als gebruiker bent u wettelijk verplicht om gebruikte batterijen en accu's in te leveren bij afvalverwerkingsbedrijven zoals gemeentelijke inzamelpunten.

#### **⚠ LET OP**

#### **VERWONDINGSGEVAAR DOOR DEFECTE, LEKKENDE ACCU!**

**De gebruikte accu's bevatten stoffen die in contact met de huid of bij het inademen letsel kunnen veroorzaken. Lekt de accu in het apparaat dan mag u deze uitsluitend met rubberen handschoenen uit het apparaat halen en dient u deze in een gesloten houder voor gescheiden afvalverwerking in te leveren.**

- In overeenstemming met Europese richtlijn 2013/56/EU moeten defecte accu's/batterijen voor gescheiden en milieuvriendelijke recycling bij een inzamelpunt worden ingeleverd.

Voor de afvalverwerking bestaan de volgende mogelijkheden:

- inleveren bij de specialist
- inleveren bij een inzamelingspunt met het GRS-teken
- gebruik van de speciale afvalcontainers van de gemeente

Voor meer informatie over de afvalverwerking kunt u terecht bij uw gemeente of gemeentebestuur.

---

## 12.4 Apparaat vervoeren

- Op de meegeleverde Li-Ion-accu's zijn de eisen voor het vervoer van gevaarlijke stoffen van toepassing. Het apparaat kan door de gebruiker zonder beperkingen over de openbare weg worden vervoerd. Bij de verzending door derden (bijv. luchtvervoer of expeditiebedrijf) moeten bijzondere eisen ten aanzien van verpakking en markering in acht genomen worden. Verzend de apparaat alleen, wanneer de behuizing onbeschadigd is. Neem ook eventuele overige nationale voorschriften in acht.

**Zorg ervoor dat u de informatie te observeren onder: [www.gloriagarten.de/returns](http://www.gloriagarten.de/returns)**

NL

## 12.5 Afvalverwerking van de verpakking

- Het verpakkingsmateriaal is op milieuvriendelijke wijze en afvalverwerkings-technisch perspectief te scheiden en daarom recyclebaar. Het opnieuw introduceren van de verpakking in de materiaalkringloop spaart grondstoffen en vermindert de afvalstroom.
- Laat niet meer gebruikt verpakkingsmateriaal volgens de plaatselijke voorschriften als afval verwerken.

## 13 Garantieverlening en garantie

GLORIA biedt u een garantie van 24 maanden onder de garantievoorwaarden ([www.gloriagarten.de](http://www.gloriagarten.de)). Uw wettelijke aanspraak op garantieverlening ten opzichte van uw verkoper wordt hierdoor niet aangetast.

Technische wijzigingen voorbehouden!

## INDICE

<b>1</b>	<b>Informazioni generali sulle presenti istruzioni per l'uso</b> .....	<b>67</b>
1.1	Simboli sull'apparecchio .....	68
1.2	Simboli nelle istruzioni per l'uso .....	68
1.3	Avvertenze .....	68
1.4	Utilizzo conforme .....	69
1.5	Uso scorretto ragionevolmente prevedibile .....	69
1.6	Rischi residui .....	69
1.7	Limitazione di responsabilità .....	69
<b>2</b>	<b>Per la Vostra sicurezza</b> .....	<b>69</b>
2.1	Indicazioni fondamentali per la sicurezza .....	69
2.2	Prescrizioni di sicurezza per l'uso del caricatore e dell'accumulatore .....	70
2.3	Indicazioni di sicurezza per il comando dell'apparecchio .....	71
<b>3</b>	<b>Prima di poter usare l'apparecchio</b> .....	<b>72</b>
3.1	Stato alla consegna .....	72
3.2	Elementi dell'apparecchio .....	73
<b>4</b>	<b>Dati tecnici</b> .....	<b>73</b>
<b>5</b>	<b>Disimballaggio</b> .....	<b>74</b>
<b>6</b>	<b>Prima di mettere in funzione l'apparecchio per la prima volta</b> .....	<b>74</b>
6.1	Processo di carica .....	74
<b>7</b>	<b>Messa in funzione</b> .....	<b>75</b>
7.1	Montaggio degli accessori .....	75
7.2	Alimentazione dalla condotta dell'acqua .....	75
7.3	Alimentazione di acqua da serbatoi aperti .....	75
7.4	Esercizio .....	75
7.4.1	Esercizio con "ugello 4 in 1" .....	76
7.4.2	Esercizio con doccia .....	76
7.4.3	Interruzioni del lavoro .....	76
7.4.4	Indicatore di stato dell'accumulatore .....	77
7.4.5	Durata dell'accumulatore .....	77
7.5	Utilizzo di fitofarmaci e detersivi (accessori) .....	77
<b>8</b>	<b>Messa fuori servizio e stoccaggio</b> .....	<b>77</b>
8.1	Messa fuori servizio .....	77
8.2	Stoccaggio .....	77
8.2.1	Corretta conservazione dell'apparecchio .....	78
<b>9</b>	<b>Pulizia</b> .....	<b>78</b>
<b>10</b>	<b>Problemi con l'apparecchio</b> .....	<b>78</b>
10.1	Eliminazione delle anomalie di funzionamento del <b>MULTIJET<sup>36V</sup></b> .....	78
<b>11</b>	<b>Accessori / Ricambi</b> .....	<b>80</b>
<b>12</b>	<b>Tutela dell'ambiente</b> .....	<b>80</b>
12.1	Smaltimento dell'apparecchio .....	80
12.2	Gestione ecologica dell'acqua di scarico e delle sostanze da spruzzare .....	80
12.3	Smaltimento dell'accumulatore .....	80
12.4	Trasporto dell'apparecchio .....	81
12.5	Smaltimento dell'imballaggio .....	81
<b>13</b>	<b>Garanzia</b> .....	<b>81</b>



### 1 Informazioni generali sulle presenti istruzioni per l'uso

Le presenti istruzioni per l'uso sono parte integrante dell'apparecchio GLORIA e devono essere sempre a portata di mano nei pressi dello stesso. Le istruzioni per l'uso forniscono importanti avvertenze e informazioni, necessarie per l'utilizzo dell'apparecchio in sicurezza! Qualsiasi persona preposta al comando, all'utilizzo e alla manutenzione dell'apparecchio, deve leggere per intero le istruzioni per l'uso. Conservare le istruzioni per l'uso e consegnarle a chi dovesse possedere l'apparecchio dopo di Voi! Tutte le avvertenze sono sempre riferite anche alla Vostra sicurezza personale!

## 1.1 Simboli sull'apparecchio



Non collegare l'apparecchio direttamente alla rete di distribuzione dell'acqua potabile! Utilizzare un disconnettore (vedere il capitolo 2.1)!



Non rivolgere il getto ad alta pressione verso persone, animali, apparecchiature elettriche attive o in direzione dell'apparecchio stesso.

## 1.2 Simboli nelle istruzioni per l'uso



Caricatore solo per interni! Proteggere da pioggia e umidità!



Leggere il manuale di istruzioni!



Indossare gli occhiali protettivi!



Mantenere una distanza di sicurezza!  
Pericolo per l'espulsione di oggetti!



NON smaltire i rifiuti di apparecchiature elettriche ed elettroniche con i normali rifiuti domestici.



Smaltimento nel rispetto dell'ambiente!



Materiali di imballaggio riciclabili!



Riciclabile / centro di ritiro GRS per batterie



Istruzioni per lo smaltimento dell'accumulatore



- L'accumulatore non deve essere riscaldato a temperature superiori a +45°C
- Proteggere l'accumulatore dall'irradiazione solare diretta
- Proteggere l'accumulatore dal fuoco
- Non gettare l'accumulatore tra i rifiuti domestici

## 1.3 Avvertenze

### PERICOLO

Un'avvertenza di questo livello di pericolo indica un potenziale pericolo di morte. In presenza di questa avvertenza, seguire le istruzioni per evitare il pericolo di morte o di lesioni gravissime.

### AVVERTENZA

Un'avvertenza di questo livello di pericolo indica una situazione pericolosa imminente. In presenza di questa avvertenza, seguire le istruzioni per evitare il pericolo di morte o di lesioni gravissime.

### CAUTELA

Un'avvertenza di questo livello di pericolo indica una situazione di pericolo potenziale che, se non evitata, può causare lesioni. In presenza di questa avvertenza, seguire le istruzioni per evitare il pericolo di lesioni.

### ATTENZIONE

Un'avvertenza di questo livello di pericolo indica un pericolo potenziale che, se non evitato, può causare danni materiali. In presenza di questa avvertenza, seguire le istruzioni per evitare danni materiali.

### AVVISO!

Un avviso indica ulteriori informazioni o figure, che servono per semplificare l'uso e la comprensione del l'apparecchio.

## 1.4 Utilizzo conforme

L'apparecchio GLORIA è adatto per l'uso privato all'esterno per la pulizia, ad es. di veicoli, macchine, superfici esterne, attrezzi, facciate, terrazze, ecc. con acqua, per l'applicazione di fitofarmaci (a tale riguardo prestare attenzione alle istruzioni per l'uso dell'apposito set (accessorio)) e per l'irrigazione.

Il rispetto delle istruzioni per l'uso allegate è un presupposto fondamentale per il funzionamento regolare dell'apparecchio. Le istruzioni per l'uso comprendono anche le istruzioni di comando, manutenzione ordinaria e manutenzione periodica.



### PERICOLO PER USO IMPROPRIO!

**In caso di uso improprio, l'apparecchio può essere fonte di pericoli. Per questo motivo, attenersi alle indicazioni di sicurezza di seguito riportate:**

- **Utilizzare l'apparecchio esclusivamente per l'uso previsto.**
- **Osservare tutte le indicazioni e le informazioni contenute nelle istruzioni per l'uso.**

## 1.5 Uso scorretto ragionevolmente prevedibile

L'apparecchio non è adatto per la pulizia di oggetti non resistenti all'umidità o che non resistono a una pressione dell'acqua di max. 50 bar ovvero per ambiti diversi da quelli specificati. Non rivolgere mai il getto d'acqua verso impianti/installazioni/apparecchi elettrici. L'apparecchio non deve essere utilizzato con tempo umido, pioggia, in acqua o sott'acqua. Eventuali modifiche arbitrarie all'apparecchio o un uso improprio dello stesso, sollevano il produttore da qualsiasi responsabilità per i possibili danni conseguenti.

## 1.6 Rischi residui

Questo apparecchio è stato costruito a regola d'arte, nel rispetto delle vigenti norme di sicurezza! Ciò nonostante, durante l'utilizzo dell'apparecchio:

- possono insorgere pericoli per la vita e l'integrità dell'operatore o di altre persone
- l'apparecchio può subire danni
- altri beni materiali possono subire danni

## 1.7 Limitazione di responsabilità

Facciamo espressamente presente che, in base alla legge sulla responsabilità per danno da prodotti, non rispondiamo per danni causati dal nostro apparecchio, qualora tali danni siano causati dalla mancata osservanza delle istruzioni per l'uso, da un uso improprio, da una riparazione eseguita non a regola d'arte o dalla sostituzione di pezzi con pezzi non originali e la riparazione non sia stata effettuata dal servizio assistenza o da un esperto autorizzato. Quanto sopra si intende valido anche per gli accessori.



# 2 Per la Vostra sicurezza

**Questo capitolo fornisce importanti avvertenze e indicazioni di sicurezza, che bisogna assolutamente rispettare nel maneggiare e utilizzare l'apparecchio.**

## 2.1 Indicazioni fondamentali per la sicurezza

**Per maneggiare e utilizzare in sicurezza l'apparecchio, osservare le seguenti indicazioni fondamentali per la sicurezza:**



- **Le riparazioni degli apparecchi per la casa e il giardino devono essere eseguite soltanto dai centri di assistenza. I ricambi devono essere ordinati presso il proprio rivenditore specializzato. Qualora non fossero disponibili in magazzino, il rivenditore li procurerà il più presto possibile.**

- Questo apparecchio è conforme alle regole tecniche riconosciute e alle norme di sicurezza in materia!
- L'apparecchio può essere utilizzato da bambini a partire dagli 16 anni di età e da persone con capacità fisiche, sensoriali o mentali limitate ovvero con scarsa esperienza e conoscenza delle relative funzioni se si trovano sotto la sorveglianza di qualcuno o hanno ricevuto le dovute istruzioni sull'uso sicuro dell'apparecchio e comprendono i pericoli ad esso connesso. L'apparecchio non deve essere utilizzato da bambini. Sorvegliare i bambini per assicurarsi che non giochino con l'apparecchio.
- Questo apparecchio non deve essere utilizzato da persone in condizioni di stanchezza, malattia o sotto l'influenza di alcol, droghe o medicinali.
- L'apparecchio non deve essere collegato direttamente alla rete di distribuzione dell'acqua potabile. Come previsto dalla legislazione vigente, utilizzare un disconnettore tipo BA a norma EN 12729.
- L'acqua che passa attraverso il disconnettore non può più essere usata come acqua potabile.
- Non lasciare incustodito l'apparecchio fintanto che è acceso.
- Proteggere l'apparecchio dall'esposizione prolungata ai raggi del sole e dal gelo.
- Per evitare danni e pericoli derivanti da un uso improprio, è necessario osservare le istruzioni per l'uso e conservarle con cura!
- Durante la pulizia, indossare appositi abiti da lavoro, occhiali protettivi, pantaloni lunghi ed eventualmente i guanti. Evitare di lavorare a piedi nudi o di indossare sandali leggeri.
- Durante l'utilizzo di pulitori ad alta pressione, possono crearsi aerosol. L'inspirazione di aerosol può comportare danni alla salute. Indipendentemente dall'ambiente da pulire, indossare un'adeguata maschera respiratoria di classe FFP 2 o simile per proteggersi dall'inspirazione di aerosol, quando non è possibile utilizzare ugelli completamente schermati.

- Nel momento in cui l'apparecchio viene consegnato ad altre persone, occorre fornire anche le istruzioni per l'uso!
- Per l'apparecchio, utilizzare soltanto pezzi di ricambio e accessori originali GLORIA. Non utilizzare mai pezzi di ricambio/accessori usurati, modificati o difettosi!

## 2.2 Prescrizioni di sicurezza per l'uso del caricatore e dell'accumulatore



### **PERICOLO**

#### **PERICOLO DI MORTE PER SCOSSA ELETTRICA!**

Pericolo di morte per contatto con cavi o componenti sotto tensione! Per questo motivo, attenersi alle indicazioni di sicurezza di seguito riportate:

- La tensione di rete deve corrispondere al valore (V~) indicato sulla targhetta del caricatore!
- Spina e giunto di una prolunga devono essere impermeabili e non devono essere collocati in acqua. Il giunto non deve essere appoggiato sul suolo. Utilizzate bobine per cavi in grado di garantire che le prese si trovino ad almeno 60 mm dal suolo. Tutte le parti conduttrici di corrente nella zona di lavoro devono essere protette dagli spruzzi d'acqua.
- La tensione dell'accumulatore deve essere compatibile con la tensione di carica del caricatore.
- Bambini e persone con ridotte capacità fisiche, sensoriali o mentali o con scarsa esperienza e conoscenza non devono utilizzare né il caricatore né l'accumulatore.
- In caso di danni al cavo di alimentazione del caricatore, è necessario sostituire l'unità di carica completa!
- Collegare l'unità di carica solo ad una fonte di corrente alternata.

## **⚠ PERICOLO**

**PERICOLO DI LESIONI PER FOLGORAZIONE E PERICOLO D'INCENDIO E DEFLAGRAZIONE!** Per evitare situazioni di pericolo letale:

- per poter utilizzare l'apparecchio, bisogna che caricatore, spina di ricarica e spina elettrica siano in perfetto stato.
- non toccare mai i contatti.
- non coprire la presa d'aria del caricatore. Il caricatore potrebbe infatti surriscaldarsi e non funzionare a dovere.
- Il caricatore e il **MULTIJET<sup>36V</sup>** devono essere protetti da calore e umidità.
- Il caricatore e il **MULTIJET<sup>36V</sup>** non vanno mai immersi in un liquido.
- Il caricatore va utilizzato esclusivamente per caricare il **MULTIJET<sup>36V</sup>**.
- Caricatore ed **MULTIJET<sup>36V</sup>** devono restare sigillati.
- Il caricatore non deve essere utilizzato su una base infiammabile.
- Durante il processo di carica nelle vicinanze non ci devono essere materiali facilmente infiammabili.
- Il **MULTIJET<sup>36V</sup>** deve essere protetto da calore, irradiazione solare diretta e fuoco. Conservare il **MULTIJET<sup>36V</sup>** solo a temperature comprese tra 0 °C e +45 °C. Non appoggiare il **MULTIJET<sup>36V</sup>** su un riscaldamento.
- I contatti non vanno mai cortocircuitati.
- L'apparecchio dovrebbe funzionare tramite interruttore differenziale (RCD) con una sensibilità non superiore ai 30 mA. Rivolgersi all'elettricista di fiducia!

## **⚠ CAUTELA**

**PERICOLO DI LESIONI A CAUSA DI LIQUIDI O VAPORI CORROSIVI!** Non sottoporre il **MULTIJET<sup>36V</sup>** a sollecitazioni estreme come calore e urti. Persiste un imminente pericolo di lesione dovuto ad una fuoriuscita di soluzione elettrolitica ovvero vapori corrosivi! Se la pelle e/o gli occhi entrano in contatto

con gli acidi dell'accumulatore, lavare a fondo il punto di contatto con acqua e consultare un medico. In caso di irritazione delle vie respiratorie, della pelle o degli occhi, ventilare bene l'ambiente con aria fresca e consultare un medico.

## **2.3 Indicazioni di sicurezza per il comando dell'apparecchio**



### **ATTENZIONE**

**Pericolo di danni per un uso improprio dell'apparecchio!** Per questo motivo, attenersi alle indicazioni di sicurezza di seguito riportate:

- Non utilizzare l'apparecchio con le mani bagnate.
- Non immergere l'apparecchio nell'acqua, non spruzzarlo e non lavarlo con acqua. Proteggere l'apparecchio dall'umidità.
- Non mettere in funzione l'apparecchio a secco per più di 2 minuti.
- Non azionare MAI l'apparecchio ad una temperatura inferiore a 0° C.

### **PROTEZIONE TERMICA!**

- Il **MULTIJET<sup>36V</sup>** è dotato di una protezione termica. Se l'apparecchio viene utilizzato per un periodo prolungato o continuamente nel campo di carico massimo o ad elevate temperature ambientali, non è da escludere un surriscaldamento delle batterie. In questo caso l'apparecchio si spegne automaticamente (tutti e 4 gli indicatori lampeggiano, vedere anche il capitolo 7.4.4). Prima della riaccensione, lasciare raffreddare l'apparecchio.

### **DISINSERIMENTO PER BASSA TENSIONE!**

- Il **MULTIJET<sup>36V</sup>** è dotato di un dispositivo di disinserimento per bassa tensione dell'accumulatore. Questa funzione spegne automaticamente l'apparecchio, quando la tensione cala al di sotto di un valore predeterminato (La spia 1 lampeggia, poi tutti e 4 i display lampeggiano, vedere anche il capitolo 7.4.4). In questo caso occorre caricare ulteriormente l'apparecchio.

11

Attenersi alle seguenti disposizioni di sicurezza per evitare lesioni e danni dovuti a un utilizzo del prodotto non corretto e incerto. Un uso improprio potrebbe causare LESIONI.

#### AVVERTENZA

##### PERICOLO DI LESIONI DURANTE L'USO!

- Utilizzare l'apparecchio secondo l'uso previsto!
- Controllate apparecchio e accessori, come ad es. flessibile per alta pressione, pistola ad alta pressione e dispositivi di sicurezza, prima di ogni utilizzo, per accertarvi che siano sicuri e in perfette condizioni. In caso di danni, non utilizzate l'apparecchio. Sostituite immediatamente i componenti danneggiati, utilizzando flessibili per alta pressione, rubinetti e giunti consigliati dal fabbricante.
- Non orientate il getto ad alta pressione verso persone, animali, equipaggiamento elettrico attivo o sull'apparecchio stesso.
- Non orientate il getto su voi stessi, ad es. per pulire indumenti o calzature.
- Non utilizzate l'apparecchio se nella zona vi sono persone sprovviste degli idonei indumenti protettivi.
- Non pulire oggetti contenenti sostanze nocive per la salute.
- Non aspirare mai solventi, liquidi contenenti solventi o acidi non diluiti. Vi rientrano ad es. benzina, diluente per vernici o olio da riscaldamento. La nebulizzazione è altamente infiammabile, esplosiva e tossica.
- Non escludere mai i dispositivi di sicurezza.
- Prima di procedere con la pulizia, ispezionare la superficie per evitare danni all'apparecchio o agli eventuali esseri viventi/oggetti. Rimuovere sassi, pezzi di legno, fili metallici o altri corpi estranei. Gli oggetti colpiti dal getto d'acqua potrebbero essere scaraventati in modo incontrollato. Fare in modo che nell'area pericolosa non ci siano altre persone. Per prevenire il rischio di lesioni, garantire la massima sicurezza nell'area di lavoro.
- Utilizzate solo i detergenti forniti o consigliati dal fabbricante. L'utilizzo di altri detergenti o agenti chimici può influire negativamente sulla sicurezza dell'apparecchio.

- In caso di lunghe pause e dopo l'utilizzo, spegnere l'interruttore principale (A) e staccare la spina.

#### CAUTELA

##### PERICOLO DI LESIONI PER L'ESPULSIONE DI OGGETTI!

- Non accendere o utilizzare l'apparecchio in presenza di terzi nell'area di pericolo.
- Avviare o utilizzare l'apparecchio come descritto nelle istruzioni per l'uso.
- Non fissare né cortocircuitare l'interruttore ON/OFF (A).
- Effettuare la pulizia solo alla luce del sole o in presenza di una sufficiente illuminazione artificiale.
- Non utilizzare l'apparecchio se piove o in ambiente umido e bagnato.
- Non pulire in presenza di persone, in particolare bambini o animali!
- Durante i lavori mantenere sempre una posizione stabile.

## 3 Prima di poter usare l'apparecchio

Questo capitolo fornisce informazioni sullo stato alla consegna.

### 3.1 Stato alla consegna

La dotazione standard dell'apparecchio alla consegna comprende:

- Apparecchio  **MULTIJET** 36V
- Caricatore
- Pistola a spruzzo
- Tubo spruzzatore
- Supporto per pistola
- "Ugello 4 in 1"
- Doccia
- Filtro di aspirazione
- Flessibile pressione
- Giunto per l'attacco dell'acqua
- Guarnizione del filtro
- Flessibile di aspirazione da 5 metri, inclusi 2 giunti
- 1 x manuale d'uso e informazioni sul prodotto

Gli eventuali accessori sono acclusi imballati singolarmente.



### 3.2 Elementi dell'apparecchio

<b>A</b>	Interruttore ON/OFF sull'apparecchio	<b>I</b>	Flessibile pressione
<b>B</b>	Indicatore dello stato di carica	<b>J</b>	Doccia
<b>C</b>	Selettore modalità con indicatore (spray, eco, clean)	<b>K</b>	Bloccaggio leva di azionamento
<b>D</b>	Dado girevole per il fissaggio del tubo spruzzatore	<b>L</b>	Leva di azionamento sulla pistola per il getto di nebulizzazione
<b>E</b>	Tubo spruzzatore	<b>M</b>	Tasto PowerControl
<b>F</b>	"Ugello 4 in 1" (ugello a getto puntiforme/2 x a getto piatto, turbofresa)	<b>N</b>	Pistola a spruzzo
<b>G</b>	Filtro di aspirazione da serbatoi aperti	<b>O</b>	Sbloccaggio flessibile pressione
<b>H</b>	Flessibile di aspirazione (3/8"; 5,0 m) con giunto di raccordo	<b>P</b>	Supporto per set erogatore schiuma
		<b>Q</b>	Collegamento dell'acqua per tubo di aspirazione
		<b>R</b>	Guarnizione del filtro
		<b>S</b>	Giunto per l'attacco dell'acqua
		<b>T</b>	Supporto per pistola
		<b>U</b>	Caricatore
		<b>V</b>	Attacco per flessibile pressione

## 4 Dati tecnici

### **MULTIJET 36V**

Set – Numeri articolo:

000320.0000

Accumulatore (interno, non sostituibile)

Tipo:

ioni di litio

Tensione nominale:

36,0 V

Capacità nominale:

4,0 Ah

Unità di carica (GLORIA DC 42 V / 2,1 A)

Tensione d'ingresso:

220-240 V~ / 50/60 Hz

Tensione d'uscita:

42 V / DC / 2100 mA

Potenza:

90 W

Tempo di carica accumulatore:

120 Min.

Campo temperatura di carica ammissibile:

0 – + 45 °C

Classe di protezione:

II

### **MULTIJET 36V**

Pressione:

0,5 MPa (5,0 bar) / 2,5 MPa (25 bar) / 4,6 MPa (46 bar)

Attacco dell'acqua:

Flessibile dell'acqua/giunto da 3/8"

Temperatura di mandata max.:

30 °C

Pressione di mandata max.:

$P_{in} = 0,5 \text{ MPa (5,0 bar)}$

\* $P_{in \text{ max}} = 1,0 \text{ MPa (10 bar)}$

\*Utilizzare un riduttore di pressione

Altezza di aspirazione max.:

2,0 m, durata dell'aspirazione se si utilizza un flessibile da 1/2": ca. 22 sec.

Altezza di aspirazione max.:

2,0 m, durata dell'aspirazione se si utilizza un flessibile da 3/8": ca. 11,0 sec.

Lunghezza max. flessibile di aspirazione:

5,0 m

Peso dell'apparecchio con lancia, flessibile di aspirazione, caricatore e "ugello 4 in 1":

5,0 kg

Tempo di funzionamento a piena carica

- Modalità "clean + getto piatto / getto puntiforme /

Turbofresa:

ca. 18 Min.

Vibrazioni trasmesse al sistema

mano-braccio:

Livello di pressione acustica  $L_{pA}$ :

$< 0,478 \text{ m/s}^2 (+/- 0,545 \text{ m/s}^2)$

72,0 dB; k = 3,0 dB(A)

Livello di potenza sonora  $L_{WA}$ :

85 dB(A)



## 5 Disimballaggio

Figure 1 - 2

- L'apparecchio viene fornito parzialmente montato. I componenti in dotazione devono essere montati a seconda dell'utilizzo previsto.

## 6 Prima di mettere in funzione l'apparecchio per la prima volta

### AVVERTENZA

**PRIMA DELLA MESSA IN FUNZIONE, OSSERVARE IL CAPITOLO 2 "PER LA VOSTRA SICUREZZA"**

Per questo motivo, attenersi alle indicazioni di sicurezza di seguito riportate:

- La tensione di rete deve corrispondere al valore (V~) indicato sulla targhetta dell'unità di carica.
- Utilizzare esclusivamente il caricatore in dotazione.

**Il caricatore deve essere utilizzato soltanto in ambienti asciutti.**

### AVVISO!

- L'accumulatore integrato nel **MULTIJET 36V** è parzialmente carico. Caricare completamente l'accumulatore prima della prima messa in funzione. Accertarsi che il processo di carica avvenga a temperatura ambiente. Solo così si garantisce una lunga durata dell'accumulatore.
- Durante il processo di carica, può verificarsi il riscaldamento di caricatore ed **MULTIJET 36V**. Questo fenomeno è normale e non è indice di difetto.
- Il **MULTIJET 36V** a litio-ioni può essere ricaricato in qualsiasi momento, indipendentemente dal livello di carica. L'interruzione anticipata del processo di ricarica non danneggia l'accumulatore. Una protezione nell'apparecchio **MULTIJET 18V** impedisce che l'accumulatore si scarichi completamente.
- L'accumulatore è dotato di monitoraggio della temperatura che consente la carica solo in un intervallo di temperatura com-

preso tra 0 °C e 45 °C. In questo modo la durata dell'accumulatore si allunga.

- Evitare di riaccendere l'apparecchio dopo lo spegnimento automatico. L'accumulatore potrebbe danneggiarsi. Attenersi alle avvertenze per lo smaltimento dell'accumulatore.

## 6.1 Processo di carica



Figure 3 - 4

### ATTENZIONE

**Pericolo di danni per un uso improprio dell'apparecchio! Per questo motivo, attenersi alle indicazioni di sicurezza di seguito riportate:**

- **Non spegnere né azionare l'apparecchio durante la procedura di carica!**
- 3 La procedura di carica inizia inserendo la spina di alimentazione del caricatore (U) nella presa e inserendo poi la spina di carica nella presa sul **MULTIJET 36V**.

Grazie all'intelligente procedimento di ricarica lo stato di ricarica della batteria viene riconosciuto automaticamente e, in base alla temperatura della batteria e della tensione, viene selezionata la corrente di carica ottimale. Questo conserva la batteria.

### Stati di visualizzazione

La luce fissa verde segnala che il caricatore (U) è collegato alla corrente.

La luce fissa rossa segnala che la spina del caricatore sul **MULTIJET 36V** è inserita e sta caricando.

La procedura di ricarica viene segnalata tramite il lampeggiamento dell'indicatore di carica della batteria (B). Se le 4 spie dell'indicatore di carica (B) sull'apparecchio sono sempre accese significa che l'accumulatore nell'apparecchio è carico al 99,9% (vedere anche il capitolo 7.4.4).



### AVVISO!

Da un punto di vista tecnico, l'apparecchio è completamente carico quando si

trova al 99,9%; non è infatti necessaria una carica al 100%! Questa può essere comunque raggiunta dopo un lungo periodo di carica ulteriore. Solo con una carica al 100%, l'indicatore del caricatore (U) passa dal rosso al verde.

- 4 Dopo la carica, togliere per prima la spina del caricatore dalla presa. Successivamente togliere la spina del caricatore dalla presa del **MULTIJET 36V**.

## 7 Messa in funzione

Figure 5 - 19

### AVVERTENZA

**PRIMA DELLA MESSA IN FUNZIONE, FARE RIFERIMENTO AL CAPITOLO 2 "PER LA VOSTRA SICUREZZA".**

### 7.1 Montaggio degli accessori

- 5 - 6 Applicare il flessibile pressione (I), come illustrato, all'attacco (V) sul **MULTIJET 36V**. Successivamente applicare il flessibile pressione (I) al giunto sulla pistola a spruzzo. Tutti i collegamenti devono innestarsi con un clic.
- 7 A questo punto montare il tubo spruzzatore (E) sulla pistola a spruzzo (N), come illustrato. Stringere il collegamento a mano con il dado girevole (D).
- 8 Montare quindi "l'ugello 4 in 1" (F) sul tubo spruzzatore (E), come illustrato.
- 9 Montare il supporto per pistola (T), come illustrato, sull'apparecchio.
- 10 Inserire la guarnizione del filtro (R) e avvitare il giunto per l'attacco dell'acqua (S), come illustrato, sull'attacco dell'acqua posto sull'apparecchio (Q).
  - Assicurarsi che la superficie da pulire sia priva di oggetti, come ad es. pietre, viti, ecc., che potrebbero essere scaraventate.

### 7.2 Alimentazione dalla conduttura dell'acqua

Collegare l'apparecchio all'alimentazione dell'acqua come descritto nel capitolo 4 "Dati tecnici". Nel fare questo attenersi alle norme di sicurezza fondamentali riportate nel capitolo 2.1.

- 11 Collegare il flessibile di aspirazione (H) in dotazione al giunto sull'apparecchio. A questo punto collegare il flessibile di aspirazione (H) all'alimentazione di acqua e aprire completamente il rubinetto dell'acqua.

### ATTENZIONE

**Pericolo di danni per un uso improprio dell'apparecchio! Per questo motivo, attenersi alle indicazioni di sicurezza di seguito riportate:** Se la pressione della conduttura dell'acqua supera i 0,5 MPa (5 bar), utilizzare un riduttore di pressione.

### 7.3 Alimentazione di acqua da serbatoi aperti

Al posto del collegamento alla conduttura dell'acqua, è possibile alimentare l'apparecchio anche con acqua da serbatoi aperti, come botti di acqua piovana, secchi, laghetti, ecc. Fare riferimento al capitolo 4 "Dati tecnici" per l'altezza di aspirazione max.

Con l'aumentare dell'altezza di aspirazione, aumenta anche la durata dell'aspirazione.

- Applicare il flessibile di aspirazione in dotazione al giunto sull'apparecchio.
- 12 Montare sull'altra estremità del flessibile di aspirazione il filtro di aspirazione (G) al giunto e agganciare il flessibile, ad es. a una botte di acqua piovana.

### ATTENZIONE

Danni all'apparecchio in caso di funzionamento a secco! Possibili danni all'apparecchio se non viene generata pressione nel giro di max. 2 min. Spegnerne subito l'apparecchio e seguire le avvertenze riportate nel capitolo 10 "Problemi con l'apparecchio".

### 7.4 Esercizio

#### CAUTELA

- 13 Accendere il **MULTIJET 36V** con l'interruttore ON/OFF (A) posto sull'apparecchio e impostare sul selettore (C) la pressione di nebulizzazione ottimale per il tipo di applicazione.

☞

 = 0,5 MPa (5,0 bar)

 = 2,5 MPa (25 bar)

 = 4,6 MPa (46 bar)

**14** Impostare sull'ugello 4 in 1" (F) il getto ottimale in funzione del tipo di applicazione.

 = getto piatto 15°

 = getto piatto 60°

 = turbofresa

 = getto puntiforme

Consigliamo, ad es. le seguenti impostazioni:



 = set fitofarmaci (accessorio, non in dotazione)



### **i AVVISO!**

Se si utilizza la lancia per fitofarmaci (parte integrante del set per la protezione delle piante), nella modalità "spray" potrebbe non essere aspirata una quantità di liquido sufficiente. In questo caso impostare temporaneamente l'apparecchio su "eco", fino al riempimento del flessibile di aspirazione (H). Non appena viene garantito un flusso di liquido adeguato, riportare l'apparecchio alla modalità "spray".

#### 7.4.1 Esercizio con "ugello 4 in 1"

Combinare la pressione impostata con l'ugello 4 in 1". Consigliamo, ad es. le seguenti impostazioni:

 +  = pulizia di superfici con un grado di

 +  = pulizia di superfici molto sporche

+  = Pulizia puntale in caso di sporco ostinato

### **i AVVISO!**

Garantire una postazione sicura per evitare forze repulsive (più o meno frequenti in base alla modalità selezionata). Tenere sempre l'apparecchio con entrambe le mani.

### **ATTENZIONE**

Danni materiali dovuti all'alta pressione! Una pressione dell'acqua troppo elevata può danneggiare le superfici. Mantenere una distanza minima di 30 cm tra il getto e le superfici verniciate. Non usare la turbofresa per pulire superfici sensibili (ad es. legno, pneumatici, superfici verniciate, ecc.).

**15** Attivare il getto di nebulizzazione con la leva di azionamento (L) nell'impugnatura della pistola a spruzzo (N) e iniziare con la pulizia.

### **16 i AVVISO!**



Per operare con maggiore facilità e senza troppa fatica, premere il tasto PowerControl (M). Questo contribuisce a ridurre sensibilmente la resistenza sulla leva di azionamento (L)!

#### 7.4.2 Esercizio con doccia

**17 - 18** Per annaffiare piante e giardini montare il doccia (J) e iniziare con l'irrigazione.

 = Doccia

Combinare la pressione impostata con il doccia (J). Consigliamo, ad es. le seguenti impostazioni

 +  = Irrigazione di piante

#### 7.4.3 Interruzioni del lavoro

**19** In caso di interruzioni del lavoro, rilasciare la leva di azionamento (L) sulla pistola a spruzzo (N) e bloccare la leva di azionamento (L).

La pompa nel **MULTIJET 36V** non è più in funzione, ma l'apparecchio rimane comunque pronto all'uso. In caso di interruzione superiore a 5 minuti, il MULTIJET 36V passa alla modalità di stand-by (indicatori di stato verdi lampeggianti).

- Per riaccendere il **MULTIJET 36V**, è necessario sbloccare la leva di azionamento (L) sulla pistola a spruzzo (N) e premerla di nuovo. L'apparecchio ripartirà nella modalità selezionata per ultima.
- In caso di interruzione superiore a 30 minuti, l'apparecchio si spegne. Per riavviare l'apparecchio, è necessario premere l'interruttore ON/OFF (A). L'apparecchio si avvia quindi nella modalità "spray".

### 7.4.4 Indicatore di stato dell'accumulatore

L'apparecchio è dotato di indicatore (B) che ne mostra lo stato di carica. Gli indicatori si accendono solo se l'apparecchio è acceso.

#### Potenza dell'accumulatore:



Riserva ≤ 30% ≤ 60% 100%

#### Protezione termica



#### Disinserimento per bassa tensione:



#### **i** AVVISIO!

Poco prima che il disinserimento per bassa tensione disattivi l'apparecchio, l'indicatore (B) lampeggia di verde. Se il disinserimento per bassa tensione spegne l'apparecchio, tutti e quattro gli indicatori (B) lampeggiano di verde.

### 7.4.5 Durata dell'accumulatore

La durata dell'accumulatore dipende fondamentalmente dal carico dell'apparecchio. Eseguire gli interventi di pulizia nella modalità "clean" riduce la durata dell'accumulatore. Un altro fattore che potrebbe influire sulla durata dell'accumulatore è l'accensione o lo spegnimento frequenti durante la pulizia. Per la corretta gestione dell'accumulatore e dell'apparecchio, attenersi alle avvertenze.

### 7.5 Utilizzo di fitofarmaci e detergenti (accessori)

GLORIA propone una serie di accessori per **MULTIJET 36V** specificamente pensa-

ti per fitofarmaci o per una cura più intensa. Per maggiori indicazioni al riguardo, fare riferimento al capitolo 11 "Accessori / Ricambi".

## 8 Messa fuori servizio e stoccaggio

Figure 20 - 23

### 8.1 Messa fuori servizio

#### **⚠** CAUTELA

**PERICOLO DI LESIONI DOVUTO ALLA PRESSIONE RESIDUA NEL FLESSIBILE! Staccare il flessibile ad alta pressione dalla pistola a spruzzo o dall'apparecchio solo quando nel sistema non c'è più pressione.**

**20** Mettere il **MULTIJET 36V** fuori servizio premendo l'interruttore ON/OFF sull'apparecchio (A). Dopo avere spento il **MULTIJET 36V** c'è ancora pressione nel flessibile pressione. Per depressurizzare il sistema, chiudere il rubinetto dell'acqua della condotta dell'acqua e azionare la leva di azionamento (L) sulla pistola a spruzzo (N) fino a quando dall'ugello/doccia non esce più acqua.

**21** Una volta depressurizzato il sistema, staccare il flessibile pressione (I) dalla pistola a spruzzo (N) premendo lo sbloccaggio (O) e sfilando il flessibile pressione.

**22** Staccare il flessibile pressione dall'apparecchio.

**23** Una volta depressurizzato il sistema, staccare il flessibile di aspirazione (H) dall'apparecchio e dalla condotta dell'acqua.

### 8.2 Stoccaggio

Figure 24 - 25

#### **⚠** CAUTELA

**Nel maneggiare l'apparecchio possono insorgere dei pericoli che causano eventualmente lesioni. Conservare l'apparecchio lontano dalla portata dei bambini.**

- Svuotare l'intero sistema e depressurizzarlo.
- Togliere sporco e corpi estranei dall'apparecchio.

- 24 Avvolgere il tubo della pressione sotto il dispositivo e posizionare la pistola a spruzzo (N) sul supporto della pistola (T).
- 25 Conservare l'apparecchio, asciutto e al riparo dal gelo. Avvolgere e riagganciare il tubo di aspirazione vuoto.

## 8.2.1 Corretta conservazione dell'apparecchio

Rispettare tassativamente anche le "Prescrizioni di sicurezza per l'uso del caricatore" al capitolo "Prescrizioni di sicurezza importanti".

### ATTENZIONE

**Pericolo di danni per un uso improprio dell'apparecchio! L'accumulatore nell'apparecchio non dovrebbe essere conservato scarico. L'autoscarica, sebbene ridotta, può danneggiare irrimediabilmente l'accumulatore se questo viene conservato a lungo vuoto. Per questo rispettare le seguenti istruzioni per i casi di inattività prolungata (ad es. nei mesi invernali):**

- Conservare l'apparecchio con un livello di carica di circa il 40-60%.
- Conservare l'apparecchio in un luogo asciutto, sopra il livello suolo, chiuso, protetto dal gelo, a temperature comprese tra 0°C e +45°C. Alla temperatura di stoccaggio di +15°C l'autoscarica e l'invecchiamento chimico sono ridotti al minimo. Evitare l'irradiazione solare diretta.

- Qualora l'apparecchio non venisse più utilizzato per un periodo di oltre 6 mesi, verificare la condizione di carica dell'unità di carica con l'ausilio della spia di stato. Ricaricare eventualmente l'accumulatore a ca. il 40 - 60 % di capacità.

## 9 Pulizia

Figure 26 - 27

### ATTENZIONE

**Pericolo di danni per un uso improprio dell'apparecchio! Per questo motivo, attenersi alle indicazioni di sicurezza di seguito riportate:**

- 26 - 27 **Pulire il filtro di aspirazione (G) e il filtro (R) dietro al connettore per il collegamento dell'acqua se sporchi.**
  - **Non immergere l'apparecchio nell'acqua o spruzzarlo o lavarlo con acqua. L'apparecchio deve essere protetto dal bagnato.**
  - Pulire l'apparecchio dall'esterno con un panno umido o una spazzola morbida. Non utilizzare detergenti aggressivi o abrasivi.
  - Assicurarsi che le feritoie di ventilazione siano ben pulite.
  - In caso di riparazioni utilizzare soltanto pezzi di ricambio originali GLORIA.
  - Fare eseguire le riparazioni soltanto dai centri di assi.

## 10 Problemi con l'apparecchio

### 10.1 Eliminazione delle anomalie di funzionamento del **MULTIJET** 36V

Normalmente i guasti si verificano soltanto se l'apparecchio non è stato maneggiato, pulito e mantenuto correttamente. La seguente tabella descrive i guasti più frequenti e la loro eliminazione. In caso di guasti non descritti, consultare il servizio assistenza o un rivenditore autorizzato.

Anomalia	Causa	Eliminazione
L'apparecchio non parte	Potenza dell'accumulatore troppo bassa. L'indicatore di stato accumulatore (B) lampeggia di verde Apparecchio surriscaldato, l'indicatore di stato accumulatore (B) lampeggia di verde	Caricare l'apparecchio  Far raffreddare l'apparecchio

Anomalia	Causa	Eliminazione
Non si genera pressione oppure la pressione è altalenante	Adduzione dell'acqua interrotta o filtro ostruito Ugello o prolunga ostruiti  Flessibile di aspirazione sul connettore non ermetico, "esce aria"  Filtro sul flessibile di aspirazione non completamente sotto la superficie dell'acqua	Garantire un'alimentazione dell'acqua adeguata Pulire filtro o ugello. Eliminare le impurità dalla prolunga. Eventualmente sostituire il connettore  Immergere completamente in acqua l'estremità del flessibile con il filtro
Alla prima messa in funzione o dopo una rimessa in funzione dopo una lunga pausa, l'apparecchio non aspira da contenitori aperti	Asciugare completamente la pompa nell'apparecchio	Collegare l'apparecchio all'approvvigionamento idrico (vedere il capitolo 7.2) e lasciarlo in funzione per circa un minuto  Dopo di che è possibile lavorare con l'approvvigionamento idrico da contenitori aperti (vedere il capitolo 7.3)
Indicatore di stato accumulatore; La spia 1 lampeggia, dopo di che lampeggiano tutti e 4 gli indicatori	Disinserimento per bassa tensione	Collegare l'apparecchio al caricatore
Apparecchio non ermetico	Le perdite all'altezza dei raccordi sono di natura costruttiva e non rappresentano un difetto	Controllare ed eventualmente stringere i raccordi e gli eventuali collegamenti a vite
Indicatore di stato accumulatore; 4 indicatori lampeggiano	Protezione termica	Far raffreddare apparecchio e accumulatore per circa 5 min. senza utilizzarli
Acqua nell'apparecchio	Utilizzato con la pioggia Caduto in acqua Alloggiamento danneggiato	Lasciare asciugare l'apparecchio per almeno 24 ore Contattare il servizio clienti
L'indicatore di stato accumulatore ( <b>B</b> ) sempre acceso di verde, nessuna procedura di carica possibile	Nessun collegamento tra il caricatore e l'apparecchio 	Controllare che la spina del caricatore sia correttamente inserita nella presa
L'indicatore di carica dell'accumulatore non si accende	Presa di rete del caricatore non (correttamente) inserita Presa, cavo di rete o caricatore difettosi	Inserire (completamente) la spina di rete nella presa  Controllare la tensione di rete, eventualmente far controllare il caricatore da un servizio clienti autorizzato per apparecchiature elettriche GLORIA



## 11 Accessori / Ricambi

- N. art. 729127.0000 Filtro di aspirazione;
- N. art. 729120.0000 Set erogatore schiuma / concime / inserto per l'applicazione di detergente in schiuma e concimi liquidi
- N. art. 729122.0000 Set spazzole / inserto per la cura e la pulizia di diverse superfici
- N. art. 729165.0000 Spruzzatore / inserto per l'applicazione di fitofarmaci
- N. art. 729164.0000  
  
Contenitore universale

Per maggiori accessori, fare riferimento a [www.gloriagarten.de](http://www.gloriagarten.de)



## 12 Tutela dell'ambiente



### 12.1 Smaltimento dell'apparecchio

- Questo simbolo sul prodotto, sulle istruzioni per l'uso o sull'imballaggio indicano che il prodotto alla fine del ciclo di vita non può essere smaltito con i normali rifiuti domestici.
- **Non gettare gli utensili elettrici nei rifiuti domestici!** Secondo la direttiva 2012/19/CE sui rifiuti di apparecchiature elettriche ed elettroniche e l'applicazione nel diritto nazionale, gli elettrodomestici usati devono venire raccolti separatamente e avviati al recupero. Alternativa di riciclaggio alla richiesta di restituzione: Il proprietario dell'apparecchio elettrico è tenuto in alternativa, invece della restituzione, a collaborare in modo che lo smaltimento venga eseguito correttamente in caso ceda l'apparecchio. L'apparecchio vecchio può anche venire consegnato a un centro di raccolta che provvede poi allo smaltimento secondo le norme nazionali sul riciclaggio e sui rifiuti. Non ne sono interessati gli accessori e i mezzi ausiliari senza elementi elettrici forniti insieme ai vecchi apparecchi.

### 12.2 Gestione ecologica dell'acqua di scarico e delle sostanze da spruzzare

- Le operazioni di pulizia che comportano la formazione di acqua di scarico contenente olio, ad es. lavaggio di veicoli, sottoscocche, motori, possono essere eseguite solo in postazioni di lavaggio provviste di separatore di olio.
- Confinare l'uso di schiume inquinanti all'oggetto (dosare adeguatamente); raccogliere gli inevitabili residui in appositi contenitori e smaltirli come rifiuti speciali. Pulire solo superfici di lavoro impermeabili ai liquidi. Attenersi alla legge tedesca WHG sul regime delle acque. Attenersi alla disposizione sullo stoccaggio temporaneo di liquidi inquinanti (VLwF). – Norma sui materiali di lavoro – Regolamentazione tedesca TA-Luft sull'inquinamento atmosferico.

#### AVVISIO!

- Rivolgersi alla propria amministrazione comunale per chiedere qual è il centro di smaltimento competente.

### 12.3 Smaltimento dell'accumulatore



La legge impone all'utente, ovvero all'azienda di smaltimento, ad es. i centri di raccolta comunali, di smaltire le batterie e gli accumulatori usati come rifiuti speciali.

#### CAUTELA

#### PERICOLO DI LESIONI PER ACCUMULATORI GUASTI O CON PERDITE!

**L'accumulatore utilizzato contiene sostanze che possono causare lesioni se vengono a contatto con la pelle o inalate. Se nel proprio apparecchio si trova un accumulatore che perde, rimuoverlo dall'apparecchio solo utilizzando i guanti in gomma, trasportarlo in un recipiente chiuso e provvedere allo smaltimento secondo le norme.**

- Conformemente alla direttiva europea 2013/56/EU gli accumulatori/batterie devono essere raccolti separatamente e quindi smaltiti presso un centro di riciclaggio autorizzato secondo le norme per la protezione ambientale.



- 
- Lo smaltimento può essere effettuato:
- tramite il negozio specializzato
  - tramite un centro di ritiro con marchio GRS
  - presso un container per rifiuti speciali messo appositamente a disposizione del comune.

Per ulteriori informazioni relative allo smaltimento, rivolgersi al proprio comune o all'amministrazione cittadina.

## 12.4 Trasporto dell'apparecchio

- Le batterie al litio contenute sono soggette ai requisiti di legge relativi a merci pericolose. L'apparecchio può essere trasportato su strada tramite l'utente senza bisogno di ulteriori precauzioni. In caso di spedizione tramite terzi (ad es. per via aerea o tramite spedizioniere), andranno rispettati specifici requisiti relativi d'imballaggio e contrassegnatura. Inviare l'apparecchio soltanto se la relativa carcassa non è danneggiata. Andranno altresì rispettate eventuali ulteriori norme nazionali complementari. **Assicurati di osservare le informazioni sotto: [www.gloriagarten.de/return](http://www.gloriagarten.de/return)**

## 12.5 Smaltimento dell'imballaggio

- I materiali di imballaggio sono stati selezionati secondo principi ecocompatibili e sono quindi riciclabili. Il reinserimento degli imballaggi nel circuito dei materiali consente di risparmiare materie prime e di ridurre le spese di smaltimento.
- Smaltire gli imballaggi non più necessari secondo le disposizioni vigenti.

## 13 Garanzia

Nell'ambito delle condizioni di garanzia, GLORIA concede una garanzia di 24 mesi sui propri prodotti ([www.gloriagarten.de](http://www.gloriagarten.de)). Questo non va a intaccare le rivendicazioni legali nei confronti del venditore.

Con riserva di modifiche tecniche!



## INDHOLDSFORTEGNELSE

<b>1</b>	<b>Generelle informationer til denne betjeningsvejledning</b> .....	<b>82</b>
1.1	Symboler på apparatet .....	83
1.2	Symboler i vejledningen .....	83
1.3	Advarselsinformationer .....	83
1.4	Anvendelse efter bestemmelserne .....	84
1.5	Mulig og forudsigelig fejlanvendelse .....	84
1.6	Restfarer .....	84
1.7	Begrænset ansvar .....	84
<b>2</b>	<b>Før din sikkerhed</b> .....	<b>84</b>
2.1	Grundlæggende sikkerhedsanvisninger .....	84
2.2	Sikkerhedsanvisninger til brug af ladestationen samt batteriet .....	85
2.3	Sikkerhedsanvisninger for betjening af apparatet .....	86
<b>3</b>	<b>Før apparatet kan bruges</b> .....	<b>87</b>
3.1	Tilstand ved levering .....	87
3.2	Apparatets dele .....	87
<b>4</b>	<b>Tekniske data</b> .....	<b>88</b>
<b>5</b>	<b>Udpakning</b> .....	<b>88</b>
<b>6</b>	<b>Første brug</b> .....	<b>88</b>
6.1	Opladning .....	89
<b>7</b>	<b>I driftsættelse</b> .....	<b>89</b>
7.1	Monter tilbehøret .....	89
7.2	Vandforsyning fra vandedningen .....	90
7.3	Vandforsyning fra åbne beholdere .....	90
7.4	Drift .....	90
7.4.1	Drift med "4-i-1-dysen" .....	90
7.4.2	Drift med spredforsats .....	91
7.4.3	Arbejdsafbrydelser .....	91
7.4.4	Statusvisning batteri .....	91
7.4.5	Batteriets driftstid .....	91
7.5	Arbejde med plantebeskyttelses-/ rengøringsmidler (tilbehør) .....	91
<b>8</b>	<b>Afbrydelse &amp; opbevaring</b> .....	<b>91</b>
8.1	Afbrydelse .....	91
8.2	Opbevaring .....	92
8.2.1	Opbevar apparatet korrekt .....	92
<b>9</b>	<b>Rengøring</b> .....	<b>92</b>
<b>10</b>	<b>Problemer med apparatet</b> .....	<b>93</b>
10.1	Afhjælpning af driftsfejl på <b>MULTIJET</b> 36V og på ladestation .....	93
<b>11</b>	<b>Tilbehør/reservedele</b> .....	<b>94</b>
<b>12</b>	<b>Miljøbeskyttelse</b> .....	<b>94</b>
12.1	Bortskaffelse af produktet .....	94
12.2	Miljømæssigt korrekt håndtering af spildevand og sprøjtemiddel .....	94
12.3	Bortskaffelse af batteri .....	95
12.4	Transport af apparatet .....	95
12.5	Bortskaffelse af emballagen .....	95
<b>13</b>	<b>Garanti</b> .....	<b>95</b>



### 1 Generelle informationer til denne betjeningsvejledning

Denne betjeningsvejledning er del af GLORIA-apparatet og skal altid være til rådighed i nærheden af dette. Betjeningsvejledningen giver vigtige anvisninger og informationer, som er nødvendige for sikker brug af apparatet! Betjeningsvejledningen skal læses fuldstændigt af alle personer, som har til opgave at betjene / anvende og vedligeholde apparatet. Opbevar betjeningsvejledningen, og lad den følge med apparatet, hvis det gives videre til andre! Alle advarsler har betydning for din personlige sikkerhed!

## 1.1 Symboler på apparatet



Apparatet må ikke sluttes direkte til drikkevandsnettet! Brug en systemafbryder (se kapitel 2.1)!



Ret ikke højtryksstrålen mod personer, dyr, aktivt elektrisk udstyr eller selve apparatet.

## 1.1 Symboler i vejledningen



Ladestation kun til indendørs brug! Skal beskyttes mod regn og fugt!



Læs driftsvejledningen!



Brug beskyttelsesbriller!



Hold afstand! Fare for flyvende dele!



Udtjente elapparater og elektroniske apparater må ikke bortskaffes via det normale husholdningsaffald.



Miljøkorrekt bortskaffelse!



Genbrugs-emballeringsmaterialer!



Kan genbruges / GRS-returneringsstation til batterier.



Informationer om bortskaffelse af batterier.



- Batteriet må ikke varmes op over +45 °C.
- Beskyt batteriet mod direkte solpåvirkning.
- Beskyt batteriet mod ild.
- Batteriet må ikke smides ud sammen med det almindelige husholdningsaffald.

## 1.3 Advarselsinformationer



**FARE**

En advarselsinfo på dette faretrin angiver en livsfarlig situation. Overhold anvisningerne i denne advarselsinfo, så faren for alvorlige kvæstelser og livsfare undgås.



**ADVARSEL**

En advarselsinfo på dette faretrin angiver en mulig truende farlig situation. Overhold anvisningerne i denne advarselsinfo, så faren for alvorlige kvæstelser og livsfare undgås.



**FORSIGTIG**

En advarselsinformation på dette faretrin markerer en mulig farlig situation, som kan føre til mulige kvæstelser, hvis situationen ikke undgås. Overhold anvisningerne i denne advarselsinfo, så faren for kvæstelser undgås.

**OBS**

En advarselsinformation på dette faretrin markerer en mulig fare, som kan føre til materielle skader, hvis situationen ikke undgås. Overhold anvisningerne i denne advarselsinformation for at undgå materielle skader.



**BEMÆRK!**

En bemærk-info markerer ekstra informationer eller billeder, som gør det lettere at betjene og forstå apparat.

DK

## 1.4 Anvendelse efter bestemmelserne

Dette GLORIA-apparat er egnet til privat brug udendørs til rengøring af f.eks. biler, maskiner, udvendige flader, værktøjer, facader, terrasser osv. med vand, samt til spredning af plantebeskyttelsesmidler (overhold i den forbindelse betjeningsvejledningen til plantebeskyttelsesmidlet (tilbehør)) samt til vanding.

Det er en forudsætning for korrekt brug af apparatet, at den vedlagte driftsvejledning overholdes. Betjeningsvejledningen indeholder også drifts-, vedligeholdelses- og servicebetingelser.

### FORSIGTIG

#### FARE VED ANVENDELSE UDEN FOR ANVENDELSESOMRÅDET!

Hvis apparatet anvendes uden for anvendelsesområdet, kan det være forbundet med farer. Overhold derfor de efterfølgende sikkerhedsanvisninger:

- Brug udelukkende batteriet til anvendelsesområdet.
- Overhold alle anvisninger og informationer i betjeningsvejledningen.

## 1.5 Mulig og forudsigelig fejlanvendelse

Apparatet er ikke egnet til rengøring af genstande, der ikke er fugtresistente eller ikke kan klare et vandtryk på mak. 50 bar eller til andre end de oplyste anvendelsesområder. Ret aldrig vandstrålen mod elektriske anlæg/installationer/produkter. Apparatet må ikke anvendes i fugtigt vejr, regn eller i/under vand. Egenhændige ændringer af apparatet eller anvendelse uden for anvendelsesområdet udelukker garanti fra producenten for skader, som opstår som følge heraf.

## 1.6 Restfarer

Dette apparat er i overensstemmelse med de anerkendte tekniske regler og gældende sikkerhedsbestemmelser! Alligevel kan følgende forekomme ved brug af apparatet:

- Fare for betjeningspersonens eller andre personers liv og lemmer.
- Foringet funktion for apparatet.
- Foringelser for andre materielle værdier.

## 1.7 Begrænset ansvar

Vi gør udtrykkeligt opmærksom på, at vi i henhold til loven om produktansvar ikke hæfter for skader fremkaldt af vores apparater, såfremt skaderne skyldes usagkyndig reparation, eller hvis der ved udskiftning af dele ikke er anvendt producentens originale dele, eller reparationen ikke er blevet udført af kundeservice eller af en autoriseret fagmand.

## 2 For din sikkerhed

I dette kapitel får du vigtige advarsels- og sikkerhedsanvisninger, som altid skal overholdes ved omgang med og brug af apparatet.

### 2.1 Grundlæggende sikkerhedsanvisninger

Overhold de efterfølgende grundlæggende sikkerhedsanvisninger for sikker omgang med og sikker brug af apparatet:



- Reparationer på apparater til hus og have må kun udføres af serviceafdelingerne. Reservedelene skal bestilles hos forhandleren. Hvis de ikke er på lager, bestiller han dem hurtigt hjem.
- Dette apparat er i overensstemmelse med de anerkendte tekniske regler og gældende sikkerhedsbestemmelser!
- Dette apparat kan bruges af børn fra 16 år og derover samt af personer med reducerede fysiske, sensoriske eller mentale evner eller mangel på erfaring og viden, hvis de er under opsyn eller er blevet undervist i sikker brug af apparatet og de farer, der kan være forbundet med det. Børn må ikke anvende apparatet. Børn skal være under opsyn for at sikre, at de ikke leger med apparatet.
- Dette apparat må ikke benyttes, hvis du er træt, syg eller påvirket af alkohol, narkotika eller medicin.
- Apparatet må aldrig sluttes direkte til drikkevandsnettet. Brug en systemafbryder iht. EN 12729 type BA iht. de lovmæssige forskrifter.

- Vand, der er strømmet gennem systemafbryderen, må ikke bruges som drikkevand.
- Apparatet må ikke være uden opsyn, så længe det er i drift.
- Beskyt apparatet mod længere tids påvirkning fra sol og frost.
- For at undgå skader på grund af anvendelse uden for anvendelsesområdet skal betjeningsvejledningen overholdes og opbevares omhyggeligt!
- Bær arbejdsdragt som beskyttelsesbrille, lange bukser og evt. handsker under rengøringen. Arbejd ikke med bare fødder eller i lette sandaler.
- Under brugen af højtryksrensere kan der opstå aerosoler. Indåndingen af aerosoler kan medføre helbredsskader. Bær afhængigt af de omgivelser, der skal renses, et egnet åndedrætsværn i klasse FFP 2 eller tilsvarende, for at beskytte dig mod indånding af aerosoler, hvis det ikke er muligt at anvende en komplet afskærmet dyse.
- Hvis apparatet gives videre til andre personer, skal betjeningsvejledningen følge med!
- Brug kun originale GLORIA-reserve- og tilbehørsdele til apparatet. Brug aldrig slidte, ændrede eller defekte reserve-/ tilbehørsdele!

## 2.2 Sikkerhedsanvisninger til brug af ladestationen samt batteriet



### **▲ FARE**

#### LIVSFARE PÅ GRUND AF STRØMSTØD!

Det er livsfarligt at røre ved ledninger eller komponenter, der er spændingsførende! Overhold derfor de efterfølgende sikkerhedsanvisninger:

- Netspændingen skal være i overensstemmelse med spændingen (V~) på apparatet!
- Netstik og kobling for en forlængerledning skal være vandtætte og må ikke ligge i vandet. Koblingen må ikke ligge på gulvet. Anvend kabeltromler, der sikrer, at stikdåserne befinder sig mindst 60 mm over gulvet. Alle strømførende dele i arbejdsområdet skal være beskyttet mod vandstråler.

- Batterispændingen skal passe til ladestationens batteriladespænding.
- Børn samt personer med nedsatte fysiske, sensoriske eller mentale evner eller mangel på erfaring og viden må ikke bruge ladestation og batteri.
- Ved skader på ladeapparatets netledning skal ladeapparatet udskiftes fuldstændigt!
- Tilslut kun ladestationen til vekselstrøm.

### **▲ FARE**

FARE FOR KVÆSTELSER PÅ GRUND AF ELEKTRISK STØD SAMT BRAND- OG EKSPLOSIONSFARE! For at undgå livsfarlige situationer:

- Skal ladestationen, ladestikket samt strømstikket altid være i korrekt stand før brug.
- Må kontakterne aldrig berøres.
- Må ladestationens lufthuller ikke dækkes til. Ellers kan ladestationen blive overophedet og fungerer ikke korrekt længere.
- Skal ladestationen og **MULTIJET**36V-apparatet beskyttes mod varme og fugt.
- Må ladestationen eller **MULTIJET**36V-apparatet ikke lægges ned i væske.
- Må ladestationen kun anvendes til opladning af **MULTIJET**36V-apparatet.
- Skal ladestationen og **MULTIJET**36V-apparatet altid være lukkede.
- Må ladestationen ikke anvendes på et brændbart underlag.
- Må der ikke være let antændelige stoffer i umiddelbar nærhed under opladningen.
- Skal **MULTIJET**36V-apparatet beskyttes mod varme, vedvarende solpåvirkning og ild. Opbevar kun **MULTIJET**36V-apparatet i temperaturområdet fra 0 °C til maks. +45 °C. Læg ikke **MULTIJET**36V-apparatet på et varmeapparat.
- Skal apparatet betjenes via en fejlstrømsafbryder (RCD) med en udløsningsstrøm på maks. 30 mA. Spørg din elinstallatør!

DK

## **⚠ FORSIGTIG**

### **FARE FOR KVÆSTELSER PÅ GRUND AF ÆTSENDE VÆSKER ELLER DAMPE!**

Udsæt ikke batteriet for ekstreme betingelser som varme og stød. Der er fare for kvæstelser på grund af udløbende elektrolytopløsninger eller ætsende dampe! Ved hud- eller øjenkontakt med batterisyre skal de pågældende steder straks skylles med vand, og der skal søges læge. Sørg for tilstrækkelig frisk luft, og søg læge, hvis luftveje, hud eller øjne irriteres.

## **2.3 Sikkerhedsanvisninger for betjening af apparatet**

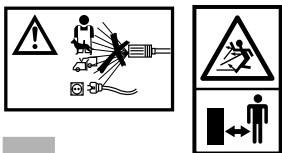

### **OBS**

På grund af forkert brug af apparatet kan der opstå materielle skader! Overhold derfor de efterfølgende sikkerhedsanvisninger:

- Brug ikke apparatet med våde hænder.
- Apparatet må ikke lægges ned i vand eller sprøjtes til eller rengøres med vand. Apparatet skal beskyttes mod vand og fugt.
- Betjen ikke apparatet længere end 2 min. i tørløb.
- Betjen **ALDRIG** apparatet under 0° C.

### **TEMPERATURBESKYTTELSE!**

- Din **MULTIJET 36V**-apparatet er forsynet med en temperaturbeskyttelse til batteriet. Hvis apparatet anvendes i det øverste belastningsområde i længere tid eller anvendes ved høje omgivende temperaturer, kan battericellerne overophedes. Over 70 °C er afladning ikke mulig. I så fald frakobles apparatet automatisk (alle 4 visninger blinker, se også kapitel 7.4.4). Før du tænder igen, skal apparatet afkøles.

### **LAVSPÆNDINGSFRAKOBLING!**

- Din **MULTIJET 36V**-apparatet er forsynet med en lavspændingsfrakobling til batteriet. Denne funktion slukker

automatisk apparatet, hvis spændingen falder under en forindstillet værdi (1 Visning blinker, derefter blinker alle 4 display, se også kapitel 7.4.4). I dette tilfælde skal apparatet lades op igen.

**Overhold de følgende sikkerhedsforanstaltninger, så personskader og materielle skader på grund af misbrug og usikker håndtering af produktet undgås. Misbrug kan medføre PERSONSKADER.**

## **⚠ ADVARSEL**

### **FARE FOR PERSONSKADER VED BETJENINGEN!**

- Brug kun apparatet til anvendelsesområdet!
- Kontroller apparatet og tilbehøret, som f.eks. højtryksslange, højtrykspistol og sikkerhedsanordninger, inden hver brug for korrekt tilstand og driftssikkerhed. Anvend ikke apparatet, hvis det er beskadiget. Udskift straks beskadigede komponenter. Anvend kun de højtryksslanger, armaturer og koblinger, der anbefales af producenten.
- Ret ikke højtryksstrålen mod personer, dyr, tændt elektrisk udstyr eller mod selve apparatet.
- Ret ikke højtryksstrålen ind mod dig selv, f.eks. for at rengøre tøj eller sko.
- Anvend ikke apparatet, hvis der befinder sig personer uden passende beskyttelsestøj inden for rækkevidde.
- Rengør ingen genstande, der indeholder sundhedsfarlige stoffer.
- Opsug aldrig opløsningsmidler, væsker der indeholder opløsningsmidler eller ufortyndede syrer. Hertil hører f.eks. benzin, fortynder eller brændselsolie. Sprøjtetågen er letantændelig, eksplosiv og giftig.
- Sæt aldrig sikkerhedsinstallationerne ud af drift.
- Gennemgå først arealet, du vil rengøre, så skader på apparatet eller levende væsener/genstande undgås. Sten, træstykker, ståltråd og lignende samt andre fremmedlegemer skal fjernes. Genstande, som rammes af vandstrålen, kan slynges væk på ukontrolleret vis. Hold andre personer/dyr på afstand af det farlige område. For at undgå personskader er det vigtigt at sørge for sikkerhed på arbejdspladsen.

- Anvend kun de rengøringsmidler, der leveres og anbefales af producenten. Anvendelsen af andre rengøringsmidler eller kemikalier kan påvirke apparatets sikkerhed.
- Sluk apparatet på hovedafbryderen / apparatkontakten (A) ved længere driftspausser og efter brug, og træk netstikket ud.

### FORSIGTIG

#### FARE FOR PERSONSKADER PÅ GRUND AF OMKRINGFLYVENDE DELE!

- Start eller aktiver ikke apparatet, hvis der opholder sig andre personer / dyr i risikoområdet.
- Start eller aktiver apparatet som beskrevet i driftsvejledningen.
- ON / OFF-knappen (A) må aldrig fastgøres eller kortsluttes.
- Rengør kun i dagslys eller med tilstrækkelig kunstig belysning.
- Brug aldrig apparatet i regn eller i fugtige, våde omgivelser.
- Rengør aldrig, hvis der er personer, især børn, eller dyr i nærheden!
- Sørg altid for at stå stabilt og sikkert under arbejdet.

## 3 Før apparatet kan bruges

I dette kapitel får du informationer om tilstanden ved levering.

### 3.1 Tilstand ved levering

Apparatet leveres standardmæssigt på følgende måde:

-  **MULTIJET** 36V -apparatet
- Ladestation
- Sprøjtepistol
- Sprøjterør
- Pistolholder
- "4 i 1-dyse"
- Spreder
- Indsugningsfilter
- Trykslange
- Kobling til vandtilslutning
- Filtærtætning
- 5 meter indsugningsslange inkl. 2 x kobling
- 1 x betjeningsvejledning og produktinformationer

Eventuelle værktøjer ligger separat emballeret.

### 3.2 Apparatets dele

- A ON/OFF-tast på apparatet
- B Visning af ladetilstanden
- C Driftstypeknop med visning (spray, eco, clean)
- D Omløbermøtrik til sikring af sprøjterørret
- E Sprøjterør
- F "4 i 1-dyse" (punkt-/ 2 x fladstråledyse, turbofræser)
- G Indsugningsfilter til indsugning fra åbne beholdere
- H Indsugningsslange (3/8"; 5,0 m) med tilslutningskobling
- I Trykslange
- J Spreder
- K Lås betjeningshåndtag
- L Betjeningshåndtag på pistolen til sprøjtestrålen
- M PowerControl-tast
- N Sprøjtepistol
- O Oplåsning trykslange
- P Holder til skumsæt
- Q Vandtilslutning til Indsugningsslange
- R Filtærtætning
- S Kobling til vandtilslutning
- T Pistolholder
- U Ladestation
- V Tilslutning til trykslange

OK

## 4 Tekniske data

### **MULTIJET**36V

Sæt – Artikelnummer(-numre):	000320.0000
<u>Batteri (indvendigt, kan ikke udskiftes)</u>	
Type:	Lithium-Ionen
Mærkespænding:	36,0 V
Nominel kapacitet:	4,0 Ah
<u>Ladestation (GLORIA DC 42 V / 2,1 A)</u>	
Indgangsspænding:	220-240 V~ / 50/60 Hz
Udgangsspænding:	42 V / DC / 2100 mA
Ydelse:	90 W
Ladetid batteri:	120 Min.
Tilladt ladetemperaturområde:	0 – + 45 °C
Beskyttelsesklasse:	II

### **MULTIJET**36V

Tryk:	0,5 MPa (5,0 bar) / 2,5 MPa (25 bar) / 4,6 MPa (46 bar)
Vandtilslutning:	3/8" tommers vandslange/ kobling
maks. indløbstemperatur:	30 °C
maks. indløbstryk:	$P_{in} = 0,5 \text{ MPa (5,0 bar)}$ $*P_{in \text{ maks}} = 1,0 \text{ MPa (10 bar)}$ *Brug trykformindsker
maks. indsugningshøjde:	2,0 m, indsugningsvarighed ved anvendelse af 1/2" slange: ca. 22 sek.
maks. indsugningshøjde:	2,0 m, indsugningsvarighed ved anvendelse af 3/8" slange: ca. 11,0 sek.
maks. længde indsugningsslange:	5,0 m
Apparatets vægt med lanse og "4 i 1 dyse":	5,0 kg med batteri
Driftstid med fuld opladning - Driftsmåde "clean" + fladstråle/punktstråle/turbofræser:	ca. 18 Min.
Vibrationsværdi manuel arm:	$< 0,478 \text{ m/s}^2 (+/- 0,545 \text{ m/s}^2)$
Lydtryksniveau $L_{pA}$ :	72,0 dB; $k = 3,0 \text{ dB(A)}$
Lydteffektniveau $L_{WA}$ :	85 dB(A)

## 5 Udpakning

Figures **1** - **2**

- Dit apparat leveres delvist monteret. Løse, medfølgende dele monteres iht. anvendelse.

## 6 Første brug

### **ADVARSEL**

**LÆS OG OVERHOLD KAPITEL 2 "FOR DIN SIKKERHED" FØR DEN FØRSTE OPSTART: Derfor skal du overholde følgende sikkerhedsanvisninger:**

- **Netspændingen skal være i overensstemmelse med spændingen (V~), der er angivet på ladestationens typeskilt.**
- **Brug udelukkende den medfølgende ladestation.**

**Ladestationen må kun anvendes i tørre rum.**

### **BEMÆRK!**

- Det integrerede batteri i  **MULTIJET**36V er ladet delvist op. Oplad batteriet helt før første brug. Sørg for, at opladningens foretages ved rumtemperatur. På denne måde sikres det, at batteriet holder længe.
- Ladestationen og  **MULTIJET**36V-apparatet kan varmes op under oplad-



ningen. Det er normalt og ikke tegn på en teknisk fejl.

- Det **MULTIJET 36V**-apparatet kan lades op når som helst uafhængigt af ladetilstand. For tidlig afbrydelse af opladningen skader ikke batteriet. Et beskyttelseskredsløb i **MULTIJET 36V**-apparatet forhindrer, at batteriet dybdeafledes.
- Batteriet er udstyret med en temperaturovervågning, som kun tillader opladning i et temperaturområde mellem 0 °C og 45 °C. På den måde opnås en høj batterilevetid.
- Efter automatisk frakobling af apparatet må du ikke forsøge at tænde det igen. Batteriet kan blive beskadiget. Overhold henvisningerne vedr. bortskaffelse af batteriet.

## 6.1 Opladning



Figures 3 - 4

### OBS

**På grund af forkert brug af apparatet kan der opstå materielle skader! Overhold derfor de efterfølgende sikkerhedsanvisninger:**

- **Apparatet må ikke tændes eller betjenes under opladningen**
- 3 Opladningen starter, når ladestationens (U) stik sættes i stikdåsen, og ladestikket sættes i ladebøsningen på **MULTIJET 36V**.

Den intelligente ladeproces gør, at akkumens ladetilstand automatisk erkendes, og at den optimale ladestrøm vælges, afhængigt af akkumens temperatur og akkuspænding. Derved skånes akkuen, desuden er den altid opladet 100%, når den opbevares i ladeaggregatet.

### Visningstilstande:

Visningen på ladeapparatet lyser permanent grønt, når ladeapparatet (U) er sluttet til strømmen.

Visningen på ladeapparatet lyser permanent rødt, når ladestikket er sat i **MULTIJET 36V** og ladestation.

Opladningen vises i ladetilstandsvisnin-

gen (B) med en lysrække. Når alle 4 visninger i ladetilstandsvisningen (B) på apparatet lyser permanent, er apparatet 99,9% opladet (se også kapitel 7.4.4).



### i BEMÆRK!

Apparatet er teknisk betinget fuldt opladet ved 99,9 %, en 100 % opladning er ikke nødvendig! Dette kan dog nås efter længere ladetid. Visningen på ladeapparatet (U) skifter kun fra rødt til grønt ved 100 % opladning.

- 4 Træk først ladestationens stik ud af stikdåsen efter gennemført opladning. Træk derefter ladestikket ud af ladebøsningen på **MULTIJET 36V**.

## 7 Idriftsættelse

Figures 5 - 19

### ! ADVARSEL

**INDEN IBRUGTAGNINGEN SKAL DU SE KAPITEL 2 "FOR DIN SIKKERHED":**

### 7.1 Monter tilbehøret

- 5 - 6 Sæt trykkslangen (I), som vist på figuren, ind i tilslutningen (V) på **MULTIJET 36V**. Sæt derpå trykkslangen (I) ind i koblingen på sprøjtepipistolen. Det skal kunne høres, at alle forbindelser går i hak.
- 7 Monter nu sprøjterøret (E) på sprøjtepipistolen (N) som vist på figuren. Forbindelsen med omløbermøtrikken skal sikres manuelt (D).
- 8 Monter derefter "4-i-1-dysen" (F) på sprøjterøret (E) som vist på figuren.
- 9 Monter pistolholderen (T) på apparatet som vist på figuren.
- 10 Indsæt filttertætning (R), og skru koblingen til vandtilslutningen (S) på vandtilslutningen på apparatet (Q) som vist på figuren.
- Kontroller, at den flade, der skal rengøres, er fri for genstande som f.eks. sten, skruer osv., der kan slynges op.

OK

## 7.2 Vandforsyning fra vandledningen

Slut apparatet til vandforsyningen iht. kapitel 4 "Tekniske data". Overhold i den forbindelse de grundlæggende sikkerhedsanvisninger i kapitel 2.1.

- 11** Sæt den medfølgende indsugningsslange (**H**) på apparatet med koblingen. Slut nu indsugningsslangen (**H**) til vandforsyningen, og åbn vandhanen helt.

### OBS

**På grund af forkert brug af apparatet kan der opstå materielle skader! Overhold derfor de efterfølgende sikkerhedsanvisninger:**

Hvis trykket i vandledningen er større end 0,5 MPa (5 bar), skal du bruge en trykfordinsker.

## 7.3 Vandforsyning fra åbne beholdere

I stedet for en tilslutning til vandledningen kan du også forsyne apparatet med vand fra åbne beholdere, f.eks. regnvandstønder, spande, damme osv.

Overhold "maks. sugehøjde" i kapitel 4 "Tekniske data". Hvis sugehøjden øges, forlænges indsugningstiden.

- Sæt den medfølgende indsugningsslange på apparatet med koblingen.
- 12** Monter indsugningsfiltret (**G**) på koblingen på den anden ende af indsugningsslangen, og sæt slangen ind i f.eks. en regnvandstønde.

### OBS

Skader på apparatet på grund af tørløb! Hvis apparatet ikke opbygger et tryk inden for maks. 2 min., kan der opstå skader på apparatet. Sluk omgående for apparatet, og følg henvisningerne i kapitel 10 "Problemer med apparatet".

## 7.4 Drift

### ⚠ FORSIGTIG

- 13** Tænd **MULTIJET36V** med ON / OFF-tasten (**A**) på apparatet, og indstil det sprøjtetryk, der er optimalt til din anvendelse, på driftsmådetasten (**C**).

 = 0,5 MPa (5,0 bar)

 = 2,5 MPa (25 bar)

 = 4,6 MPa (46 bar)

- 14** Indstil et skylletryk på "4 i 1-dysen" (**F**), der er optimalt til din anvendelse.

 = Flad stråle 15°

 = Spreader 60°

 = Turbofræser

 = Punktstråle

Vi anbefaler f.eks. følgende indstillinger:



 = Plantebeskyttelsessæt (tilbehør, følger ikke med leverancen)

### **i** BEMÆRK!



Hvis der bruges en plantebeskyttelseslans (en del af plantebeskyttelsessættet), kan der evt. ikke suges tilstrækkelig væske ind på trinnet "spray". Sæt i så fald kortvarigt apparatet på "eco", til indsugningsslangen (**H**) er fyldt. Stil apparatet på "spray" igen, når der kommer tilstrækkelig væske.

### 7.4.1 Drift med "4-i-1-dysen"

Kombiner det indstillede tryk med "4 i 1-dysen". Vi anbefaler f.eks. følgende indstillinger:

 +  = Fladerengøring ved mellemstor tilsmudsning

+ 

 +  = Fladerengøring ved kraftig tilsmudsning

+  = Punktrensning ved kraftig tilsmudsning

### **i BEMÆRK!**

Sørg for, at apparatet står sikkert, da vandstrålen slår tilbage mod apparatet med større eller mindre kraft (afhængigt af den valgte driftsmåde). Hold altid fast i sprøjtepistol og sprøjterør med 2 hænder.

### **OBS**

Materielle skader på grund af højt tryk! Et for højt vandtryk kan fremkalde skader på overflader. Hold strålen i en afstand på min. 30 cm. til lakerede overflader. Rengør ikke sarte overflader med turbofræseren (f.eks. træ, dæk, lakerede overflader osv.).

- 15** Tænd sprøjtestrålen med betjeningshåndtaget (L) i sprøjtepistolens (N) håndtag, og start rengøringen.

### **16 i BEMÆRK!**

Tryk på PowerControl-tasten (M) ved lettere og energibesparende arbejde. På den måde reduceres modstanden ved betjeningshåndtaget (L) betydeligt!

## 7.4.2 Drift med spredersforsats

- 17** - **18** Monter sprederen (J) til vandingen af planter og have, og start vandingen.

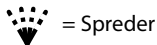

= Spreader

Kombiner det indstillede tryk med sprederen (J). Vi anbefaler f.eks. følgende indstillinger:

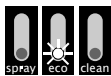

+  = Vanding af planter

## 7.4.3 Arbejdsafbrydelser

- 19** Ved arbejdsafbrydelser slippes betjeningshåndtaget (L) på sprøjtepistolens (N), og betjeningshåndtaget (L) låses.

Pumpen i **MULTIJET 36V** er ikke længere i drift, men selve apparatet er fortsat klar til drift. Ved en afbrydelse over 5 minutter skifter **MULTIJET 36V** til standby-modus (grønne statusvisninger blinker).

- For at tænde **MULTIJET 36V** igen skal betjeningshåndtaget (L) på sprøjtepistolens (N) låses op, hvorefter der skal trykkes på det. Derefter kører apparatet videre i den senest valgte indstilling.

- Ved en arbejdsafbrydelse på mere end 30 minutter slukker apparatet. Tryk på ON/OFF-tasten (A) for at starte apparatet igen. Derefter starter apparatet i modus "spray".

## 7.4.4 Statusvisning batteri

Apparatet er udstyret med en ladetilstandsvisning (B), der viser batteriets ladetilstand. Visningerne lyser kun, når apparatet er slået til.

### Batteriets ydeevne:



Reserve ≤ 30% ≤ 60% 100%

### Temperaturbeskyttelse



### Lavspændingsfrakobling:



Kort før lavspændingsfrakoblingen slukker apparatet, blinker visningen (B) grønt. Hvis lavspændingsfrakoblingen slukker apparatet, blinker alle fire visninger (B) grønt.

(OK)

## 7.4.5 Batteriets driftstid

Batteriets driftstid afhænger i høj grad af belastningen af apparatet. Rengøringsarbejde i "clean"-modus fører til en kortere driftstid for batteriet. En yderligere faktor er hyppig til- og frakobling under rengøringen. Dette kan også reducere batteriets driftstid.

## 7.5 Arbejde med plantebeskyttelses-/ rengøringsmidler (tilbehør)

GLORIA tilbyder forskelligt tilbehør til **MULTIJET 36V** til plantebeskyttelse og til en mere intensiv pleje. Henvendinger vedr. dette findes i kapitel 11 "Tilbehør/reservedele".

## 8 Afbrydelse & opbevaring

Figure **20** - **23**

### 8.1 Afbrydelse



**FORSIGTIG**

**FARE FOR KVÆSTELSER PÅ GRUND AF RESTTRYK I SLANGELEDNINGEN!**

Tag først højtryksslangen af sprøjtepi-stolen eller apparatet, når der ikke længere er tryk i systemet.

**20** Tag **MULTIJET<sup>36V</sup>** ud af drift ved at trykke på ON/OFF-tasten på apparatet (A). Når du har slukket **MULTIJET<sup>36V</sup>**, er der stadig tryk i tryksslangen. For at fjerne tryk- ket fra systemet skal vandtilførsels- ledningens vandhane lukkes. Tryk på betjeningshåndtaget (L) på sprøjtepi-stolen (N), til der ikke længere kommer vand ud af dysen/sprederen.

**21** Når der ikke længere er tryk i syste- met, skal du tage tryksslangen (I) af sprøjtepi-stolen (N), idet du trykker på oplåsningen (O) og trækker tryk- slangen af.

**22** Træk tryksslangen af apparatet.

**23** Når der ikke længere er tryk i syste- met, skal du tage indsuigningsslan- gen (H) af apparatet og vandtilfø- rselsledningen.

## 8.2 Opbevaring

Figure **24** - **25**

### **⚠** FORSIGTIG

Ved omgang med apparatet kan der opstå farer, så personer kan komme til skade. Opbevar derfor apparatet uden for børns rækkevidde.

- Tøm hele systemet, og fjern trykket.
- Rens apparatet for snavs og fremmedle- gemer.

**24** Opvik tryksslangen under enheden, og anbring sprøjtepi-stolen (N) på pistol- holderen (T).

**25** Tør apparatet, og opbevar den frost- sikkert. Vind op og læg den tomme indsuigningslange på.

### 8.2.1 Opbevar apparatet korrekt

Overhold uden undtagelse "sikkerheds- anvisningerne ved anvendelse af lade- stationen og apparatet " i kapitlet "Vig- tige sikkerhedsanvisninger".

### **OBS**

På grund af forkert brug af apparatet kan der opstå materielle skader! Batteri-

et i apparatet må ikke opbevares uopla- det. Selvafladningen er ganske vist lav, men batteriet kan ødelægges ved læng- ere opbevaring, hvis det er tomt. Følg derfor følgende anvisninger, hvis du ikke skal bruge apparatet i længere tid (f.eks. i vintermånederne):

- Opbevar apparatet opladet ca. 40 - 60 %.
- Opbevar apparatet på et tørt, højtlig- gende, lukket, frostfrit sted ved en tem- peratur mellem 0 °C og + 45 °C. Ved en opbevaringstemperatur på +15 °C er selvafladning og kemisk ældning lavest. Undgå direkte solpåvirkning.
- Hvis apparatet ikke bruges i mere end 6 måneder, skal dets ladetilstand kon- trolleres i ladeapparatet ved hjælp af statusindikatoren. Oplad evt. batteriet til en kapacitet på ca. 40 - 60 %.

## 9 Rengøring

Figures **26** - **27**

### **OBS**

På grund af forkert brug af apparatet kan der opstå materielle skader! Over- hold derfor de efterfølgende sikker- hedsanvisninger:

**26** - **27** Rengør indsuigningsfilter (G) samt filtret bag stiktilslutnin- gerne til vandtilslutningen, hvis dette er tilsmudset.

- **Apparatet må ikke lægges ned i vand eller sprøjtes til eller rengøres med vand. Apparatet skal beskyttes mod vand og fugt.**
- Rengør apparatet udvendig med en fugtig klud eller en blød børste. Brug ikke stærke eller skurende rengøringsmidler.
- Sørg for, at ventilationsåbningen er fri for snavs.
- Brug kun originale GLORIA-reservede- le ved reparationer.
- Lad kun GLORIA-servicestationer udføre reparationer.

## 10 Problemer med apparatet

### 10.1 Afhjælpning af driftsfejl på og på ladestation

Der opstår for det meste kun fejl, hvis apparatet ikke er behandlet og vedligeholdt korrekt. Den efterfølgende tabel "Afhjælpning af driftsfejl" indeholder de mest almindelige fejl og afhjælpning af dem. Ved andre fejl bedes du kontakte den nærmeste producent-serviceafdeling.

Fejl	Årsag	Afhjælpning
Apparat starter ikke	Batteriydelse for svag. Ladetilstandsvisning (B) blinker grønt Apparat overophedet, ladetilstandsvisning (B) blinker grønt	Oplad apparatet Lad apparatet afkøle
Der opbygges intet tryk, eller trykket svinger	Vandindløbet afbrudt eller filter tilstoppet Dyse eller forlænger tilstoppet Tilslutningsslange på stiktilslutning utæt, "trækker luft ind" Filter ved indsugningslange ikke helt under vandoverfladen	Sørg for korrekt vandforsyning Rengør filter eller dyse. Fjern tilsudsning i forlængerens. Udskift evt. stiktilslutningen Sænk slangeende med filter helt ned i vandet
Ved første ibrugtagning eller efter en ny ibrugtagning efter en længere pause suger enheden ikke ind fra åbne beholdere	Tør pumpen i enheden helt	Slut først enheden til vandforsyningen (se kapitel 7.2), og lad den køre ca. et minut Derefter kan der igen arbejdes med vandforsyningen fra åbne beholdere (se kapitel 7.3)
Statusvisning batteri; 1 visning blinker, derefter blinker alle 4 visninger	Lavspændingsfrakobling	Slut apparatet til ladeapparatet
Apparat utæt	Dråbe-utætheder ved tilslutningerne er betinget af konstruktionen og udgør ikke en mangel	Kontrol og stram evt. tilslutninger samt evt. sammenskruinger
Statusvisning batteri; 4 visninger blinker	Temperaturbeskyttelse	Lad apparatet og batteriet afkøle i ca. 5 min, og brug det ikke i den periode
Vand i apparatet	Brugt ved regn / Faldet i vandet Hus beskadiget	Lad apparatet tørre min. 24 timer Kontakt kundeservice



Fejl	Årsag	Afhjælpning
Batteriets ladetilstandsvisning(B) lyser permanent grønt, opladning ikke mulig	Der er ingen forbindelse mellem ladeapparat og 	Kontrollér, om ladestikket er sat korrekt ind i ladebøsningen
Batteriets ladevisning lyser ikke	Ladestationens netstik er ikke (rigtigt) sat i Stikdåse, netkabel eller ladestation defekt	Sæt netstikket (fuldstændigt) ind i stikdåsen Kontroller netspændingen, få evt. ladestationen kontrolleret af en kundeservice, der er autoriseret til GLORIA-el-værktøjer

## 11 Tilbehør/reservedele

- Art.-nr. 729127.0000 Indsugningsfilter
- Art.-nr. 729120.0000 Skum-/gødningssæt/påsats til spredning af rengørings-skum og flydende gødning
- Art.-nr. 729122.0000 Børstesæt/påsats til rengøring og pleje af mange forskellige overflader
- Art.-nr. 729165.0000 Sprøjtesæt/påsats til spredning af plantebeskyttelsesmidler
- Art.-Nr. 729164.0000  
 Universalbeholder

Du finder yderligere tilbehør på  
[www.gloriagarten.de](http://www.gloriagarten.de)

## 12 Miljøbeskyttelse



### 12.1 Bortskaffelse af produktet

- Dette symbol på produktet, betjeningsvejledningen eller emballagen henviser til, at produktet ikke må bortskaffes med det normale husholdningsaffald, når dets levetid er slut.
- **Bortskaf ikke apparatet med husholdningsaffaldet.** Ifølge det europæiske direktiv 2012/19/EU om affald af elektrisk og elektronisk udstyr og implementering i national lovgivning skal brugte elektroniske apparater ind-

samles separat og leveres til miljøkorrekt genanvendelse. Genbrugsalternativ til opfordring om returnering: Hvis ejeren af det elektriske apparat ønsker at skille sig af med apparatet, er vedkommende som alternativ til returnering forpligtet til at medvirke til korrekt genanvendelse. Det gamle apparat kan leveres til et indsamlingssted, der bortskaffer det iht. national kredsløbsøkonomi og affaldslovgivning. Tilbehør og hjælpemidler uden elektriske dele, der følger med de gamle apparater, er ikke omfattet af dette.

### 12.2 Miljømæssigt korrekt håndtering af spildevand og sprøjtemiddel

- Ved rengøring af produkter, hvor der opstår olieholdigt spildevand, som f.eks. bilvask, undervognsvask, motorvask, må dette kun udføres på vaskepladser med en olieudskiller.
- Miljøbelastende skummidler skal behandles (doseres målrettet) så tæt på objektet som muligt, og uundgåelige rester skal opbevares midlertidigt i egnede opsamlingsbeholdere og afleveres til specialaffald. Rengør kun på vandtætte arbejdsflader. Overhold Wasserhaushaltsgesetz (den tyske vandforvaltningslov) ved vandforurenende væsker. Overhold Verordnung über das Lagern wassergefährdender Flüssigkeiten (den tyske forordning om opbevaring af forurenende væsker) ved midlertidig opbevaring af væsker. – Arbeitsstoffverordnung (den tyske forordning om farlige arbejdsstoffer) – Teknisk instruktion luft (TI-luft).

### **i BEMÆRK!**

- Du bedes forhøre dig hos din kommune om den nærmeste genbrugsplads.

## 12.3 Bortskaffelse af batteri



Som forbruger er du eller bortskaffelsesvirksomheden, f.eks. de kommunale indsamlingssteder, efter loven forpligtet til at bortskaffe batterier og genopladelige batterier som særligt affald.

### **⚠ FORSIGTIG**

#### **FARE FOR KVÆSTELSER PÅ GRUND AF DEFEKTE, UTÆTTE BATTERIER!**

**Det anvendte batteri indeholder substanser, som kan forårsage læsioner ved hudkontakt eller indånding. Hvis der sidder et lækkende batteri i dit apparat, skal du iført gummihandsker lægge apparatet i en lukket beholder inden transport og aflevere det til genbrug.**

- I henhold til det europæiske direktiv 2013/56/EF skal defekte genopladelige batterier/batterier indsamles sorteret og afleveres til miljørigtig genanvendelse.

For bortskaffelse er der følgende muligheder:

- hos forhandleren
- hos en genbrugsstation, som er mærket med GRS-tegn
- i en container til særligt affald, som er opstillet af kommunen

Du kan få yderligere anvisninger til bortskaffelse hos den kommunale administration.

## 12.4 Transport af apparatet

- De indeholdte Li-Ion-akkuer overholder bestemmelserne om farligt gods. Apparatet kan transporteres på vejen af brugeren uden yderligere krav. Ved forsendelse gennem tredjemand (f.eks.: lufttransport eller spedition) skal særlige krav vedr. emballage og mærkning overholdes. Brug kun apparatet, hvis

huset er ubeskadiget. Følg venligst også eventuelle, videreførende, nationale forskrifter.

**Sørg for at overholde oplysningerne under: [www.gloriagarten.de/return](http://www.gloriagarten.de/return)**

## 12.5 Bortskaffelse af emballagen

- Emballagemateriaerne er valgt ud fra miljømæssigt forsvarlige og tekniske synspunkter og kan derfor genanvendes. Returnering af emballagen til materialekredsløbet sparer råstoffer og reducerer affaldsmængden.
- Bortskaf emballagematerialer, som ikke behøves længere, efter de lokalt gældende forskrifter.

## 13 Garanti

GLORIA giver dig 24 måneders garanti i forbindelse med garantibetingelserne ([www.gloriagarten.de](http://www.gloriagarten.de)).

Dine lovmæssige garantikrav over for din sælger berøres ikke heraf.



Ret til tekniske ændringer forbeholdes!

**GLORIA®**

Geräte für Haus und Garten

*GLORIA Haus-und Gartengeräte GmbH  
Därmannsbusch 7  
58456 Witten • GERMANY  
Tel.: ++49 (0) 2302-700 0  
Fax: ++49 (0) 2302-700 46*

**SERVICE-HOTLINE**

☎ +49 (0) 180 / 55 899 09\*

(\* 14 Cent/min. für Anrufe aus dem deutschen Festnetz)

*e-mail: [service@gloria-garten.com](mailto:service@gloria-garten.com)*

*Internet: [www.gloriagarten.de](http://www.gloriagarten.de)*