

ACO 203  
ACO 203PLUS

 **GEBERIT**

2

LV  
LT  
BG  
RO  
EL  
TR  
RU  
ZH  
JA  
AR

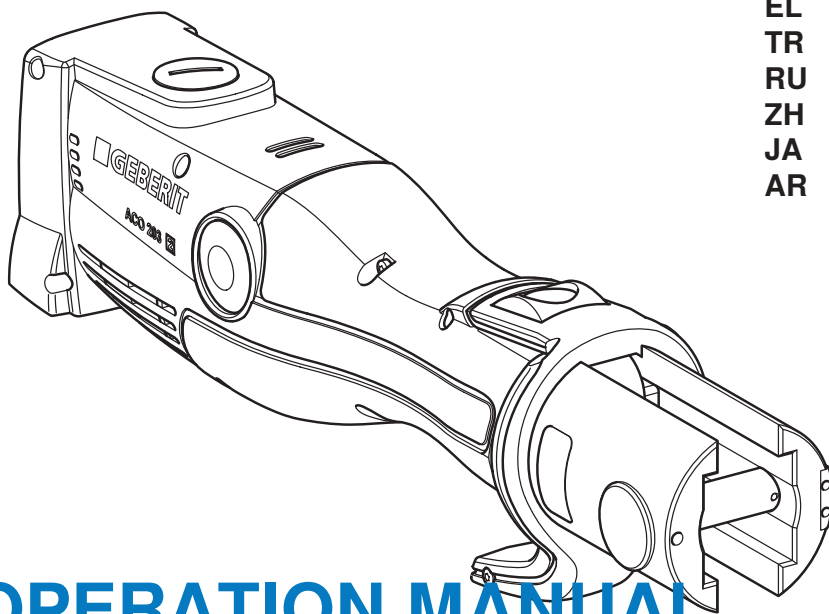

# OPERATION MANUAL

BETRIEBSANLEITUNG  
MANUEL D'UTILISATION  
ISTRUZIONI DI FUNZIONAMENTO

**KNOW  
HOW**  
INSTALLED

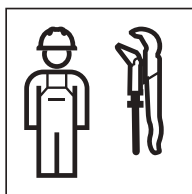



Satura rādītājs .....	4
Turinio rodyklė .....	20
Български .....	36
Română .....	52
ελληνικά .....	68
Türkçe .....	84
Русский .....	99
中文 .....	115
日本語 .....	128
العربية .....	143

## Vispārīgi norādījumi

---

### Norādījumi par šo dokumentu

Pamācības oriģināls tika sagatavots vācu valodā. Pārējās valodās sagatavotās pamācības ir oriģināla tulkojumi.

## Būtiskākie drošības norādījumi

---

### Lietošana saskaņā ar noteikumiem

Geberit presēšanas ierīce ir paredzēta tikai Geberit presēšanas sistēmu cauruļu un presējamo fittingu presēšanai.

Tāpēc drīkst izmantot tikai tādus Geberit presēšanas uzliktņus (presēšanas knaibles, presēšanas cilpas, presēšanas adapterus), kas marķēti ar savietojamības marķējumu .

Geberit presēšanas ierīci ir paredzēts izmantot tikai atbilstoši šai lietošanas pamācībai. Cita veida lietošana ir pretrunā ar noteikumiem un var radīt smagas traumas vai izraisīt nāvi.

Geberit presēšanas ierīce nav paredzēta:

- Citu ražotāju presēšanas uzliktņu turētājiem.
- Izmantošanai bez presēšanas uzliktņiem.

Geberit presēšanas ierīce kopā ar Geberit presēšanas uzliktņiem nav paredzēta:

- Citu priekšmetu presēšanai, kuri nav aprakstīti lietošanas pamācībā.
- Citu ražotāju cauruļu un presēšanas fittingu presēšanai.
- Citu presēšanas fittingu presēšanai, kuru izmēri atšķiras no presēšanas uzliktņa izmēriem.

## Lietotāju kvalifikācija

Ja lietotāji nav atbilstoši apmācīti, viņi neprot pazīt vai pareizi novērtēt Geberit presēšanas ierīces radītos apdraudējumus. Tādējādi viņi var smagi savainot paši sevi vai citus cilvēkus.

- Geberit presēšanas ierīci drīkst izmantot tikai cauruļvadu uzstādīšanas speciālisti.
- Lietotājiem jāpārzina un jāievēro attiecīgajā valstī paredzētie darba drošības noteikumi.
- Lietotājiem, kas pirmo reizi strādā ar Geberit presēšanas ierīci, ir jāsaņem speciālistu norādes par drošu tās izmantošanu vai jāpiedalās profesionālajā apmācībā.

## Norādījumu un pamācību ievērošana

---



### BRĪDINĀJUMS

**Iepazīstieties ar visiem drošības norādījumiem, instrukcijām, attēliem, tehniskajiem datiem, kas attiecas uz šo elektroinstrumentu.**

Neievērojot tālāk izklāstītos norādījumus, var izraisīt elektriskās strāvas triecienu, aizdegšanos un/vai smagas traumas.

- ▶ Uzglabājiet drošības norādījumus un instrukcijas turpmākajai izmantošanai.

Pirms ekspluatācijas sākuma izlasiet un ekspluatācijas laikā ievērojiet norādījumus, kas sniegti šajos dokumentos:

- pievienotais dokuments "Vispārējie elektroinstrumentu drošības norādījumi"
- attiecīgā Geberit presēšanas uzliktņa apkalpošanas pamācība
- akumulatora uzlādes ierīces apkalpošanas pamācība

## Bojātu Geberit presēšanas uzliktņu radīta apdraudējuma novēršana

Geberit presēšanas uzliktņi (presēšanas knaibles, presēšanas cilpas, presēšanas adapteri) presēšanas procesa laikā ir pakļauti liela spēkam un nolietojas. Izmantojot nolietotus vai bojātus presēšanas uzliktņus, to lidojošās atlūzas var radīt smagas traumas vai izraisīt nāvi.

- Presēšanas uzliktņus lietot tikai tad, ja tie ir tehniski nevainojamā stāvoklī.
- Ievērot tehniskās apkopes intervālus.
- Katru reizi pirms un pēc presēšanas uzliktņu lietošanas pārbaudīt, vai tiem nav nepilnību un bojājumu. Pārbaudīt, vai presēšanas kontūrā un pie atloka materiāls nav saplaisājis.
- Konstatējot materiāla plaisas, presēšanas uzliktņi vairs neizmanto.

## Nepareizas presēšanas radītu Geberit presēšanas uzliktņu bojājumu novēršana



### BRĪDINĀJUMS

Izmantojot nepareizus presēšanas uzliktņus, var radīt traumas

- ▶ Izmantojiet tikai tādus presēšanas uzliktņus, kas atbilst apstrādājamā presējamā fittinga diametram.

Geberit presēšanas uzliktņus var sabojāt, nepareizi presējot vai nepareizi lietojot, piemēram, līdztekus sapresējot svešķermeņus.

- Lietot tikai Geberit presēšanas uzliktņus, kas marķēti ar savietojamības marķējumu [2].
- Presēšanas uzliktņi uz presējamā fittinga nenovietot slīpi.
- Ja rodas aizdomas par bojātu presēšanas uzliktņi, nomainīt to un bojāto presēšanas uzliktņi nodot pārbaudei pilnvarotā specializētā darbnīcā.

## Individuālo aizsardzības līdzekļu lietošana

Nelietojot piemērotu aizsargaprīkojumu, lidojošas Geberit presēšanas uzliktņu atlūzas var smagi ievainot vai nonāvēt cilvēkus.

- Veicot presēšanu, valkājiet aizsargķiveri un aizsargbrilles.

## Tehnikā apkope un remonts tikai specializētās darbnīcās

Geberit presēšanas ierīces un Geberit presēšanas uzliktņi, kuriem neveic tehnisko apkopi vai to veic neatbilstoši, var izraisīt smagus negadījumus.

- Obligāti ievērot nākamās tehniskās apkopes termiņu, kas norādīts uz apkopes uzlīmes.
- Tehnisko apkopi un remontu uzticēt veikt tikai pilnvarotās specializētās darbnīcās.
- Geberit presēšanas ierīces un Geberit presēšanas uzliktņu tehnisko apkopi veikt atbilstoši noteikumiem. → Skatīt „Uzturēšana kārtībā”, 17. lappuse.





## Ilgstošas ekspluatācijas izraisītu veselības apdraudējumu novēršana

Nepārtrauktas ekspluatācijas laikā var tik pārsniegtas vibrācijas emisijas un trokšņa piesārņojuma robežvērtības, tādējādi nodarot kaitējumu veselībai.





- Valkājiet cimdus ar gumijas vai putu polsterējumu, kas aizsargā pret vibrāciju.
- Plānojiet darba pārtraukumus un darbības, kas neietver vibrāciju slodzi.
- Lietojiet ausu aizsargus.

## Simbolu skaidrojums

### Pamācībā lietotie simboli

Simbols	Nozīme
 <b>BRĪDINĀJUMS</b>	Norāda uz bīstamām situācijām, kuras nenovēršot var izraisīt nāvi vai smagas traumas.
 <b>UZMANĪBU</b>	Norāda uz bīstamām situācijām, kuras nenovēršot var radīt traumas.
<b>IEVĒROJIET</b>	Norāda uz bīstamām situācijām, kuras nenovēršot var radīt materiālus zaudējumus.
	Norāda uz svarīgu informāciju.
	Savietojamības marķējums: Ar presēšanas ierīci ir savietojami tikai presēšanas uzliktņi ar šādu marķējumu.

### Simboli uz Geberit presēšanas instrumenta

Simbols	Nozīme
	Apdraudējums, ko rada lidojošas atlūzas.
	Pirms ierīces ekspluatācijas un lietošanas izlasīt drošības norādījumus un lietošanas pamācību.
	Apkopes uzlīme: Norāda nākamās apkopes termiņu.
	Savietojamības marķējums: Presēšanas uzliktņi ar šādu marķējumu ir savietojami ar presēšanas ierīci.



# Izstrādājuma apraksts

## Uzbūve un darbība

Geberit presēšanas instrumentu ACO 203 / ACO 203plus veido:

- presēšanas ierīce ar lietošanas pamācību
- presēšanas knaibles ar savietojamības marķējumu vai presēšanas adapteri un presēšanas cilpas ar savietojamības marķējumu
- akumulators un akumulatora uzlādes ierīce ar lietošanas pamācību
- dokuments "Vispārējie elektroinstrumentu drošības norādījumi"
- transportēšanas koferis

Aprīkojums var mainīties atkarībā no komplektācijas.

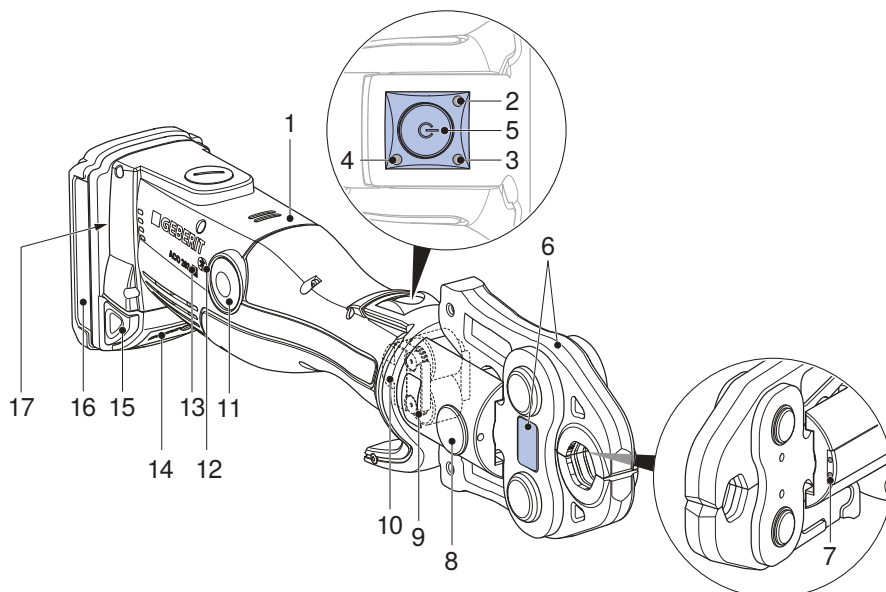

Nr. attēlā	Apzīmējums	Darbība/apraksts
1	Presēšanas ierīce	–
2	Sarkanā gaismas diode	Deg vai mirgo: traucējums → Skatīt „Traucējumu novēršana”, 16. lappuse
3	Zaļā gaismas diode	<ul style="list-style-type: none"> <li>• Deg: ierīce ir gatava darbībai.</li> <li>• Mirgo: traucējums → „Traucējumu novēršana”, 16. lappuse</li> </ul>
4	Zilā gaismas diode	Deg: Radiosignāla savienojums aktīvs (tikai presēšanas ierīcei ACO 203plus).

Nr. attēlā	Apzīmējums	Darbība/apraksts
5	Starta taustiņš	<ul style="list-style-type: none"> <li>Īslaicīgi nospiediet: Aktivizē ierīci no gaidstāves režīma.</li> <li>Nospiediet un turiet nospiestu (&gt; 2 sek.): Sāk presēšanas procesu un aktivizē presēšanas vietu apgaismojumu; automātiski tiek izveidots presēšanas savienojums.</li> </ul>
6	Presēšanas uzliktnis	<ul style="list-style-type: none"> <li>Presēšanas knaibles vai presēšanas cilpa ar presēšanas adapteru atbilst presējamā fittinga diametram.</li> <li>Presēšanas uzliktnis ar brīdinājuma uzlīmi.</li> </ul>
7	Baltas gaismas diodes	Divas gaismas diodes presēšanas vietu apgaismošanai.
8	Balsta tapa	Balsta presēšanas uzliktni.
9	Brīdinājuma uzlīme	<ul style="list-style-type: none"> <li>Brīdinājuma simbols: Apraudējums, ko rada lidojošas atlūzas.</li> <li>Drošības norāde: Pirms ierīces ekspluatācijas un lietošanas izlasiet lietošanas pamācību.</li> </ul>
10	Rullišu piedziņa	Pārnes presēšanas spēku no presēšanas ierīces uz presēšanas uzliktni.
11	Slodzes samazināšanas poga	Nospiediet un turiet nospiestu: Pārtrauc presēšanas procesu; rullišu piedziņa atvērās sākuma stāvoklī.
12	Radiosignāla saskarnes simbols	Bluetooth® <sup>1)</sup> radiosignāla saskarne (tikai presēšanas ierīcei ACO 203plus).
13	Savietojamības marķējums	Presēšanas uzliktni ar šādu marķējumu ir savietojami ar presēšanas ierīci.
14	Uzlādes stāvokļa indikācija	Norāda akumulatora uzlādes stāvokli.
15	Atbloķēšanas taustiņš	Iespiediet abus atbloķēšanas taustiņus: Akumulatoru var izņemt.
16	Akumulators	Lietojiet tikai Geberit Milwaukee 18 V tipa litija jonu akumulatorus.
17	Datu plāksnīte	–

<sup>1)</sup> Zīmols Bluetooth® un tā logotipi ir Bluetooth SIG, Inc. īpašums un Geberit tos izmanto saskaņā ar licenci.

## Radiosignāla saskarnes darbība

Presēšanas ierīcēm ar tipa apzīmējumu „plus“ ir viena Bluetooth® radiosignāla saskarne. Kopā ar mobilo gala ierīci (iOS vai Android) un NovoCheck-App ([www.novopress.de](http://www.novopress.de)) ir pieejamas šādas darbības:

- datu nolasišana, piemēram, presēšanas skaits, ierīces stāvoklis, sērijas numurs utt.
- ierīces elektronikas pārbaude
- presēšanas vietu apgaismojuma un ilguma iestatīšana līdz gaidstāves režīmam
- būvlaukuma atskaites sastādīšana

Lai izveidotu savienojumu starp presēšanas ierīci un gala ierīci, presēšanas ierīcei ir jāatrodas aktīvā gaidstāvē (īsi nospiediet starta taustiņu, zaļā gaismas diode deg, zilā gaismas diode mirgo) un NovoCheck-App jābūt uzstādītai gala ierīcē. Veiksmīga Bluetooth® savienojuma gadījumā deg zilā gaismas diode.

Ja pirms pirmās presēšanas nebija iespējams izveidot savienojumu ar gala ierīci, zilā gaismas diode nodziest. Atkārtota savienošana ir iespējama tikai tad, ja presēšanas ierīce tiek pilnībā izslēgta. Lai to izdarītu, uz neilgu laiku atvienojiet akumulatoru.

## Tehniskie dati

Īpašība	Vērtība
Darba spriegums	18 V DC
Akumulatora tips	Litija jonu akumulators 18 V
Jaudas patēriņš	450 W
Tikla frekvence (lādētājs)	50–60 Hz
Aizsardzības veids	IP20
Aizsargklase	III
Nominālais spēks	32 kN
Nominālais darbības ilgums	30 minūtes
Neto svars (ar akumulatoru)	2,8 kg
Maksimālais skaņas jaudas līmenis <sup>1)</sup>	89 dB(A)
Trokšņa spiediens, kas iedarbojas uz lietotāja dzirdes orgāniem <sup>1)</sup>	78 dB(A)
Vibrācijas emisijas vērtība <sup>2)</sup>	≤ 2,5 m/s <sup>2</sup>
Darba temperatūra	-20 – +60 °C
Tipa apzīmējums	ACO203 (ACO 203) / ACO203 BT (ACO 203plus)
Ražotājs	Novopress GmbH & Co. KG, Scharnhorststrasse 1, D-41460 Neuss, Vācija

<sup>1)</sup> Skaņas jaudas līmeņa un skaņas spiediena līmeņa mērījuma neprecizitāte: 3 dB (A)

<sup>2)</sup> Vibrācijas emisijas vērtības mērījumu neprecizitāte: 1,5 m/s<sup>2</sup>

**Piezīme:** Norādītā vibrācijas emisijas vērtība tiek mērīta saskaņā ar standarta testēšanas metodi un to var izmantot, lai veiktu salīdzināšanu ar citām ierīcēm. Norādīto vibrācijas emisijas vērtību var izmantot arī, lai veiktu lietošanas pārtraukšanas sākotnējo novērtējumu. Vibrācijas emisijas vērtība ierīces faktiskās lietošanas laikā var atšķirties no norādītās vērtības; tas atkarīgs no ierīces lietošanas veida. Atkarībā no faktiskajiem lietošanas apstākļiem (mainīgas slodzes režīma) var būt jāveic drošības pasākumi lietotāja aizsardzībai.

## Specializētā darbnīca Vācijā

Inicom Service GmbH  
Kundze Vanessa Schulz  
Gewerbestrasse 50  
DE-88636 Illmensee  
Tālr.: 07558-93848-47

## Autorizētas specializētās darbnīcas

Autorizētu specializēto darbnīcu adreses var uzzināt pie Geberit izstrādājumu izplatītājiem vai tīmekļa vietnē [www.geberit.com](http://www.geberit.com).

# Apkalpošana

## Vispārēji norādījumi par lietošanu

Ja presēšanas ierīce 30 sekundes netiek izmantota, tā pārslēdzas gaidstāves režīmā. Gaismas diodes nedeg. Īslaicīgi nospiežot starta taustiņu, ierīce tiek aktivizēta no gaidstāves režīma. Ierīce ir gatava darbībai, deg zaļā gaismas diode.

## Geberit presēšanas uzliktņu lietošana

Presēšanas uzliktņi ir presēšanas knaibles, presēšanas cilpas un presēšanas adapteri.

**i** Ievērojiet Geberit presēšanas uzliktņu lietošanas pamācības. Pārbaudiet presēšanas uzliktņus saskaņā ar norādījumiem nodaļā par drošību.

**1** Nospiediet abus akumulatora atbloķēšanas taustiņus un izņemiet akumulatoru.

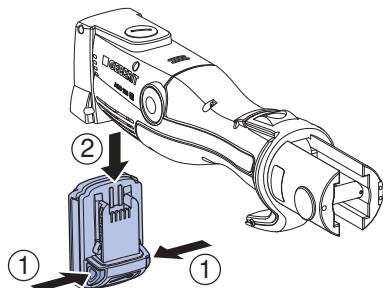

**2** Izvelciet balsta tapu.

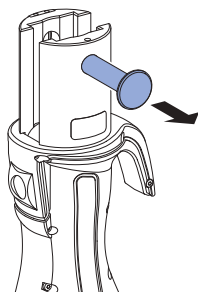

**3** Presēšanas uzliktni ievietot presēšanas ierīcē.

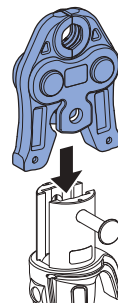

**4** Iespiediet balsta tapu līdz galam.

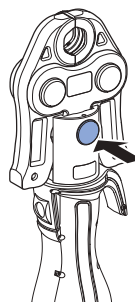

## IEVĒROJIET

Nepareiza akumulatora izraisīti ierīces bojājumi

- ▶ Obligāti izmantojiet tikai piemērotus Geberit Milwaukee 18 V tipa litija jonu akumulatorus.

- 5** Akumulatoru no apakšas iebīdiat presēšanas ierīcē, līdz akumulators nofiksējas.

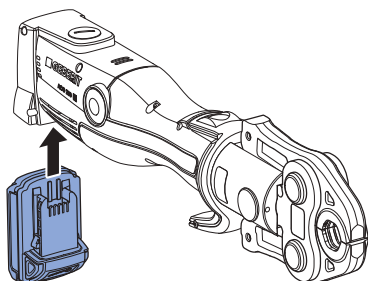

### Rezultāts

- ✓ Presēšanas instruments ir gaidstāves režīmā. Gaismas diodes nedeg.

## Presēšana ar Geberit presēšanas uzliktņiem



### BRĪDINĀJUMS

Lidojošas atlūzas var radīt traumas

- ▶ Valkājiet aizsargbrilles un ķiveri.



### BRĪDINĀJUMS

Izmantojot nepareizus presēšanas uzliktņus, var radīt traumas

- ▶ Izmantojiet tikai tādus presēšanas uzliktņus, kas atbilst apstrādājamā presējamā fitinga diametram.



### BRĪDINĀJUMS

Uzkaršanas izraisīta aizdegšanās

- ▶ Pēc 30 minūšu nepārtrauktas darbības ļaujiet presēšanas ierīcei vismaz 30 minūtes atdzist.
- ▶ Nenovietojiet un neuzglabājiet karstu presēšanas ierīci viegli uzliesmojošu materiālu tuvumā.



Presēšanas procesu jebkurā brīdī ir iespējams pārtraukt. → Skatīt Presēšanas procesa pārtraukšana.



### Priekšnoteikums

- Cauruļu gali ir ar noņemtu atkarpi un tīri.
- Caurule un presējamais fittings ir savienoti atbilstoši norādēm cauruļvadu sistēmas montāžas pamācībā.
- Presēšanas uzliktnis ir ievietots pareizi.

### 1

- Lai aktivizētu ierīci no gaidstāves režīma, īsi nospiediet starta taustiņu.
- ✓ Ierīce ir gatava darbībai, deg zaļā gaismas diode.

### 2

- Pareizi novietot presēšanas uzliktni uz presējamā fittinga, nenovietot slīpi.
- Skatīt attiecīgo Geberit presēšanas uzliktnu apkalpošanas pamācību

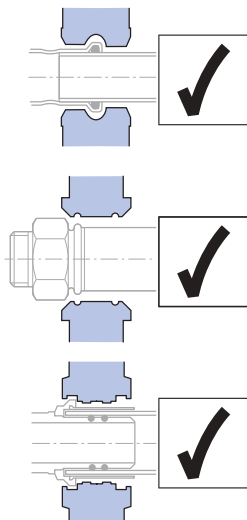

### UZMANĪBU

#### Saspiešanas risks

- ▶ Nepieskarties presēšanas uzliktnim.

### 3

- Nospiediet starta taustiņu un turiet nospiešu aptuveni 2 sekundes.
- ✓ Konstatējot spiediena spēku, presēšanas process norit automātiski, zaļā gaismas diode nodziest.

#### Rezultāts

- ✓ Pēc presēšanas pilnīgas pabeigšanas rullīšu piedziņa atvīrās sākuma stāvoklī. Deg zaļā gaismas diode, presēšanas instruments ir atkal gatavs darbībai.

### Presēšanas procesa pārtraukšana



- ▶ Nospiediet un turiet nospiešu slodzes samazināšanas pogu.

#### Rezultāts

- ✓ Rullīšu piedziņa presēšanas instrumentā atvīrās sākuma stāvoklī. Lai pilnībā izveidotu presēšanas savienojumu, presēšanas process jāatkārto. Tā laikā nedrīkst noņemt vai grozīt presēšanas uzliktni.

## Traucējumu novēršana

Traucējums	Cēlonis	Pasākums
Presēšanas instrumentu nevar aktivizēt no gaidstāves režīma, nedeg gaismas diode.	Akumulators ir bojāts.	<ul style="list-style-type: none"> <li>▶ Nomainiet akumulatoru pret Geberit Milwaukee 18 V tipa litija jonu akumulatoru.</li> <li>▶ Akumulatora nepilnības nododiet pārbaudīt pilnvarotā specializētā darbnīcā.</li> </ul>
	Akumulators nav ievietots pareizi.	<ul style="list-style-type: none"> <li>▶ Ievietojiet akumulatoru.</li> </ul>
	Presēšanas instruments ir bojāts.	<ul style="list-style-type: none"> <li>▶ Presēšanas instrumentu nododiet pārbaudei pilnvarotā specializētā darbnīcā.</li> </ul>
Mirgo zaļā gaismas diode.	Akumulators nav pietiekami uzlādēts.	<ul style="list-style-type: none"> <li>▶ Uzlādējiet akumulatoru vai nomainiet akumulatoru pret Geberit Milwaukee 18 V tipa litija jonu akumulatoru.</li> </ul>
Sarkanā gaismas diode mirgo.	Presēšanas instrumenta temperatūra neatbilst darba temperatūrai.	<ul style="list-style-type: none"> <li>▶ Pārvietojiet presēšanas instrumentu siltākā vietā vai ļaujiet tam atdzist.</li> <li>▶ Veicot vairākas tukšas presēšanas (presēšana bez fītinga), ļaujiet presēšanas instrumentam sasniegt vajadzīgo darba temperatūru.</li> </ul>
	Ievietots nepareizs vai bojāts akumulators.	<ul style="list-style-type: none"> <li>▶ Nomainiet akumulatoru pret Geberit Milwaukee 18 V tipa litija jonu akumulatoru.</li> </ul>
Deg sarkanā gaismas diode.	Ierīces bojājums.	<ul style="list-style-type: none"> <li>▶ Nospiediet starta taustiņu. Ja pēc starta taustiņa nospiešanas neseko darbība, presēšanas instruments ir bojāts. Presēšanas ierīci nododiet pārbaudei pilnvarotā specializētā darbnīcā.</li> <li>▶ Pārbaudiet presējumu, nepieciešamības gadījumā atkārtojiet procesu.</li> </ul>



Traucējums	Cēlonis	Pasākums
Presēšanas instruments pārstāj darboties un nedeg gaismas diodes.	Akumulators ir bojāts.	<ul style="list-style-type: none"> <li>▶ Atlaidiet starta taustiņu.</li> <li>▶ Nospiediet un turiet nospiestu slodzes samazināšanas pogu: Rullīšu piedziņa atvēršanās sākuma stāvoklī.</li> <li>▶ Pārbaudiet presējamā fittinga hermētiskumu un vajadzības gadījumā atkārtojiet presēšanu.</li> <li>▶ Nomainiet akumulatoru pret Geberit Milwaukee 18 V tipa litija jonu akumulatoru.</li> <li>▶ Akumulatora nepilnības nododiet pārbaudīt pilnvarotā specializētā darbnīcā.</li> </ul>
Pārmaiņus mirgo sarkanā un zaļā gaismas diode.	Sasniegts tehniskās apkopes intervāls.	<ul style="list-style-type: none"> <li>▶ Presēšanas instrumentu nododiet pārbaudei pilnvarotā specializētā darbnīcā.</li> </ul>

## Uzturēšana kārtībā

### Apkopes noteikumi

Intervāls	Apkopes darbs
Regulāri (pirms ekspluatācijas, darbības sākumā)	<ul style="list-style-type: none"> <li>▶ Pārbaudiet, vai presēšanas instrumentam, akumulatoram un uzlādes ierīcei nav radušies ārēji vizuāli konstatējami trūkumi un bojājumi.</li> <li>▶ Notīrīt un ieeļļot presēšanas ierīci.</li> <li>▶ Notīrīt presēšanas uzliktņus un pārbaudīt, vai tiem nav bojājumu, īpašu uzmanību pievēršot iespējamiem materiāla plīsumiem.</li> <li>▶ Ieeļļot presēšanas uzliktņus. → Skatīt attiecīgo Geberit presēšanas uzliktņu apkalpošanas pamācību.</li> </ul>
Reizi pusgadā	<ul style="list-style-type: none"> <li>▶ Nododiet uzlādes ierīci pārbaudei pilnvarotā specializētā darbnīcā, lai konstatētu, vai nav ar drošību saistītu nepilnību un bojājumu. Šī metroloģiskā pārbaude neaizstāj pārbaudes, kas paredzētas attiecīgās valsts noteikumos un likumos, kuros var būt noteiktas citas obligātas pārbaudes un apkopes.</li> </ul>
Vēlākais pēc diviem gadiem atbilstīgi norādījumiem uz apkopes uzlīmes vai, ja pārmaiņus mirgo sarkanā un zaļā gaismas diode	<ul style="list-style-type: none"> <li>▶ Autorizētā specializētā darbnīcā pārbaudīt presēšanas spēku un nodiluma pakāpi.</li> </ul>

## Geberit presēšanas ierīces tīrīšana un eļļošana



### BRĪDINĀJUMS

Nejaušas ieslēgšanas izraisītu traumu risks

- ▶ Pirms presēšanas ierīces apkopes vienmēr izņemiet akumulatoru.

## IEVĒROJIET

Mitruma un slapjuma izraisīti ierīces bojājumi

- ▶ Nekad nemazgājiet presēšanas ierīci ar ūdeni vai citiem šķīdumiem.

- 1 Nospiediet abus akumulatora atbloķēšanas taustiņus un izņemiet akumulatoru.

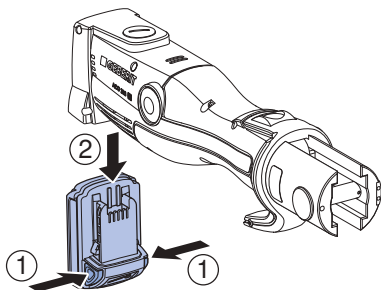

- 2 Notīrīt presēšanas ierīces rullīšu piedziņu, rullīšu piedziņas vadotni un balsta tapu.

- 3 Netīrumus izslaucīt ar otiņu.



## UZMANĪBU

Veselībai kaitīgas sastāvdaļas

- ▶ Ņemiet vērā izmantoto smērvielu drošības norādījumus.

- 4 Ieziest rullīšu piedziņu, rullīšu piedziņas vadotni un balsta tapu ar BRUNOX® Turbo-Spray®.

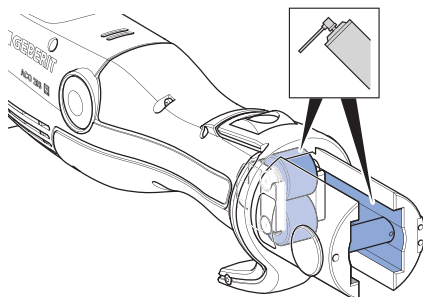

- 5 Lieko smērvielas daudzumu noslaucīt ar absorbējošu drānu.

## Utilizācija

---

### Lietotu elektrisko un elektronisko ierīču utilizācija



Saskaņā ar Direktīvu 2012/19/ES:2012-07-04 elektroierīču ražotājiem jāpieņem atpakaļ lietotas ierīces un jāveic utilizāciju atbilstīgi noteikumiem. Simbols norāda, ka izstrādājumu nedrīkst utilizēt kopā ar pārējiem atkritumiem. Noteikumiem atbilstīgai utilizācijai lietotās ierīces jānodod tieši uzņēmumam Geberit. Pieņemšanas vietu adreses iespējams uzzināt pie pilnvarotā Geberit izplatītāja.

### Impressum Geberit International AG, Jona

Geberit International AG  
Schachenstrasse 77, CH-8645 Jona  
documentation@geberit.com  
www.geberit.com

### Dokumentu sagatavošanai pilnvarotā persona

Werner Trefzer, Technical Documentation, Geberit International AG, CH-8645 Jona, Šveice

### Geberit presēšanas ierīču atbilstības deklarācija

Presēšanas ierīcei ir pievienota attiecīgā atbilstības deklarācija. Ja atbilstības deklarācijas nav, to var pieprasīt Geberit pilnvarotajā tirdzniecības sabiedrībā.

## Bendrosios nuorodos

---

### Nuoroda į šį dokumentą

Originali naudojimo instrukcija parengta vokiečių kalba. Visos kitų kalbų versijos yra originalios instrukcijos vertimai.

## Pagrindinės saugumo nuorodos

---

### Naudojimas pagal nurodymus

Geberit presavimo prietaisas naudojamas tik Geberit presavimo sistemos vamzdžiams su presavimo jungtimis sujungti.

Atliekant šią operaciją galima naudoti tik Geberit presavimo antgalius (presavimo reples, presavimo kilpas, apspaudžiančias reples), paženklintus  suderinamumo ženklu.

Geberit presavimo prietaisas skirtas naudoti tik pagal šioje eksploataavimo instrukcijoje aprašytą paskirtį. Bet koks kitas naudojimas – tai naudojimas ne pagal paskirtį, kurio metu galima pavojingai susižaloti arba žūti.

Geberit presavimo prietaisas nėra pritaikytas naudoti:

- Su kito gamintojo presavimo antgaliais.
- Jeigu nėra įstatyti presavimo antgaliai.

Geberit presavimo prietaisas kartu su Geberit presavimo antgaliais nėra pritaikytas:

- Presuoti eksploataavimo instrukcijoje nenurodytus daiktus.
- Presuoti kito gamintojo vamzdžius ir presavimo jungtis.
- Presuoti presavimo jungtis, kurių matmenys neatitinka presavo antgalių matmenų.

## Naudotojo kvalifikacija

Neįgijęs tinkamos kvalifikacijos naudotojas gali neatpažinti taikant Geberit presavimo prietaisą kylančio pavojaus arba jį įvertinti nepakankamai. Todėl naudotojas arba kitas asmuo gali sunkiai susižeisti.

- Montuojant vamzdyną presavimo prietaisą Geberit leidžiama naudoti tik specialistams.
- Naudotojas turi būti supažindinamas su nacionalinėmis saugos taisyklėmis ir privalo jų laikytis.
- Naudotojui, kuris pirmą kartą dirba su presavimo prietaisu Geberit, saugų prietaiso naudojimą turi paaiškinti specialistas arba jis turi išklaustyti specialių mokymo kursą.

## Vykdykite nurodymus ir instrukcijas

---



### ĮSPĖJIMAS

**Perskaitykite visas saugos nuorodas, peržiūrėkite iliustracijas ir techninius duomenis, kurie pateikti su šiuo elektriniu prietaisu.**

Aplaidumas laikantis saugumo nuorodų ir instrukcijų gali sukelti elektros smūgį, gaisrą ir (arba) sunkius sužeidimus.

- ▶ Išsaugokite visas saugumo nuorodas ir instrukcijas, kad galėtumėte pasinaudoti jomis ateityje.

Prieš pradėdami eksploatuoti perskaitykite šiuos dokumentus ir vykdykite juose pateiktus nurodymus:

- dokumentas „Elektrinių įrankių bendrosios saugos instrukcijos“
- atitinkamų Geberit presavimo antgalių naudojimo instrukcija
- akumulatoriaus įkroviklio naudojimo instrukcija

## **Apsisaugokite nuo sugedusių Geberit presavimo antgalių keliamo pavojaus**

Geberit presavimo antgalius (presavimo reples, presavimo kilpas, apspaudžiančias reples) atliekant presavimo operaciją veikia didelės apkrovos, todėl jie nusidėvi. Naudojant sudilusius arba pažeistus presavimo antgalius atskilusios įtaisų nuoplaisos gali sunkiai sužaloti arba kelti pavojų gyvybei.

- Naudokite tik nepriekaištingos techninės būklės presavimo antgalius.
- Techninę priežiūrą atlikite laikydamiesi nustatytų jos intervalų.
- Kiekvieną kartą prieš pradėdami dirbti su presavimo antgaliais ir baigę juos naudoti patikrinkite, ar jie nėra pažeisti ir ar nėra akivaizdžių jų defektų. Patikrinkite, ar presavimo kontūro ir jungės medžiagos paviršiuje nėra įtrūkimų.
- Jeigu nustatomi medžiagos įtrūkimai, presavimo antgalio nenaudokite.

### **Užtikrinkite, kad Geberit presavimo antgaliai nebūtų pažeidžiami presavimo operaciją atliekant ne pagal reikalavimus**



#### **ĮSPĖJIMAS**

**Naudojant netinkamus presavimo antgalius kyla sužalojimo pavojus**

- ▶ Leidžiama naudoti tik tuos presavimo antgalius, kurie atitinka presavimo jungčių skersmenį.

Geberit presavimo antgaliai gali būti apgadinami, jeigu presavimas atliekamas nesilaikant reikalavimų arba jeigu juos naudojant kartu būtų presuojami svetimkūniai.

- Naudokite tik tuos Geberit presavimo antgalius, kurie yra pažymėti  suderinamumo ženklu.
- Presavimo antgalio neperkreipkite ant presavimo jungties.
- Jeigu kyla įtarimų, kad presavimo antgalis yra pažeistas, jį pakeiskite ir pažeistą presavimo antgalį pateikite patikrinti įgaliotosioms remonto dirbtuvėms.

## **Naudokite asmenines apsaugines priemones**

Pritaikytų apsauginių priemonių nenaudojančius asmenis atskilusios Geberit presavimo antgalių nuoplaišos gali sunkiai sužaloti arba sukelti pavojų jų gyvybei.

- Atliekant presavimo operaciją privaloma dėvėti apsauginį šalną ir apsauginius akinius.

## **Techninę priežiūrą ir remontą atlieka tik specializuotos remonto dirbtuvės**

Dirbant su Geberit presavimo prietaisu ir Geberit su presavimo antgaliais, kurių techninė priežiūra nebuvo atlikta arba atlikta ne pagal reikalavimus, galima sunkiai susižaloti.

- Kita techninė priežiūra turi būti atliekama laikantis techninės priežiūros lipduke nurodyto termino.
- Techninę priežiūrą ir remontą atlieka tik įgaliotos specializuotos remonto dirbtuvės.
- Geberit presavimo prietaiso ir Geberit presavimo antgalių techninę priežiūrą atlikite pagal reikalavimus. → Žr. „Techninė priežiūra“, 33 puslapis.





## **Stenkitės išvengti sveikatai gresiančios rizikos, kuri kyla ilgai naudojant prietaisą**

Prietaisą naudojant nuolat gali būti viršijamos ribinės vibracijos ir triukšmo poveikio vertės, o tai gali padaryti žalos sveikatai.





- Norėdami apsisaugoti nuo vibracijos poveikio mūvėkite pirštines su gumos ar putų kamšalu.
- Planuodami darbus numatykite pertraukas ir imkitės darbų, kuriuos atliekant nėra vibracijos poveikio.
- Dėvėkite klausos apsaugos priemones.

## Simbolių paaiškinimas

### Instrukcijoje naudojami simboliai

Simbolis	Reikšmė
 <b>ĮSPĖJIMAS</b>	Žymi pavojų, kurio nepaisant galima žūti ar būti sunkiai sužalotam.
 <b>ATSARGIAI</b>	Žymi pavojų, kurio nepaisant galima susižeisti.
<b>DĖMESIO</b>	Žymi pavojų, kurio nepaisant gali būti padaroma turtinė žala.
	Nurodo svarbią informaciją.
	Suderinamumo ženklas: su presavimo prietaisu leidžiama naudoti tik šiuo ženklu pažymėtus presavimo antgalius.

### Simboliai ant Geberit presavimo įrankio

Simbolis	Reikšmė
	Atskilusių atplaišų keliamas pavojus.
	Prieš pradėdant naudoti prietaisą būtina perskaityti saugos nurodymus ir eksploatavimo instrukciją.
	Techninės priežiūros lipdukas: jame nurodytas artimiausios techninės priežiūros laikas.
	Suderinamumo ženklas: Šiuo ženklu pažymėtus presavimo antgalius leidžiama naudoti su presavimo prietaisu.



# Gaminio aprašymas

## Konstrukcija ir veikimas

Geberit presavimo įrankį ACO203 / ACO 203plus sudaro:

- presavimo prietaisas kartu su eksploataavimo instrukcija
- presavimo replės su suderinamumo ženklu arba apspaudžiančios replės ir presavimo kilpa su suderinamumo ženklu
- akumuliatorius ir jo įkrovimo įtaisas bei naudojimo instrukcijos
- dokumentas „Elektrinių įrankių bendrosios saugos instrukcijos“
- transportavimo krepšys

Įranga gali skirtis atsižvelgiant į pristatomą gaminį.

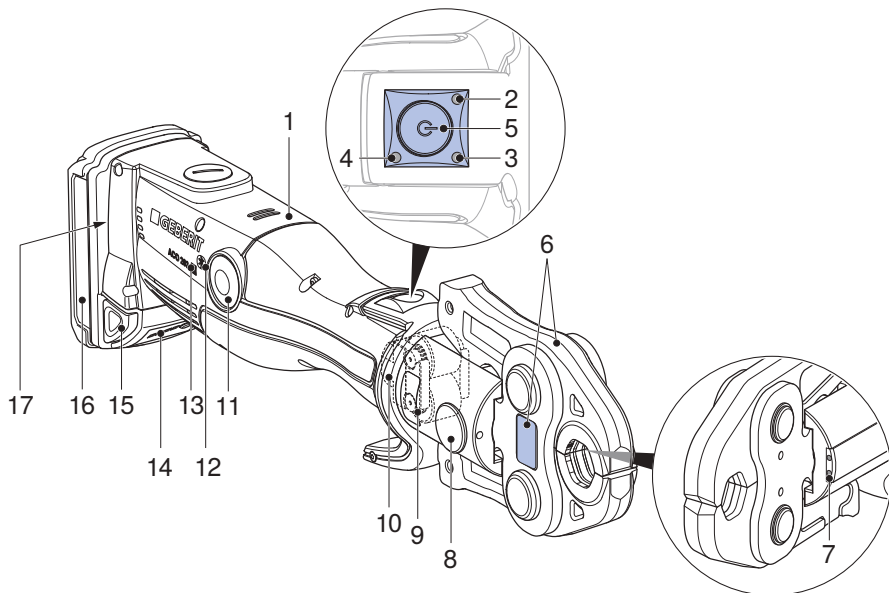

Eil. Nr.	Pavadinimas	Funkcija / aprašymas
1	Presavimo prietaisas	–
2	Raudonas šviesos diodas	Šviečia ar mirksi: triktis → Žr. „Trikčių šalinimas“, 32 puslapis
3	Žalias šviesos diodas	<ul style="list-style-type: none"> <li>• Šviečia: prietaisas paruoštas naudoti.</li> <li>• Mirksi: triktis → „Trikčių šalinimas“, 32 puslapis</li> </ul>
4	Mėlynas šviesos diodas	Šviečia: nuotolinis ryšys suaktyvintas (tik presavimo prietaisui ACO 203plus).
5	Paleidimo mygtukas	<ul style="list-style-type: none"> <li>• Spustelėkite: prietaisas įjungiamas.</li> <li>• Spauskite ilgai (&gt; 2 sek.): pradedama presavimo operacija ir įjungiami apšviečiamoji darbinio paviršiaus lemputė; presavimo jungtis suformuojama savaime.</li> </ul>

Eil. Nr.	Pavadinimas	Funkcija / aprašymas
6	Presavimo antgalis	<ul style="list-style-type: none"> <li>• Presavimo replės arba presavimo kilpos su apspaudžiančiomis replėmis atitinka presuojamosios jungties skersmenį.</li> <li>• Presavimo antgalis su įspėjamuoju lipduku.</li> </ul>
7	Baltos spalvos šviesos diodas (LED)	Dviem šviesos diodais apšviečiamas darbinis paviršius.
8	Fiksatorius	Įtvirtina presavimo antgalį.
9	Įspėjamasis lipdukas	<ul style="list-style-type: none"> <li>• Įspėjamasis simbolis: atskilusių atplaišų keliamas pavojus.</li> <li>• Saugumo nuorodos: prieš pradėdant naudoti prietaisą būtina perskaityti eksploatavimo instrukciją.</li> </ul>
10	Ritininė pavara	Presavimo prietaiso sukurtą presavimo jėgą perduoda presavimo antgaliui.
11	Atfiksavimo mygtukas	Nuspauskite ir palaikykite: nutraukiama presavimo operacija; ritininė pavara grįžta atgal į pradinę padėtį.
12	Nuotolinio ryšio sąsajos simbolis	Bluetooth® <sup>1)</sup> nuotolinio ryšio sąsaja (tik presavimo prietaisui ACO 203plus).
13	Suderinamumo ženklas	Šiuo ženklu pažymėtus presavimo antgalius leidžiama naudoti su presavimo prietaisu.
14	Įkrovimo būsenos indikatorius	Rodoma akumulatoriaus įkrovimo būseną.
15	Atsklendimo mygtukai	Nuspauskite abu atsklendimo mygtukus: akumuliatorių galima išimti.
16	Akumulatorius	Naudokite tik Geberit ličio jonų Milwaukee 18 V tipo akumuliatorių.
17	Tipo lentelė	–

<sup>1)</sup> Prekės ženklas Bluetooth® ir jos logotipai yra Bluetooth SIG, Inc. nuosavybė, Geberit juos naudoja pagal licenciją.

## Nuotolinio ryšio sąsajos funkcija

Presavimo įrankiai, kurių pavadinime yra žodis „plus“, turi Bluetooth® nuotolinio ryšio sąsają. Kartu su mobiliuoju galiniu įrenginiu (iOS arba Android) ir NovoCheck-App ([www.novopress.de](http://www.novopress.de)) turi tokias funkcijas:

- duomenų atranka, pvz., presavimų skaičius, prietaiso būseną, serijos numeris ir pan.
- prietaiso elektronikos patikra
- presavimo vietų apšvietimo ir trukmės iki neveikos būsenos nustatymas
- statyviečių protokolų sudarymas

Norint įjungti ryšį tarp presavimo prietaiso ir galinio įrenginio presavimo prietaisas turi būti paruoštas naudoti (trumpai spustelėkite paleidimo mygtuką, įsižiebia žalias šviesos diodas, mėlynas šviesos diodas mirksi) ir NovoCheck-App turi būti įdiegtas galiniame įrenginyje. Jei ryšys sėkmingai sukurtas, Bluetooth® įsižiebia mėlynas šviesos diodas.

Jei prieš pirmąjį presavimą ryšys su galiniu įrenginiu negalėjo būti įjungtas, mėlynas šviesos diodas užgęsta. Naujas ryšys galimas tik jei presavimo prietaisas visai išjungiamas. Tam reikia trumpam išimti akumuliatorių.

## Techniniai duomenys

Požymis	Vertė
Darbinė įtampa	18 V DC
Akumuliatoriaus tipas	Ličio jonų akumuliatorius 18 V
Vartojamoji galia	450 W
Tinklo dažnis (kroviklis)	50–60 Hz
Apsaugos laipsnis	IP20
Apsaugos klasė	III
Vardinė jėga	32 kN
Vardinė eksploataavimo trukmė	30 minučių
Grynoji masė (su akumuliatoriumi)	2,8 kg
Didžiausias garso galios lygis <sup>1)</sup>	89 dB (A)
Garso lygis, veikiantis naudotojo klausos organus <sup>1)</sup>	78 dB (A)
Vibracijos lygis <sup>2)</sup>	≤ 2,5 m/s <sup>2</sup>
Darbinė temperatūra	-20 – +60 °C
Tipo pavadinimas	ACO203 (ACO 203) / ACO203 BT (ACO 203plus)
Gamintojas	Novopress GmbH & Co. KG, Scharnhorststrasse 1, D-41460 Neuss

<sup>1)</sup> Garso galios lygio ir garso slėgio lygio matavimo paklaida: 3 dB (A)

<sup>2)</sup> Vibracijos lygio matavimo paklaida: 1,5 m/s<sup>2</sup>

**Nuoroda:** nurodyta vibracijos lygio vertė išmatuota remiantis nustatytu patikros metodu ir gali būti taikoma palyginti su kitu prietaisu. Nurodyta vibracijos lygio vertė gali būti naudojama kaip pradinė vertė nustatant naudojimo nutraukimo vertę. Tikroji vibracijos lygio vertė naudojant prietaisą priklauso nuo prietaiso naudojimo būdo, todėl gali skirtis nuo nurodytosios. Atsižvelgiant į faktines naudojimo sąlygas (pertraukiamo veikimo ciklo), gali prireikti imtis saugumo priemonių naudotojui apsaugoti.

## Įgaliotosios dirbtuvės Vokietijoje

Inicom Service GmbH  
Vanessa Schulz  
Gewerbestr. 50  
DE-88636 Illmensee  
Tel.: 07558-93848-47

## Paskirtosios specializuotos remonto dirbtuvės

Dėl paskirtųjų remonto dirbtuvių adresų kreipkitės į Geberit platinimo įmones arba ieškokite interneto svetainėje [www.geberit.com](http://www.geberit.com).

# Valdymas

## Bendrojo pobūdžio valdymas

Jei presavimo prietaisais nenaudojamas 30 sekundžių, jis persijungia į neveikos būseną. Nešviečia joks šviesos diodas. Spustelėjus paleidimo mygtuką, prietaisais yra aktyvinamas. Prietaisais parengtas naudoti, įsižiebia žalios spalvos šviesos diodas.

## Geberit presavimo antgalių naudojimas

Presavimo antgaliai – tai presavimo replės, presavimo kilpa ir apspaudžiančios replės.

- i** Laikykitės Geberit presavimo antgalių eksploatavimo instrukcijų. Presavimo antgalius patikrinkite pagal saugos nurodymų skyriaus nuostatas.

- 1** Įspauskite abu atsklendimo mygtukus ir ištraukite akumuliatorių.

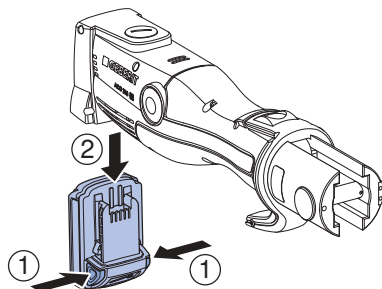

- 2** Ištraukite fiksiatorių.

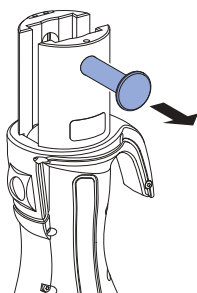

- 3** Presavimo antgalio įstatymas į presavimo prietaisą.

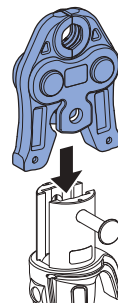

- 4** Iki galo įstumkite fiksiatorių.

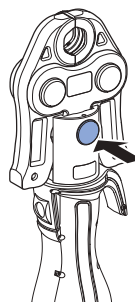

## DĖMESIO

Prietaiso gedimai dėl netinkamo akumuliatoriaus

- ▶ Patikrinkite, ar naudojamas tinkamas Geberit ličio jonų Milwaukee 18 V tipo akumuliatorius.

- 5** Akumuliatorių iš apačios stumkite į presavimo prietaisą tol, kol akumuliatorius bus įtvirtintas.

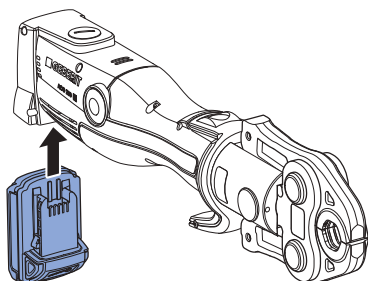

### Rezultatas

- ✓ Presavimo įrankis perjungtas į neveikos režimą. Nešviečia joks šviesos diodas.

## Apspauskite naudodami Geberit presavimo antgalius



### ĮSPĖJIMAS

Atskilusių atplaišų keliamas sužeidimo pavojus

- ▶ Dėvėkite apsauginius akinius ir apsauginį šalną.



### ĮSPĖJIMAS

Naudojant netinkamus presavimo antgalius kyla sužalojimo pavojus

- ▶ Leidžiama naudoti tik tuos presavimo antgalius, kurie atitinka presavimo jungčių skersmenį.



### ĮSPĖJIMAS

Įkaitinimas kelia gaisro pavojų

- ▶ Po 30 minučių nepertraukiamo veikimo padarykite ne trumpesnę kaip 30 minučių pertrauką, kad presavimo prietaisas atvėstų.
- ▶ Įkaitusio presavimo prietaiso nedėkite ir nelaikykite prie greitai užsiliepsnojančių medžiagų.



Presavimo procesą galima bet kada nutraukti. → Žr. Presavimo operacijos nutraukimas.



### Sąlyga

- Vamzdžių galai turi būti be atplaišų ir švarūs.
- Vamzdis ir presuojama jungtis turi būti sujungti pagal vamzdyno montavimo instrukciją.
- Presavimo antgalis nustatytas pagal reikalavimus.

### 1

Kad prietaisas būtų aktyvinamas, spustelėkite paleidimo mygtuką.

- ✓ Prietaisas parengtas naudoti, įsižiebia žalios spalvos šviesos diodas.

### 2

Presavimo antgalį ant presuojamosios jungties uždėkite pagal reikalavimus ir neperkreipkite.  
→ Žr. atitinkamų Geberit presavimo antgalių naudojimo instrukciją

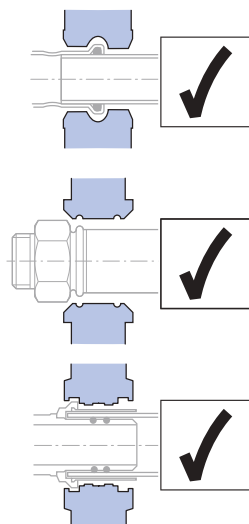

### ATSARGIAI

#### Prispaudimo pavojus

- ▶ Presavimo antgalio nelieskite rankomis.

### 3

Maždaug 2 sekundes spauskite paleidimo mygtuką.

- ✓ Presavimo procesas vyksta savaime, žalios spalvos šviesos diodas nustoja šviesti.

### Rezultatas

- ✓ Užbaigus presavimo operaciją, ritininė pavara nuslenka į pradinę padėtį. Įsižiebia žalios spalvos šviesos diodas, presavimo įrankis vėl parengtas naudoti.

### Presavimo operacijos nutraukimas



Nuspauskite atfiksavimo mygtuką ir palaikykite.

### Rezultatas

- ✓ Ritininė pavara grįžta atgal į pradinę padėtį. Norint suformuoti reikalavimus atitinkančią presavimo jungtį, presavimo operacija turi būti pakartota. Šiuo atveju presavimo antgalis neturi būti nuimamas ar nusukamas.

## Trikčių šalinimas

Triktis	Priežastis	Priemonė
Presavimo įrankio nepavyksta perjungti iš neveikos būsenos, neišsižiebia joks šviesos diodas.	Akumulatoriaus gedimas.	<ul style="list-style-type: none"> <li>▶ Akumuliatorių pakeiskite Geberit ličio jonų Milwaukee 18 V tipo akumulatoriumi.</li> <li>▶ Sugedusį akumuliatorių paveskite patikrinti įgaliotosioms dirbtuvėms.</li> </ul>
	Akumulatorius įstatytas ne pagal reikalavimus.	<ul style="list-style-type: none"> <li>▶ Įstatykite akumuliatorių.</li> </ul>
	Sugedo presavimo įrankis.	<ul style="list-style-type: none"> <li>▶ Įgaliotosioms dirbtuvėms paveskite patikrinti presavimo įrankį.</li> </ul>
Mirksi žalias šviesos diodas.	Akumulatorius nepakankamai įkrautas.	<ul style="list-style-type: none"> <li>▶ Akumuliatorių įkraukite arba pakeiskite jį Geberit ličio jonų Milwaukee 18 V tipo akumulatoriumi.</li> </ul>
Mirksi raudonas šviesos diodas.	Presavimo įrankio temperatūros vertės neatitinka darbinės temperatūros vertės.	<ul style="list-style-type: none"> <li>▶ Presavimo įrankį laikykite šiltoje aplinkoje arba palaukite, kol jis atvės.</li> <li>▶ Kelis kartus atlikite tuščiąją presavimo operaciją (be presavimo jungties), kad presavimo įrankio temperatūros vertė atitiktų darbinės temperatūros vertę.</li> </ul>
	Įstatytas netinkamas arba sugedęs akumulatorius.	<ul style="list-style-type: none"> <li>▶ Akumuliatorių pakeiskite Geberit ličio jonų Milwaukee 18 V tipo akumulatoriumi.</li> </ul>
Šviečia raudonas šviesos diodas.	Prietaiso klaida.	<ul style="list-style-type: none"> <li>▶ Paspauskite paleidimo mygtuką. Jei paspaudus paleidimo mygtuką niekas nepasikeičia, vadinasi presavimo įrankis sugedo. Įgaliotosioms dirbtuvėms paveskite patikrinti presavimo įrankį.</li> <li>▶ Patikrinkite, kaip prietaisas presuoja, ir, jei reikia, pakartokite.</li> </ul>
Presavimo įrankis sustoja ir nešviečia joks šviesos diodas.	Akumulatoriaus gedimas.	<ul style="list-style-type: none"> <li>▶ Atleiskite paleidimo mygtuką.</li> <li>▶ Nuspauskite atfiksavimo mygtuką ir palaikykite: ritininė pavara grįžta į pradinę padėtį.</li> <li>▶ Patikrinkite presuojamos jungties sandarumą ir, jei reikia, pakartokite presavimo procesą.</li> <li>▶ Akumuliatorių pakeiskite Geberit ličio jonų Milwaukee 18 V tipo akumulatoriumi.</li> <li>▶ Sugedusį akumuliatorių paveskite patikrinti įgaliotosioms dirbtuvėms.</li> </ul>
Raudonas ir žalias šviesos diodai mirksi pakaitomis.	Atėjo laikas atlikti techninę priežiūrą.	<ul style="list-style-type: none"> <li>▶ Įgaliotosioms dirbtuvėms paveskite patikrinti presavimo įrankį.</li> </ul>



## Techninė priežiūra

### Techninės priežiūros taisyklės

Intervalas	Techninės priežiūros darbai
Reguliariai (prieš naudojimą, darbo dienos pradžioje)	<ul style="list-style-type: none"> <li>▶ Patikrinkite presavimo įrankį, akumuliatorių ir įkrovimo įtaisą, ar nėra saugumui svarbių išorinių trūkumų ir apgadinimų.</li> <li>▶ Išvalykite ir sutepkite presavimo įrankį.</li> <li>▶ Presavimo antgalius nuvalykite ir patikrinkite, ar nėra trūkumų (ypač medžiagos įtrūkimų).</li> <li>▶ Sutepkite presavimo kontūrą. → Žr. atitinkamų Geberit presavimo antgalių naudojimo instrukciją.</li> </ul>
Kas pusę metų	<ul style="list-style-type: none"> <li>▶ Įgaliotosioms dirbtuvėms paveskite patikrinti įkrovimo įtaisą, ar nėra su sauga susijusių defektų ir pažeidimų. Metrologinis patikrinimas nepakeičia šalyje galiojančių taisyklių ir teisės aktų, kuriuose gali būti nustatyti kiti patikrinimai ir techninės priežiūros darbai.</li> </ul>
Ne vėliau kaip po dvejų metų, atsižvelgiant į techninės priežiūros lipduko duomenis arba kai paeiliui ima mirksėti raudonos ir žalios spalvos šviesos diodas (LED)	<ul style="list-style-type: none"> <li>▶ Įgaliotose techninės priežiūros dirbtuvėse pavesti patikrinti presavimo jėgą ir susidėvėjimo lygį.</li> </ul>

## Geberit presavimo prietaiso valymas ir tepimas



### ĮSPĖJIMAS

Susižalojimo pavojus dėl netyčinio įjungimo

- ▶ Prieš pradėdami bet kokius įrankio techninės priežiūros darbus išimkite akumuliatorių.

### DĖMESIO

Prietaiso gedimas dėl drėgmės ir vandens

- ▶ Presavimo prietaisą draudžiama naudinti į vandenį ar kitokį skystį.

- 1 Įspauskite abu atskleidimo mygtukus ir ištraukite akumuliatorių.

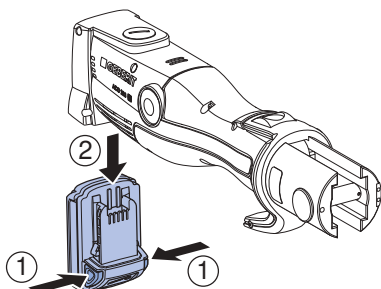

- 2 Išvalykite presavimo prietaiso ritininę pavarą, jos kreipiamąją ir fiksatorių.

- 3 Šepetėliu išvalykite purvą.



### ATSARGIAI

Pavojų sveikatai keliančios medžiagos

- ▶ Vykdykite panaudotoms tepimo priemonėms taikomas saugos nuorodas.

- 4 Ritininę pavarą, jos kreipiamąją ir fiksatorių sutepkite BRUNOX® Turbo-Spray®.

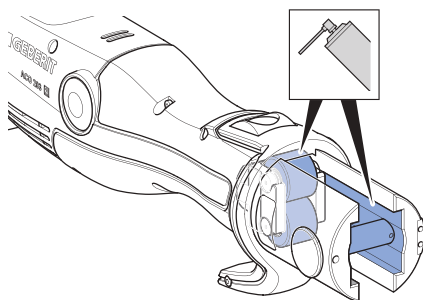

- 5 Perteklinį tepalo kiekį nušluostykite sugeriančiaja šluoste.

## Šalinimas

---

### Senų elektros ir elektroninių prietaisų šalinimas



Pagal direktyvą 2012/19/ES, 2012-07-04 elektros įrenginių gamintojas yra įpareigojamas surinkti senus įrenginius ir tinkamai juos šalinti. Simbolis nurodo, kad šį gaminį draudžiama šalinti kartu su kitomis atliekomis. Norint tinkamai utilizuoti įrenginius, juos būtina grąžinti tiesiogiai Geberit. Priėmimo vietų adresų teiraukitės atitinkamoje Geberit platinimo įmonėje.

### Impressum Geberit International AG, Jona

Geberit International AG  
Schachenstrasse 77, CH-8645 Jona  
documentation@geberit.com  
www.geberit.com

### Asmuo, įgaliotas tvarkyti dokumentus

Werner Trefzer, Technical Documentation, Geberit International AG, CH-8645 Jona, Šveicarija

### Atitikties deklaracija dėl Geberit presavimo prietaisų

Ši atitikties deklaracija pridedama prie presavimo prietaiso. Jeigu atitikties deklaracija nebuvo pristatyta, ją galima užsisakyti iš Geberit įgaliotojo platintojo.

## Обща информация

---

### Указание за този документ

Оригиналното ръководство за потребителя е съставено на немски език. При всички останали езици се касае за превод на оригиналното ръководство за потребителя.

## Основни инструкции за безопасност

---

### Употреба по предназначение

Уредът за прес сглобка Geberit служи единствено за притискане на тръби и прес фитинги от прес системи Geberit.

При това трябва да се използват само притискащи накрайници Geberit (притискащи скоби, притискащи клупове, междинни скоби), които са обозначени със знака за  съответствие.

Уредът за прес сглобка Geberit е предназначен единствено за употреба в съответствие с настоящото ръководство за потребителя. Всякаква друга употреба се счита за несъобразена с предназначението и може да причини тежки наранявания или смърт.

Уредът за прес сглобка Geberit не е предназначен за:

- Окачване на притискащи накрайници на други производители.
- Употреба без поставени притискащи накрайници.

Уредът за прес сглобка Geberit заедно с притискащи накрайници Geberit не е предназначен за:

- Притискане на други предмети освен посочените в ръководството за потребителя.
- Притискане на тръби и прес фитинги на други производители.
- Притискане на прес фитинги, които имат различен размер от този на притискащия накрайник.

## Квалификация на потребителя

При липса на съответно образование потребителите може да не разпознаят и да не преценят правилно рисковете, произтичащи от уреда за прес сглобка Geberit. С това те могат да причинят тежки наранявания на себе си или на други хора.

- Уредът за прес сглобка Geberit може да се използва единствено от специалисти по тръбни инсталации.
- Потребителите трябва да са запознати със специфичните за страната инструкции за безопасност и да ги прилагат.
- Потребители, които работят за пръв път с уреда за прес сглобка Geberit, трябва да бъдат инструктирани от специалист относно безопасната работа или да участват в специален курс на обучение.

## Следвайте инструкциите и указанията



### ПРЕДУПРЕЖДЕНИЕ

**Прочетете всички инструкции за безопасност, указания, изображения и технически данни, които са приложени към този електрически инструмент.**

Пропуски при спазването на следващите указания могат да предизвикат токов удар, пожар и/или тежки наранявания.

- ▶ Съхранявайте всички защитни инструкции и указания за бъдещето.

Преди въвеждане в експлоатация прочетете и съблюдавайте следните документи:

- приложен документ „Общи инструкции за безопасност за електрически инструменти“
- ръководство за експлоатация на съответните притискащи накрайници Geberit
- ръководство за експлоатация на зарядното устройство на батерията

## Избягвайте опасности от дефектни притискащи накрайници Geberit

В процеса на притискане притискащите накрайници Geberit (притискащи скоби, притискащи клупове, междинни скоби) са изложени на големи сили и се износват. Употребата на износени или дефектни притискащи накрайници може да причини тежки наранявания или смърт от летящи отчупени парчета.

- Притискащите накрайници да се употребяват само в технически безупречно състояние.
- Спазвайте интервалите за поддръжка.
- Редовно проверявайте притискащите накрайници преди и след всяка употреба за наличие на дефекти и повреди. Проверявайте за пукнатини в материала в контура на притискане и на фланеца.
- При пукнатини в материала не използвайте повече целия притискащ накрайник.

## Избягвайте повреда на притискащите накрайници Geberit вследствие на неправилно притискане



### ПРЕДУПРЕЖДЕНИЕ

**Опасност от наранявания при употреба на неправилни притискащи накрайници**

- ▶ Използвайте само притискащи накрайници, които съответстват на диаметъра на обработвания прес фитинг.

Притискащите накрайници Geberit могат да бъдат повредени при неправилно притискане или употреба, като например притискането на различни твърди предмети.

- Използвайте единствено притискащи накрайници Geberit, които са обозначени със знака за съответствие [2].
- Не слагайте накриво притискащите накрайници върху прес фитинга.
- При съмнение за дефект на притискащия накрайник го сменете и предайте повредения притискащ накрайник за проверка от оторизиран сервиз.

## Употребявайте лични предпазни средства

Без подходящи предпазни средства хора могат да бъдат тежко ранени или да загинат от летящи отчупени парчета от притискащите накрайници Geberit.

- По време на процеса на притискане носете защитен шлем и защитни очила.

## Поддръжка и ремонти - само от сервизи

Уреди за прес сглобка Geberit и притискащи накрайници Geberit, които не се поддържат или се поддържат непрофесионално, могат да причинят тежки злополуки.

- Задължително спазвайте датата на следващата поддръжка, посочена върху сервизния етикет.
- Извършването на поддръжка и ремонти трябва да се възлага само на оторизирани сервизи.
- Поддържайте уреда за прес сглобка Geberit и притискащите накрайници Geberit в съответствие с изискванията. → Вижте „Ремонт“, страница 49.





## Избягвайте рисковете за здравето при продължително функциониране

При непрекъснато функциониране могат да бъдат превишени пределните стойности за вибрационни емисии и шум и да се стигне до здравословни увреждания.





- Носете защитни ръкавици срещу вибрации с гумена подложка или подложка от пяна.
- Планирайте паузи в работата и дейности без излагане на вибрации.
- Носете устройства за слухова защита.

## Обяснение на символите

### Символи в ръководството

Символ	Значение
 <b>ПРЕДУПРЕЖДЕНИЕ</b>	Означава опасност, която може да доведе до смърт или сериозни наранявания, ако не бъде избегната.
 <b>ВНИМАНИЕ</b>	Означава опасност, която може да доведе до наранявания, ако не бъде избегната.
<b>ВНИМАНИЕ</b>	Означава опасност, която може да доведе до материални щети, ако не бъде избегната.
	Указва важна информация.
	Знак за съответствие: само притискащи накрайници с един от тези знаци са съвместими с уреда за прес сглобка.

### Символи върху инструмента за прес сглобка Geberit

Символ	Значение
	Опасност от отхвърчащи отчупени парчета.
	Прочетете инструкциите за безопасност и ръководството за потребителя преди въвеждане в експлоатация и ползване на уреда.
	Сервизен етикет: посочва момента на следващата техническа поддръжка.
	Знак за съответствие: притискащите накрайници с този знак са съвместими с уреда за прес сглобка.



## Описание на продукта

### Конструкция и функция

Инструментът за прес сглобка Geberit ACO 203 / ACO 203plus се състои от:

- уред за прес сглобка, вкл. ръководство за потребителя
- притискащи скоби със знак за съответствие или междинни скоби и притискащи клупове със знак за съответствие
- батерия и зарядно устройство за батерия с ръководство за потребителя
- документ "Общи инструкции за безопасност за електрически инструменти"
- куфар за транспорт

Оборудването може да е различно според комплекта на доставката.

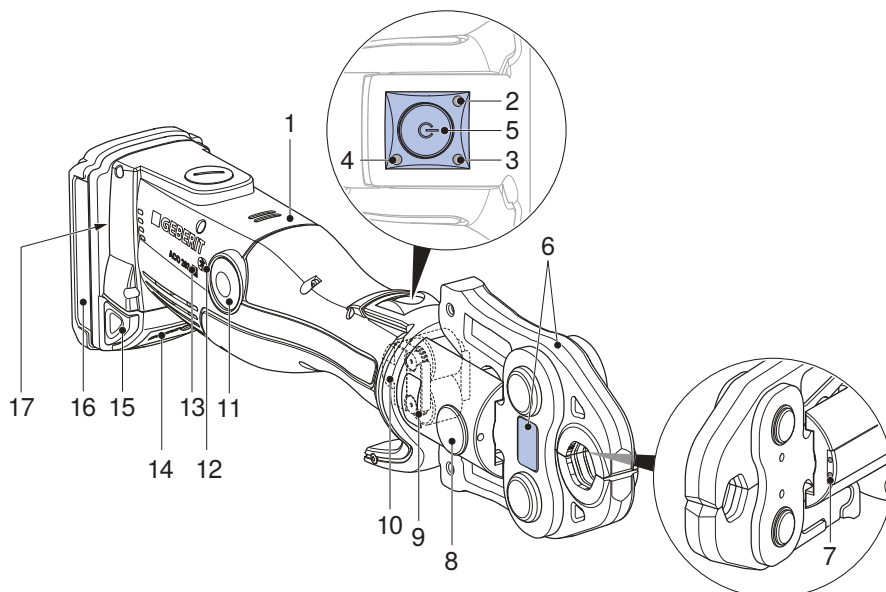

Поз. №	Обозначение	Функция/описание
1	Уред за прес сглобка	—
2	Червен светодиод	Свети или мига: неизправност → Вижте „Отстраняване на неизправности“, страница 48
3	Зелен светодиод	<ul style="list-style-type: none"> <li>• Свети: уредът е готов за експлоатация.</li> <li>• Мига: неизправност → „Отстраняване на неизправности“, страница 48</li> </ul>
4	Син светодиод	Свети: радиовръзка активна (само при уред за прес сглобка ACO 203plus).

Поз. №	Обозначение	Функция/описание
5	Старт бутон	<ul style="list-style-type: none"> <li>Кратко натискане: активира уреда от състояние на покой.</li> <li>Продължително натискане (&gt; 2 сек.): стартира процеса на притискане и активира осветлението на прес точките; прес съединяването се изпълнява автоматично.</li> </ul>
6	Притискащ накрайник	<ul style="list-style-type: none"> <li>Притискащата скоба или притискащият клуп с междинна скоба съответства на диаметъра на прес фитинга.</li> <li>Притискащ накрайник с лепенка с предупредително съдържание.</li> </ul>
7	Бели светодиоди	Два светодиода за осветлението на прес точките.
8	Задържащ болт	Задържа притискащия накрайник.
9	Лепенка с предупредително съдържание	<ul style="list-style-type: none"> <li>Предупредителен символ: опасност от отхвърчащи отчупени парчета.</li> <li>Инструкция за безопасност: прочетете ръководството за потребителя преди въвеждане в експлоатация и ползване на уреда.</li> </ul>
10	Ролкова предавка	Предава силата на притискане от уреда за прес сглобка към притискащия накрайник.
11	Освобождаващ бутон	Натискане и задържане: прекъсва процеса на притискане; ролковата предавка се връща в стартова позиция.
12	Символ радио интерфейс	Радио интерфейс Bluetooth® <sup>1)</sup> (само при уред за прес сглобка ACO 203plus).
13	Знак за съответствие	Притискащите накрайници с този знак са съвместими с уреда за прес сглобка.
14	Индикация за ниво на зареждане	Показва нивото на зареждане на батерията.
15	Освобождаващи бутони	Натискане на двата освобождаващи бутона навътре: батерията може да се извади.
16	Батерия	Използвайте само литиево-йонна батерия Geberit от тип Milwaukee 18 V.
17	Фирмена табелка	–

<sup>1)</sup> Марката Bluetooth® и нейните логa са собственост на Bluetooth SIG, Inc. и се използват от Geberit с лиценз.

## Функция на радио интерфейса

Уредите за прес сглобка с типовото обозначение „plus“ имат радио интерфейс Bluetooth®. В комбинация с мобилно крайно устройство (iOS или Android) и NovoCheck-App ([www.novopress.de](http://www.novopress.de)) са на разположение следните функции:

- уетене на данни, напр. брой притискания, състояние на уреда, сериен номер и т.н.
- проверка на електрониката на уреда
- настройка на осветлението на прес точките и на продължителността до състоянието на покой
- съставяне на доклади на монтажната площадка

За да се създаде връзка между уреда за прес сглобка и крайно устройство, уредът за прес сглобка трябва да е готов за експлоатация (натиснете старт бутона за кратко, зеленият светодиод свети, синият светодиод мига) и NovoCheck-App трябва да е инсталирано на крайното устройство. При успешна връзка Bluetooth® свети синият светодиод.

Ако преди първото притискане не може да бъде създадена връзка с крайното устройство, синият светодиод изгасва. Повторна връзка е възможна само ако уредът за прес сглобка се изключи напълно. За целта батерията трябва да се извади за кратко.

## Технически данни

Параметър	Стойност
Работно напрежение	18 V DC
Тип на батерията	Литиево-йонна батерия 18 V
Изходна мощност	450 W
Честота (зарядно устройство)	50–60 Hz
Степен на защита	IP20
Клас на защита	III
Номинална сила	32 kN
Проектен срок на експлоатация	30 минути
Нето тегло (с батерия)	2,8 kg
Максимално ниво на акустична мощност <sup>1)</sup>	89 dB(A)
Ниво на акустичното налягане в ухото на потребителя <sup>1)</sup>	78 dB(A)
Стойност на вибрационните емисии <sup>2)</sup>	≤ 2,5 m/s <sup>2</sup>
Работна температура	-20 – +60 °C
Типово обозначение	ACO203 (ACO 203) / ACO203 BT (ACO 203plus)
Производител	Novopress GmbH & Co. KG, Scharnhorststrasse 1, D-41460 Neuss

<sup>1)</sup> Неопределеност на измерването на нивото на акустичната мощност и на нивото на акустичното налягане: 3 dB(A)

<sup>2)</sup> Неопределеност на измерването на стойността на вибрационните емисии: 1,5 m/s<sup>2</sup>

**Указание:** Посочената стойност на вибрационните емисии е измерена по нормиран метод на изпитване и може да служи за сравнение с други уреди. Посочената стойност на вибрационните емисии може да служи и като предварителна оценка за преустановяване на ползването. Стойността на вибрационните емисии може да се различава от зададената стойност по време на действителното използване на уреда в зависимост от начина, по който уредът се употребява. В зависимост от действителните условия на използване (режим на излагане на емисии) може да бъде необходимо да се установят мерки за безопасност с цел защита на обслужващото лице.

## Оторизиран сервиз за Германия

Inicom Service GmbH  
Госпожа Vanessa Schulz  
Gewerbestr. 50  
DE-88636 Illmensee  
Тел.: 07558-93848-47

## Оторизирани сервиси

Адресите на оторизираните сервиси могат да се поискат от продавачи на Geberit или да се извикат на адрес [www.geberit.com](http://www.geberit.com).

# Функциониране

## Общо функциониране

Ако уредът за прес сглобка не се използва 30 секунди, той превключва в състоянието на покой. Не свети никакъв светодиод LED. Чрез кратко натискане на старт бутона уредът се реактивира от състоянието на покой. Уредът е готов за експлоатация, зеленият светодиод LED свети.

## Поставяне на притискащи накрайници Geberit

Притискащи накрайници са притискащи скоби, притискащи клупове и междинни скоби.

- i** Спазвайте ръководствата за потребителя на притискащите накрайници Geberit. Проверявайте притискащите накрайници в съответствие с глава Безопасност.

- 1** Натиснете навътре двата освобождаващи бутона на батерията и издърпайте батерията.

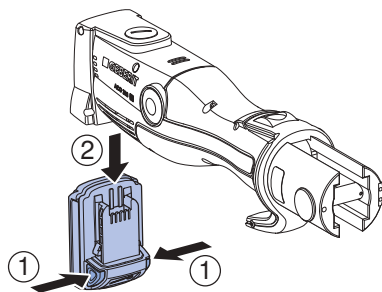

- 2** Изтеглете задържащия болт.

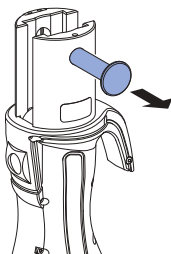

- 3** Поставете притискащия накрайник в уреда за прес сглобка.

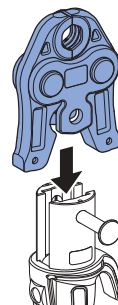

- 4** Натиснете задържащия болт докрай.

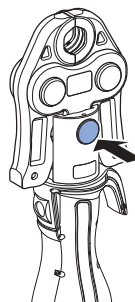

## ВНИМАНИЕ

Повреди по уреда вследствие на неправилна батерия

- ▶ Уверете се, че се използват само подходящи литиево-йонни батерии Geberit от тип Milwaukee 18 V.

- 5** Пъхнете батерията отдолу в уреда за прес сглобка, докато щракне.

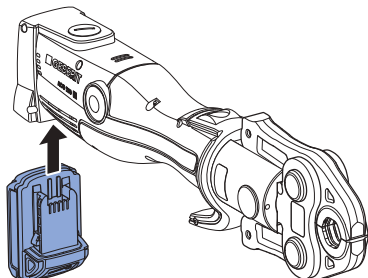

### Резултат

- ✓ Инструментът за прес сглобка е в състояние на покой. Не свети никакъв светодиод.

## Притискане с притискащи накрайници Geberit



### ПРЕДУПРЕЖДЕНИЕ

Опасност от наранявания от летящи отчупени парчета

- ▶ Носете защитни очила и защитен шлем.



### ПРЕДУПРЕЖДЕНИЕ

Опасност от наранявания при употреба на неправилни притискащи накрайници

- ▶ Използвайте само притискащи накрайници, които съответстват на диаметъра на обработвания прес фитинг.



### ПРЕДУПРЕЖДЕНИЕ

Опасност от пожар поради нагряване

- ▶ След 30 минути непрекъснато функциониране оставете уреда за прес сглобка да се охлади не по-малко от 30 минути.
- ▶ Не поставяйте или съхранявайте горещ уред за прес сглобка до лесно възпламеними материали.



Процесът на притискане може да се прекъсне по всяко време. → Вижте Прекъсване на процеса на притискане.



**Условие**

- Краищата на тръбата са обрязани и чисти.
- Тръбният елемент и прес фитингът са вмъкнати съгласно ръководството за монтаж на системата от тръбопроводи.
- Притискащият накрайник е поставен правилно.

- 1** За да активирате уреда от състоянието на покой, натиснете за кратко старт бутона.
- ✓ Уредът е готов за експлоатация, зеленият светодиод свети.

- 2** Поставете правилно притискащия накрайник върху прес фитинга и не го слагайте накриво. → Вижте Ръководството за експлоатация на съответните притискащи накрайници Geberit

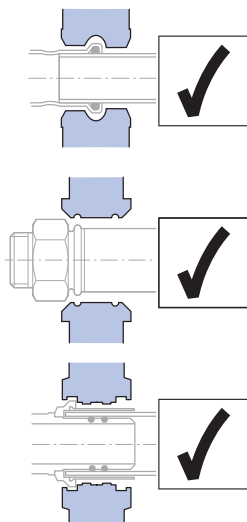
**ВНИМАНИЕ****Опасност от премазване**

- ▶ Дръжте ръцете си далеч от притискащия накрайник.

- 3** Натискайте старт бутона най-малко 2 секунди.
- ✓ Процесът на притискане прекъсва автоматично след разпознаване на сила, зеленият светодиод угасва.

**Резултат**

- ✓ След напълно завършено притискане ролковата предавка се връща в стартова позиция. Зеленият светодиод свети, инструментът за прес сглобка е готов да бъде ползван отново.

**Прекъсване на процеса на притискане**

- ▶ Натискане и задържане на освобождаващия бутон.

**Резултат**

- ✓ Ролковата предавка в инструмента за прес сглобка се връща в началното си положение. За напълно готово прес съединение процесът на притискане трябва да се повтори. При това притискащият накрайник не трябва да се сваля или завърта.

## Отстраняване на неизправности

Грешка	Причина	Мярка
Инструментът за прес сглобка не може да се активира от състоянието на покой, и не свети никакъв светодиод.	Батерията е дефектна.	<ul style="list-style-type: none"> <li>▶ Сменете батерията с литиево-йонна батерия Geberit от тип Milwaukee 18 V.</li> <li>▶ Дефектни батерии да се проверяват от оторизиран сервис.</li> </ul>
	Батерията не е поставена правилно.	<ul style="list-style-type: none"> <li>▶ Поставете батерията.</li> </ul>
	Инструментът за прес сглобка е дефектен.	<ul style="list-style-type: none"> <li>▶ Проверка на инструмента за прес сглобка от оторизиран сервис.</li> </ul>
Мига зелен светодиод.	Недостатъчен заряд на батерията.	<ul style="list-style-type: none"> <li>▶ Заредете батерията или я сменете с литиево-йонна батерия Geberit от тип Milwaukee 18 V.</li> </ul>
Мига червен светодиод.	Инструментът за прес сглобка не е с работна температура.	<ul style="list-style-type: none"> <li>▶ Поставете инструмента за прес сглобка в по-топла среда или оставете да се охлади.</li> <li>▶ Постигнете необходимата работна температура на инструмента за прес сглобка чрез няколко празни притискания (притискания без фитинг).</li> </ul>
	Поставена е неправилна или дефектна батерия.	<ul style="list-style-type: none"> <li>▶ Сменете батерията с литиево-йонна батерия Geberit от тип Milwaukee 18 V.</li> </ul>
Свети червен светодиод.	Грешка в уреда.	<ul style="list-style-type: none"> <li>▶ Натиснете старт бутона. Когато натискането на старт бутона не доведе до успех, инструментът за прес сглобка е дефектен. Проверка на уреда за прес сглобка от оторизиран сервис.</li> <li>▶ Проверете притискането и при нужда повторете.</li> </ul>
Инструментът за прес сглобка не се движи и не свети никакъв светодиод.	Батерията е дефектна.	<ul style="list-style-type: none"> <li>▶ Отпуснете старт бутона.</li> <li>▶ Натискане и задържане на освобождаващия бутон: ролковата предавка минава в стартова позиция.</li> <li>▶ Проверете прес фитинга за херметичност и при необходимост повторете притискането.</li> <li>▶ Сменете батерията с литиево-йонна батерия Geberit от тип Milwaukee 18 V.</li> <li>▶ Дефектни батерии да се проверяват от оторизиран сервис.</li> </ul>



Грешка	Причина	Мярка
Червеният и зеленият светодиод мигат последователно.	Достигнат е интервалът на поддръжка.	► Проверка на инструмента за прес сглобка от оторизиран сервис.

## Ремонт

### Правила за поддръжка

Интервал	Дейности по поддръжката
Редовно (преди използване, в началото на работния ден)	<ul style="list-style-type: none"> <li>► Проверявайте инструмента за прес сглобка, батерията и зарядното устройство за външни дефекти, отнасящи се за сигурността, и за повреди.</li> <li>► Почиствайте и смазвайте уреда за прес сглобка.</li> <li>► Почиствайте притискащите накрайници и ги проверявайте за дефекти, по-специално за пукнатини в материала.</li> <li>► Смазвайте притискащите накрайници. → Вижте Ръководството за експлоатация на съответните притискащи накрайници Geberit.</li> </ul>
На шест месеца	<ul style="list-style-type: none"> <li>► Проверка на зарядното устройство от оторизиран сервис за дефекти, отнасящи се за сигурността, и за повреди. Тази измервателно-техническа проверка обаче не замества конкретните за страната нормативни изисквания и закони, които може да изискват допълнителни проверки и дейности по поддръжката.</li> </ul>
Най-късно след две години съгласно информацията, посочена върху сервисния етикет, или когато червеният и зеленият светодиод мигат последователно	<ul style="list-style-type: none"> <li>► За проверка на силата на притискане и състоянието на износване, предайте на оторизиран сервис.</li> </ul>

## Почистване и смазване на уреда за прес сглобка Geberit



### ПРЕДУПРЕЖДЕНИЕ

Опасност от нараняване поради нежелано включване

- ▶ Преди всякакви дейности по поддръжката на уреда за прес сглобка отстранявайте батерията.

### ВНИМАНИЕ

Повреди по уреда поради изпарения и влага

- ▶ Никога не почиствайте уреда за прес сглобка с вода или други течности.

- 1 Натиснете навътре двата освобождаващи бутона на батерията и издърпайте батерията.

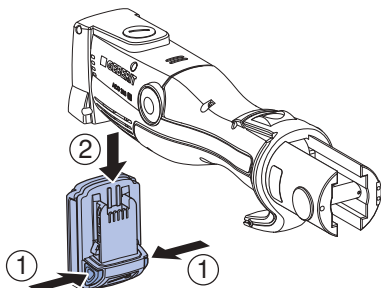

- 2 Почистете ролковата предавка, управлението на ролковата предавка и задържачия болт на уреда за прес сглобка.
- 3 Почистете замърсяванията с четка.



### ВНИМАНИЕ

Вредни за здравето съставки

- ▶ Спазвайте инструкциите за безопасност за използваните смазочни материали.

- 4 Смажете ролковата предавка, управлението на ролковата предавка и задържачия болт с BRUNOX® Turbo-Spray®.

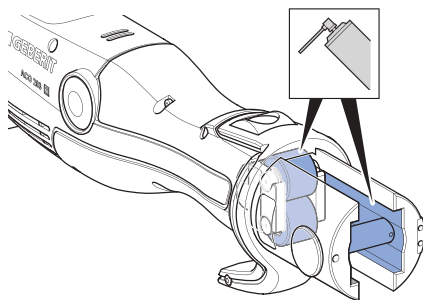

- 5 Почистете излишния смазочен материал с кърпа за поливане.

## Управление на отпадъци

---

### Предаване за управление на отпадъци на старо електрическо и електронно оборудване



Съгласно директива 2012/19/ЕС:2012-07-04 производителите на електронно оборудване са задължени да събират старо оборудване и да го предават професионално за управление на отпадъци. Символът показва, че продуктът не трябва да се предава за управление на отпадъци заедно с останалите отпадъци. Старо оборудване трябва да бъде предадено директно на Geberit с цел адекватно управление на отпадъци. Адреси на пунктове за събиране може да се получат при компетентния продавач на Geberit.

### Impressum Geberit International AG, Jona

Geberit International AG  
Schachenstrasse 77, CH-8645 Jona  
documentation@geberit.com  
www.geberit.com

### Отговорник за документацията

Werner Trefzer, Technical Documentation, Geberit International AG, CH-8645 Jona,  
Швейцария

### Декларация за съответствие за уреди за прес сглобка Geberit

Съответната декларация за съответствие е приложена към уреда за прес сглобка. Ако декларацията за съответствие липсва, тя може да бъде поискана от компетентната фирма-дистрибутор на Geberit.

## Informații generale

---

### Indicație referitoare la acest document

Versiunea originală a instrucțiunilor de operare a fost scrisă în limba germană. Toate celelalte limbi sunt traduceri ale versiunii originale a instrucțiunilor de operare.

## Măsuri fundamentale de siguranță

---

### Scopul utilizării

Aparatul de presare Geberit este utilizat exclusiv pentru presarea conductelor și a fittingurilor de presat din cadrul sistemelor de presare Geberit.

Este permisă folosirea doar a elementelor auxiliare de presare Geberit (fălci de presare, coliere de presare, adaptoare ale colierelor de presare) marcate cu simbolul de compatibilitate .

Aparatul de presare Geberit este prevăzut exclusiv pentru utilizarea în conformitate cu aceste instrucțiuni de operare. Alte utilizări sunt considerate necorespunzătoare și pot cauza leziuni grave sau decesul.

Aparatul de presare Geberit nu este prevăzut pentru:

- Fixarea elementelor auxiliare de presare provenind de la alți producători.
- Utilizarea fără elemente auxiliare de presare montate.

Aparatul de presare Geberit împreună cu elementele auxiliare de presare Geberit nu este prevăzut pentru:

- Presarea altor obiecte decât cele descrise în instrucțiunile de operare.
- Presarea conductelor și a fittingurilor de presat provenind de la alți producători.
- Presarea fittingurilor de presat care au o dimensiune diferită de elementul auxiliar de presare.

## Calificarea utilizatorilor

Fără o calificare adecvată, utilizatorii nu pot identifica sau aprecia corect pericolele asociate cu aparatul de presare Geberit. Astfel, se pot accidenta grav atât ei, cât și alte persoane.

- Aparatul de presare Geberit poate fi utilizat doar de consultanți tehnici, specializați în instalarea conductelor.
- Utilizatorii trebuie să fie familiarizați cu prevederile de siguranță specifice țării și să le respecte.
- Utilizatorii care lucrează pentru prima dată cu aparatul de presare Geberit trebuie să solicite unei persoane calificate explicații privind utilizarea în siguranță sau să participe la un curs de specializare.

## Respectarea indicațiilor și a instrucțiunilor

---



### AVERTIZARE

**Citiți toate măsurile de siguranță, indicațiile, ilustrațiile și datele tehnice cu care este prevăzută această unealtă electrică.**

În cazul nerespectării următoarelor indicații, poate apărea pericolul de electrocutare, incendii și/sau leziuni grave.

- ▶ Păstrați cu grijă, pentru a le avea și ulterior, toate indicațiile și instrucțiunile privind măsurile de siguranță.

Înainte de darea în exploatare, citiți și respectați următoarele documente:

- documentul livrat împreună cu produsul „Măsuri generale de siguranță pentru unelte electrice”
- instrucțiunile de utilizare a elementelor auxiliare de presare Geberit respective
- instrucțiunile de utilizare a încărcătorului acumulatorului

## Evitarea pericolelor cauzate de elementele auxiliare de presare Geberit defecte

Elementele auxiliare de presare Geberit (fălcile de presare, colierele de presare, adaptoarele colierelor de presare) sunt supuse unor forțe mari în timpul procesului de presare și se uzează. Utilizarea elementelor auxiliare de presare uzate sau deteriorate poate conduce la leziuni grave sau la deces, din cauza fragmentelor aruncate.

- Utilizați doar elemente auxiliare de presare aflate în stare tehnică impecabilă.
- Respectați intervalele de întreținere.
- Verificați periodic elementele auxiliare de presare înainte și după fiecare utilizare, pentru a identifica eventualele defecte și deteriorări. Verificați dacă există fisuri ale materialului la conturul de presare și la flanșă.
- În cazul fisurilor materialului, încetați utilizarea întregului element auxiliar de presare.

## Evitarea deteriorării elementelor auxiliare de presare Geberit, din cauza presării incorecte



### AVERTIZARE

#### Pericol de rănire din cauza utilizării unor elemente de presare auxiliare incorecte

- ▶ Folosiți doar elemente auxiliare de presare care corespund diametrului fittingurilor de presat supuse prelucrării.

Elementele auxiliare de presare Geberit se pot deteriora în cazul presării sau al utilizării incorecte, de exemplu prin presarea împreună cu corpuri străine.

- Folosiți doar elemente auxiliare de presare Geberit marcate cu simbolul de compatibilitate .
- Nu îndoțiți elementul auxiliar de presare pe fittingul de presat.
- Dacă bănuți că elementul auxiliar de presare este deteriorat, înlocuiți-l și dispuneți inspectarea elementului auxiliar de presare deteriorat de un atelier autorizat de reparații.

## Utilizarea echipamentului individual de protecție

În lipsa unui echipament adecvat de protecție, se pot produce leziuni grave sau chiar decesul din cauza fragmentelor aruncate ale elementelor auxiliare de presare Geberit.

- În timpul procesului de presare, purtați cască și ochelari de protecție.

## Efectuarea întreținerii și a reparațiilor doar de ateliere specializate de reparații

Aparatele de presare Geberit și elementele auxiliare de presare Geberit care nu sunt supuse lucrărilor de întreținere sau nu sunt întreținute corect pot cauza accidente grave.

- Respectați obligatoriu termenul următoarei întrețineri, indicat pe plăcuța de service.
- Dispuneți efectuarea întreținerii și a reparațiilor doar de ateliere autorizate de reparații.
- Întrețineți aparatul de presare Geberit și elementele auxiliare de presare Geberit conform cerințelor. → Vezi „Întreținere”, pagina 65.





## Evitarea riscurilor pentru sănătate cauzate de funcționarea de lungă durată

În cazul funcționării neîntrerupte, pot fi depășite valorile limită pentru emisia de vibrații și poluarea fonică, ceea ce poate cauza afecțiuni ale sănătății.





- Purtați mănuși de protecție pentru vibrații, cu căptușeală din cauciuc sau spumă.
- Planificați pauze de lucru și activități în timpul cărora corpul nu este expus vibrațiilor.
- Purtați echipamente de protecție fonică.

## Legendă simboluri

### Simbolurile prezentate în instrucțiuni

Simbol	Semnificație
 <b>AVERTIZARE</b>	Indică un pericol care poate cauza decesul sau leziuni grave, dacă nu este evitat.
 <b>PRECAUȚIE</b>	Indică un pericol care poate cauza leziuni, dacă nu este evitat.
<b>ATENȚIE</b>	Indică un pericol care poate cauza pagube materiale, dacă nu este evitat.
	Atrage atenția asupra unei informații importante.
	Simbol de compatibilitate: doar elementele auxiliare de presare marcate cu unul dintre aceste simboluri sunt compatibile cu aparatul de presare.

### Simbolurile de pe unealta de presare Geberit

Simbol	Semnificație
	Pericol din cauza fragmentelor aruncate.
	Înainte de darea în exploatare și utilizarea aparatului, citiți măsurile de siguranță și instrucțiunile de operare.
	Plăcuță de service: indică termenul pentru efectuarea următoarei întrețineri.
	Simbol de compatibilitate: elementele auxiliare de presare marcate cu acest simbol sunt compatibile cu aparatul de presare.



# Descrierea produsului

## Structură și funcție

Unealta de presare Geberit ACO 203 / ACO 203plus este alcătuită din:

- aparat de presare cu instrucțiuni de operare
- fălci de presare cu simbol de compatibilitate sau adaptoare ale colierelor de presare și coliere de presare cu simbol de compatibilitate
- acumulator și încărcător cu instrucțiuni de operare
- documentul „Măsurile generale de siguranță pentru unelte electrice”
- geantă pentru transport

În funcție de lista elementelor livrate, dotările pot varia.

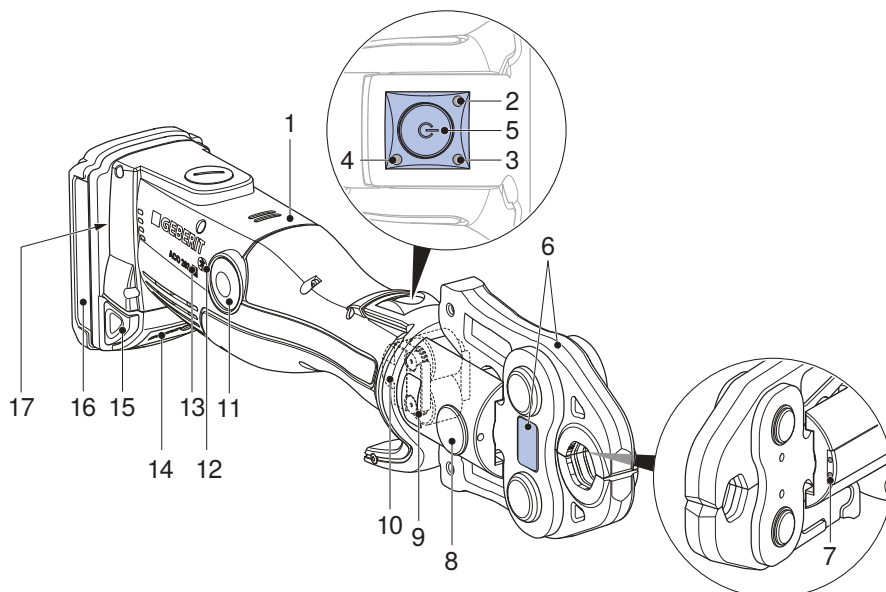

Nr. poz.	Denumire	Funcție/descriere
1	Aparat de presare	–
2	LED roșu	Este aprins sau clipește: defecțiune → Vezi „Remediarea defecțiunilor”, pagina 64
3	LED verde	<ul style="list-style-type: none"> <li>• Este aprins: aparatul este gata pentru o nouă utilizare.</li> <li>• Clipește: defecțiune → „Remediarea defecțiunilor”, pagina 64</li> </ul>
4	LED-ul indicator luminos albastru	Este aprins: conexiune radio activă (numai la aparatul de presare ACO 203plus).

Nr. poz.	Denumire	Funcție/descriere
5	Buton de pornire	<ul style="list-style-type: none"> <li>• Apăsăți scurt: activează aparatul din starea de repaus.</li> <li>• Apăsăți lung (&gt; 2 s): pornește procesul de presare și activează iluminarea punctului de presare; îmbinarea prin presare este executată automat.</li> </ul>
6	Element auxiliar de presare	<ul style="list-style-type: none"> <li>• Mașina de presare sau colierul de presare cu adaptor al colierului de presare corespunde diametrului fittingului de presat.</li> <li>• Element auxiliar de presare cu etichetă de avertizare.</li> </ul>
7	LED-uri albe	Două LED-uri pentru iluminarea punctului de presare.
8	Bolț de oprire	Oprește elementul auxiliar de presare.
9	Etichetă de avertizare	<ul style="list-style-type: none"> <li>• Simbol de avertizare: pericol din cauza fragmentelor aruncate.</li> <li>• Măsură de siguranță: înainte de darea în exploatare și utilizarea aparatului, citiți instrucțiunile de operare.</li> </ul>
10	Mecanism cu role	Transferă forța de presare de la aparatul de presare la elementul auxiliar de presare.
11	Buton de deblocare	Apăsăți și țineți apăsat: întrerupe procesul de presare; mecanismul cu role revine în poziția inițială.
12	Simbol interfață radio	Interfață radio Bluetooth® <sup>1)</sup> (numai al aparatul de presare ACO 203plus).
13	Simbol de compatibilitate	Elementele auxiliare de presare marcate cu acest simbol sunt compatibile cu aparatul de presare.
14	Afișaj stadiu de încărcare	Indică stadiul de încărcare a acumulatorului.
15	Butoane de eliberare	Apăsăți ambele butoane de eliberare: acumulatorul poate fi scos.
16	Acumulator	Folosiți doar un acumulator litiu-ion Geberit de tipul Milwaukee 18 V.
17	Plăcuța de fabricație	–

<sup>1)</sup> Marca Bluetooth® și logo-urile sale reprezintă proprietatea Bluetooth SIG, Inc. și sunt utilizate cu licență de Geberit.

## Funcția interfeței radio

Aparatele de presare cu denumirea de tip „plus“ dispun de o interfață radio Bluetooth®. Împreună cu un dispozitiv terminal mobil (iOS sau Android) și cu NovoCheck-App ([www.novopress.de](http://www.novopress.de)) sunt disponibile următoarele funcții:

- citirea datelor, de exemplu numărul de presări, starea aparatului, numărul de serie etc.
- verificarea sistemului electronic al aparatului
- setarea iluminării punctului de presare și durata până la starea de repaus
- crearea rapoartelor de șantier

Pentru a stabili o conexiune între aparatul de presare și dispozitivul terminal, aparatul de presare trebuie să fie instalat gata pentru o nouă utilizare (apăsăți scurt butonul de pornire, LED-ul verde luminează, LED-ul albastru clipește), iar NovoCheck-App trebuie instalată pe dispozitivul terminal. În cazul conexiunii Bluetooth® reușite, LED-ul albastru luminează.

Dacă înainte de prima presare, nu este stabilită nicio conexiune cu dispozitivul terminal, LED-ul albastru se stinge. O nouă conexiune este posibilă doar când aparatul de presare este complet oprit. În acest sens, acumulatorul trebuie îndepărtat pentru scurt timp.

## Date tehnice

Caracteristică	Valoare
Tensiune de lucru	18 V CC
Tip de acumulator	Acumulator litiu-ion 18 V
Puterea consumată	450 W
Frecvență a rețelei (încărcător)	50–60 Hz
Grad de protecție	IP20
Clasa de protecție	III
Forță nominală	32 kN
Durata nominală de funcționare	30 minute
Greutate netă (cu acumulator)	2,8 kg
Nivel maxim de putere acustică <sup>1)</sup>	89 dB(A)
Nivelul presiunii sonore la urechea utilizatorului <sup>1)</sup>	78 dB(A)
Valoarea de emisie a vibrațiilor <sup>2)</sup>	≤ 2,5 m/s <sup>2</sup>
Temperatura de operare	-20 – +60 °C
Denumirea de tip	ACO203 (ACO 203) / ACO203 BT (ACO 203plus)
Producător	Novopress GmbH & Co. KG, Scharnhorststrasse 1, D-41460 Neuss

<sup>1)</sup> Incertitudinea de măsurare a nivelului de putere acustică și a nivelului presiunii sonore: 3 dB(A)

<sup>2)</sup> Incertitudinea de măsurare a valorii de emisie a vibrațiilor: 1,5 m/s<sup>2</sup>

**Indicație:** valoarea specificată de emisie a vibrațiilor este măsurată în conformitate cu un procedeu de verificare standardizat și poate fi folosită pentru comparația cu alte aparate. Valoarea specificată de emisie a vibrațiilor poate fi utilizată și la estimarea inițială a întreruperii utilizării. În timpul funcționării aparatului, valoarea de emisie a vibrațiilor poate varia față de valoarea specificată, în funcție de modul de utilizare a aparatului. În funcție de condițiile reale de utilizare (funcționare intermitentă), ar putea fi necesară stabilirea de măsuri de siguranță pentru protecția persoanei care folosește aparatul.

## Atelier autorizat de reparații pentru Germania

Inicom Service GmbH  
Dna Vanessa Schulz  
Gewerbstrasse 50  
DE-88636 Illmensee  
Tel.: 07558-93848-47

## Ateliere autorizate de reparații

Adresele atelierelor autorizate de reparații le puteți solicita de la societățile de distribuție ale Geberit sau prin accesarea paginii [www.geberit.com](http://www.geberit.com).

# Funcționare

## Funcționare generală

Dacă aparatul de presare nu este utilizat timp de 30 de secunde, aparatul comută în starea de repaus. Nu este aprins niciun LED. La apăsarea scurtă a butonului de pornire, aparatul este reactivat din starea de repaus. Aparatul este gata pentru o nouă utilizare, LED-ul verde este aprins.

## Montarea elementelor auxiliare de presare Geberit

Elementele auxiliare de presare sunt fălcile de presare, colierele de presare și adaptoarele colierelor de presare.



Respectați instrucțiunile de utilizare a elementelor auxiliare de presare Geberit. Verificați elementele auxiliare de presare conform capitolului de siguranță.

- 1 Apăsați ambele butoane de deblocare de pe acumulator și scoateți acumulatorul afară.

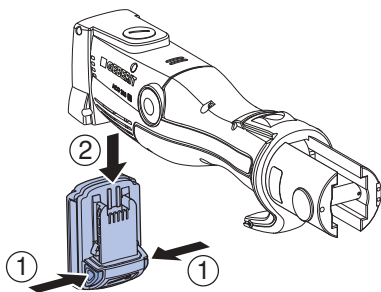

- 2 Trageți bolțul de oprire în afară.

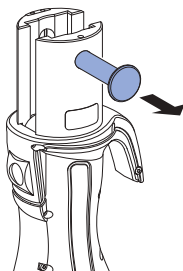

- 3 Montați elementul auxiliar de presare în aparatul de presare.

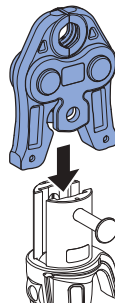

- 4 Apăsați bolțul de oprire până la limită.

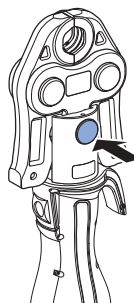

**ATENȚIE**

Prin utilizarea unui acumulator de alt tip aparatul este prejudiciat

- ▶ Asigurați-vă că se folosesc exclusiv acumulatori adecvați litiu-ion Geberit de tipul Milwaukee 18 V.

- 5** Împingeți acumulatorul de jos în aparatul de presare, până ce se fixează în poziție.

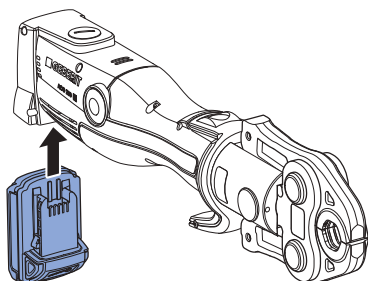
**Rezultat**

- ✓ Unealta de presare se află în stare de repaus. Nu este aprins niciun LED.

**Presarea cu elementele auxiliare de presare Geberit****AVERTIZARE**

**Pericol din cauza fragmentelor aruncate**

- ▶ Purtați ochelari de protecție și casă de protecție.

**AVERTIZARE**

**Pericol de rănire din cauza utilizării unor elemente de presare auxiliare incorecte**

- ▶ Folosiți doar elemente auxiliare de presare care corespund diametrului fittingurilor de presat supuse prelucrării.

**AVERTIZARE**

**Pericol de incendiu din cauza încălzirii**

- ▶ După 30 de minute de funcționare fără întrerupere, lăsați aparatul de presare să se răcească timp de cel puțin 30 minute.
- ▶ Nu așezați și nu depozitați aparatul de presare fierbinte lângă materiale ușor inflamabile.



Procesul de presare poate fi întrerupt în orice moment. → Vezi Întreruperea procesului de presare.



**Premisă**

- Capetele conductei sunt debavurate și curate.
- Bucata de conductă și fittingurile de presat sunt îmbinate conform instrucțiunilor pentru montaj, aferente sistemului de conducte.
- Elementul auxiliar de presare este montat corect.

- 1** Pentru a activa aparatul din starea de repaus, apăsați scurt pe butonul de pornire.
- ✓ Aparatul este gata pentru o nouă utilizare, LED-ul verde este aprins.

- 2** Așezați corect elementul auxiliar de presare pe fittingul de presat și nu îl îndoiiți. → Vezi instrucțiunile de utilizare a elementelor auxiliare de presare Geberit respective

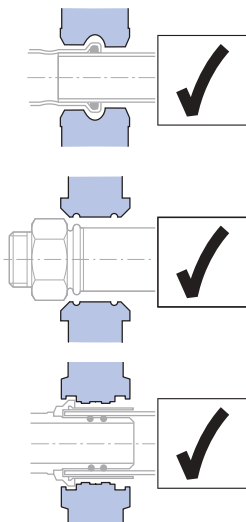
**PRECAUȚIE****Pericol de strivire**

- ▶ Feriți mâinile de elementul auxiliar de presare.

- 3** Apăsați butonul de pornire minimum 2 secunde.
- ✓ După detectarea forței, procesul de presare se desfășoară automat, LED-ul verde se stinge.

**Rezultat**

- ✓ După finalizarea presării, mecanismul cu role revine în poziția inițială. LED-ul verde se aprinde, unealta de presare este gata pentru o nouă utilizare.

**Înteruperea procesului de presare**

- ▶ Apăsați și țineți apăsat butonul de deblocare.

**Rezultat**

- ✓ Mecanismul cu role din unealta de presare revine în poziția inițială. Pentru finalizarea îmbinării prin presare, procesul de presare trebuie repetat. Elementul auxiliar de presare nu trebuie detașat sau răsucit.

## Remedierea defecțiunilor

Eroare	Cauza	Măsuri
Unealta de presare nu poate fi activată din starea de repaus și nu este aprins niciun LED.	Acumulatorul este defect.	<ul style="list-style-type: none"> <li>▶ Înlocuiți acumulatorul cu un acumulator litiu-ion Geberit de tipul Milwaukee 18 V.</li> <li>▶ Dispuneți inspectarea acumulatorului defect într-un atelier autorizat de reparații.</li> </ul>
	Acumulatorul nu este montat corect.	▶ Montați acumulatorul.
	Unealta de presare este defectă.	▶ Dispuneți inspectarea unelei de presare într-un atelier autorizat de reparații.
LED-ul verde clipește.	Acumulatorul nu este încărcat suficient.	▶ Încărcați acumulatorul sau înlocuiți acumulatorul cu un acumulator litiu-ion Geberit de tipul Milwaukee 18 V.
LED-ul roșu clipește.	Temperatura unelei de presare nu se încadrează în domeniul de temperatură de operare.	<ul style="list-style-type: none"> <li>▶ Aduceți unealta de presare într-un mediu mai cald, respectiv lăsați-o să se răcească.</li> <li>▶ Aduceți unealta de presare la temperatura de operare necesară, prin efectuarea mai multor presări în gol (presări fără fitting).</li> </ul>
	Ați montat un acumulator necorespunzător sau defect.	▶ Înlocuiți acumulatorul cu un acumulator litiu-ion Geberit de tipul Milwaukee 18 V.
LED-ul roșu este aprins.	Defecțiune la aparat.	<ul style="list-style-type: none"> <li>▶ Apăsăți butonul de pornire. Dacă apăsarea butonului de pornire nu are niciun efect, unealta de presare este defectă. Dispuneți inspectarea aparatului de presare într-un atelier autorizat de reparații.</li> <li>▶ Verificați presarea și, dacă este necesar, repetați procesul de presare.</li> </ul>



Eroare	Cauza	Măsuri
Unealta de presare se oprește și nu este aprins niciun LED.	Acumulatorul este defect.	<ul style="list-style-type: none"> <li>▶ Eliberați butonul de pornire.</li> <li>▶ Apăsăți și țineți apăsat butonul de deblocare: mecanismul cu role revine în poziția inițială.</li> <li>▶ Verificați etanșeitarea fittingului de presat și, dacă este cazul, repetați presarea.</li> <li>▶ Înlocuiți acumulatorul cu un acumulator litiu-ion Geberit de tipul Milwaukee 18 V.</li> <li>▶ Dispuneți inspectarea acumulatorului defect într-un atelier autorizat de reparații.</li> </ul>
LED-ul roșu și cel verde clipesc alternativ.	Intervalul de întreținere este scadent.	<ul style="list-style-type: none"> <li>▶ Dispuneți inspectarea unelei de presare într-un atelier autorizat de reparații.</li> </ul>

## Întreținere

### Reguli de întreținere

Interval	Lucrare de întreținere
Periodic (înainte de utilizare, la începutul zilei de lucru)	<ul style="list-style-type: none"> <li>▶ Verificați unealta de presare, acumulatorul și încărcătorul să nu prezinte la exterior defecte și deteriorări relevante pentru siguranță.</li> <li>▶ Curățați și gresați aparatul de presare.</li> <li>▶ Curățați elementele auxiliare de presare și verificați dacă prezintă defecte, mai ales fisuri ale materialului.</li> <li>▶ Gresați elementele auxiliare de presare. → Vezi instrucțiunile de utilizare a elementelor auxiliare de presare Geberit respective.</li> </ul>
Semestrial	<ul style="list-style-type: none"> <li>▶ Dispuneți inspectarea încărcătorului într-un atelier autorizat de reparații cu privire la defectele și deteriorările relevante pentru siguranță. Verificarea metrologică nu înlocuiește, însă, prevederile și legile naționale specifice, care pot impune obligativitatea efectuării și a altor verificări și lucrări de întreținere.</li> </ul>
Cel târziu după doi ani conform indicațiilor de pe plăcuța de service sau când LED-ul roșu și cel verde clipesc alternativ	<ul style="list-style-type: none"> <li>▶ Duceți unealta la un atelier autorizat de reparații pentru a verifica forța de presare și stadiul de uzură al acesteia.</li> </ul>

## Curățarea și gresarea aparaturii de presare Geberit



### AVERTIZARE

Pericol de leziuni în cazul  
pornirii accidentale

- ▶ Înaintea tuturor lucrărilor de întreținere la aparatul de presare, îndepărtați acumulatorul.

### ATENȚIE

Pot apărea defecțiuni datorită umidității și umezelii

- ▶ Nu curățați niciodată aparatul de presare cu apă sau cu alte lichide.

- 1 Apăsați ambele butoane de deblocare de pe acumulator și scoateți acumulatorul afară.

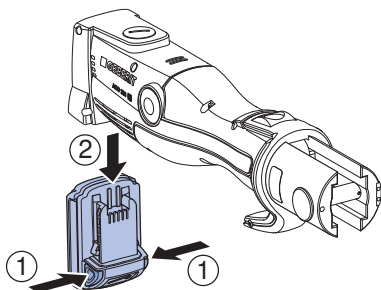

- 2 Curățați mecanismul cu role, ghidajul mecanismului cu role și bolțul de oprire a aparatului de presare.

- 3 Îndepărtați murdăria cu o pensulă.



### PRECAUȚIE

Substanțe dăunătoare sănătății

- ▶ Respectați măsurile de siguranță ale lubrifianților folosiți.

- 4 Gresați mecanismul cu role, ghidajul mecanismului cu role și bolțul de oprire cu BRUNOX® Turbo-Spray®.

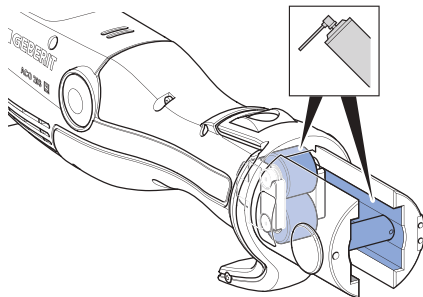

- 5 Ștergeți excesul de lubrifianț cu o lavetă absorbantă.

## Reciclare

---

### Reciclarea echipamentelor electrice și electronice vechi



În conformitate cu Directiva 2012/19/UE:04/07/2012, producătorii de echipamente electrice sunt obligați să preia echipamentele vechi și să le recicleze conform legislației. Simbolul indică faptul că nu este permisă reciclarea produsului împreună cu restul deșeurilor. Pentru o reciclare corectă, echipamentele vechi trebuie să fie returnate direct către Geberit. Adresele la care echipamentele uzate pot fi returnate le puteți afla de la distribuitorii Geberit.

### Impressum Geberit International AG, Jona

Geberit International AG  
Schachenstrasse 77, CH-8645 Jona  
documentation@geberit.com  
www.geberit.com

### Responsabil cu documentația

Werner Trefzer, Technical Documentation, Geberit International AG, CH-8645 Jona, Elveția

### Declarație de conformitate pentru aparatele de presare Geberit

Declarația de conformitate corespunzătoare este anexată aparatului de presare. Dacă declarația de conformitate lipsește, aceasta poate fi solicitată de distribuitorul Geberit autorizat.

## Γενικές πληροφορίες

---

### Υπόδειξη για αυτό το έγγραφο

Το πρωτότυπο εγχειρίδιο λειτουργίας έχει γραφτεί στα γερμανικά. Όλες οι άλλες γλώσσες αποτελούν μεταφράσεις του πρωτότυπου εγχειριδίου λειτουργίας.

## Βασικές υποδείξεις ασφαλείας

---

### Ενδεδειγμένη χρήση

Η συσκευή σύσφιξης Geberit χρησιμεύει αποκλειστικά στην προσαρμογή αγωγών και εξαρτημάτων σύσφιξης των συστημάτων σύσφιξης Geberit .

Σε αυτήν τη διαδικασία επιτρέπεται να χρησιμοποιούνται μόνο προσαρτήματα σύσφιξης Geberit (σιαγόνες σύσφιξης, κολάρια σύσφιξης, προσαρμογείς κολάρων σύσφιξης), τα οποία επισημαίνονται με τη σήμανση συμβατότητας  .

Η συσκευή σύσφιξης Geberit προορίζεται αποκλειστικά για χρήση σύμφωνα με το παρόν εγχειρίδιο λειτουργίας. Κάθε περαιτέρω χρήση ισχύει ως μη ενδεδειγμένη και μπορεί να οδηγήσει σε σοβαρούς τραυματισμούς ή σε θάνατο.

Η συσκευή σύσφιξης Geberit δεν προορίζεται για τα εξής:

- Υποδοχή προσαρτημάτων σύσφιξης άλλων κατασκευαστών.
- Χρήση χωρίς τοποθετημένα προσαρτήματα σύσφιξης.

Η συσκευή σύσφιξης Geberit μαζί με τα προσαρτήματα σύσφιξης Geberit δεν προορίζεται για τα εξής:

- Προσαρμογή άλλων αντικειμένων εκτός από αυτά που περιγράφονται στο εγχειρίδιο λειτουργίας.
- Προσαρμογή αγωγών και εξαρτημάτων σύσφιξης άλλων κατασκευαστών.
- Προσαρμογή εξαρτημάτων σύσφιξης τα οποία παρουσιάζουν διαστάσεις διαφορετικές από το προσάρτημα σύσφιξης.

## Προσόντα των χρηστών

Χωρίς κατάλληλη εκπαίδευση οι χρήστες δεν είναι δυνατό να αναγνωρίσουν και να εκτιμήσουν σωστά τους κινδύνους που προέρχονται από τη συσκευή σύσφιξης Geberit. Κατά συνέπεια μπορεί να τραυματιστούν ή να τραυματίσουν άλλα άτομα.

- Η συσκευή σύσφιξης Geberit επιτρέπεται να χρησιμοποιείται μόνο από ειδικευμένους τεχνικούς για εγκαταστάσεις σωληνώσεων.
- Οι χρήστες πρέπει να είναι εξοικειωμένοι με τις εθνικές προδιαγραφές ασφαλείας και να τις εφαρμόζουν.
- Οι χρήστες που εργάζονται για πρώτη φορά με τη συσκευή σύσφιξης Geberit πρέπει να ενημερώνονται για τον ασφαλή χειρισμό από έναν ειδικό ή πρέπει να συμμετάσχουν σε ειδική εκπαίδευση.

## Τήρηση υποδείξεων και εγχειριδίων



### ΠΡΟΕΙΔΟΠΟΙΗΣΗ

**Διαβάστε όλες τις υποδείξεις ασφαλείας, τις οδηγίες, τις εικόνες και τα τεχνικά δεδομένα που συνοδεύουν αυτό το ηλεκτρικό εργαλείο.**

Παραλείψεις κατά την τήρηση των παρακάτω οδηγιών μπορούν να οδηγήσουν σε ηλεκτροπληξία, πυρκαγιά ή/και σοβαρούς τραυματισμούς.

- ▶ Φυλάξτε όλες τις υποδείξεις ασφαλείας και τις οδηγίες για μελλοντική χρήση.

Πριν από την έναρξη λειτουργίας πρέπει να διαβάζονται και να λαμβάνονται υπόψη τα παρακάτω έγγραφα:

- σ υνημμένο έγγραφο "Γενικές υποδείξεις ασφαλείας για ηλεκτρικά εργαλεία"
- εγχειρίδιο οδηγιών χειρισμού των εκάστοτε προσαρτημάτων σύσφιξης Geberit
- εγχειρίδιο οδηγιών χειρισμού του φορτιστή συσσωρευτή

## Αποτροπή κινδύνων από ελαττωματικά προσαρτήματα σύσφιξης Geberit

Τα προσαρτήματα σύσφιξης Geberit (σιαγόνες σύσφιξης, κολάρια σύσφιξης, προσαρμογείς κολάρων σύσφιξης) εκτίθενται σε μεγάλες δυνάμεις κατά τη διαδικασία σύσφιξης και φθείρονται. Η χρήση φθαρμένων ή ελαττωματικών προσαρτημάτων σύσφιξης μπορεί να προκαλέσει σοβαρούς τραυματισμούς ή θάνατο από εκτινασσόμενα θραύσματα.

- Χρησιμοποιείτε τα προσαρτήματα σύσφιξης μόνο όταν βρίσκονται σε τεχνικά άψογη κατάσταση.
- Τηρείτε τις περιόδους συντήρησης.
- Τα προσαρτήματα σύσφιξης πρέπει να ελέγχονται τακτικά πριν και μετά από κάθε χρήση ως προς ελλείψεις και ζημιές. Πρέπει να γίνεται έλεγχος για ρωγμές υλικού στο περίγραμμα σύσφιξης και στον σύνδεσμο.
- Σε περίπτωση ρωγμών υλικού να μην χρησιμοποιείται πλέον το προσάρτημα σύσφιξης.

## Αποτροπή ζημιών στα προσαρτήματα σύσφιξης Geberit από εσφαλμένη προσαρμογή



### ΠΡΟΕΙΔΟΠΟΙΗΣΗ

**Κίνδυνος τραυματισμού από τη χρήση εσφαλμένων προσαρτημάτων σύσφιξης**

- ▶ Χρησιμοποιείτε μόνο προσαρτήματα σύσφιξης που αντιστοιχούν στη διάμετρο του εξαρτήματος σύσφιξης προς επεξεργασία.

Τα προσαρτήματα σύσφιξης Geberit μπορούν να υποστούν ζημιές από εσφαλμένη προσαρμογή ή χρήση, όπως για παράδειγμα μέσω της συμπερίληψης ξένων σωμάτων κατά την προσαρμογή.

- Χρησιμοποιείτε μόνο προσαρτήματα σύσφιξης Geberit, τα οποία επισημαίνονται με τη σήμανση συμβατότητας [2].
- Μην τοποθετείτε λοξά το προσάρτημα σύσφιξης στο εξάρτημα σύσφιξης.

- Σε περίπτωση υποψίας ζημιάς στο προσάρτημα σύσφιξης αντικαθιστάτε το προσάρτημα σύσφιξης και στέλνετε το χαλασμένο προσάρτημα σύσφιξης για έλεγχο σε εξουσιοδοτημένο εξειδικευμένο συνεργείο.

### **Χρησιμοποιείτε μέσα ατομικής προστασίας**

Χωρίς κατάλληλα μέσα ατομικής προστασίας μπορεί να προκύψουν σοβαροί τραυματισμοί ή θάνατος ατόμων από εκτινασόμενα θραύσματα των προσαρτημάτων σύσφιξης Geberit.

- Στη διάρκεια της διαδικασίας σύσφιξης να φοράτε προστατευτικό κράνος και προστατευτικά γυαλιά.

### **Συντήρηση και επισκευές μόνο από εξειδικευμένα συνεργεία**

Οι συσκευές σύσφιξης Geberit και τα προσαρτήματα σύσφιξης Geberit που δεν συντηρούνται καθόλου ή δεν συντηρούνται ορθά μπορούν να προκαλέσουν σοβαρά ατυχήματα.

- Πρέπει να τηρείται αυστηρά το χρονικό σημείο της επόμενης συντήρησης, το οποίο αναφέρεται επάνω στην πλακέτα επισκευής.
- Η συντήρηση και οι επισκευές πρέπει να εκτελούνται μόνο από εξουσιοδοτημένα εξειδικευμένα συνεργεία.
- Συντηρείτε τη συσκευή σύσφιξης Geberit και τα προσαρτήματα σύσφιξης Geberit σύμφωνα με τις προδιαγραφές. → Βλέπε "Επισκευή", σελίδα 81.





### **Αποτροπή κινδύνων για την υγεία λόγω παρατεταμένης λειτουργίας**

Στη συνεχόμενη λειτουργία μπορεί να γίνει υπέρβαση των οριακών τιμών των εκπομπών ταλάντωσης και της επιβάρυνσης με θόρυβο και να προκληθούν ζημίες στην υγεία.





- Φοράτε γάντια προστασίας από ταλαντώσεις με λαστιχένια ή αφρώδη επένδυση.
- Σχεδιάζετε παύσεις εργασίας και δραστηριότητες χωρίς επιβάρυνση από δονήσεις.
- Φοράτε προστασία αυτιών.

## Επεξήγηση συμβόλων

### Σύμβολα στο εγχειρίδιο

Σύμβολο	Σημασία
 <b>ΠΡΟΕΙΔΟΠΟΙΗΣΗ</b>	Επισημαίνει έναν κίνδυνο που μπορεί να οδηγήσει σε θάνατο ή σε σοβαρό τραυματισμό, αν δεν αποφευχθεί.
 <b>ΠΡΟΣΟΧΗ</b>	Επισημαίνει έναν κίνδυνο που μπορεί να οδηγήσει σε τραυματισμούς, αν δεν αποφευχθεί.
<b>ΠΡΟΣΟΧΗ</b>	Επισημαίνει έναν κίνδυνο που μπορεί να οδηγήσει σε υλικές ζημιές, αν δεν αποφευχθεί.
	Επισημαίνει μια σημαντική πληροφορία.
	Σήμανση συμβατότητας: Μόνο προσαρτήματα σύσφιξης με ένα από αυτά τα σήματα είναι συμβατά με τη συσκευή σύσφιξης.

### Σύμβολα στο εργαλείο σύσφιξης Geberit

Σύμβολο	Σημασία
	Κίνδυνος από εκτινασσόμενα θραύσματα.
	Διαβάστε τις υποδείξεις ασφαλείας και το εγχειρίδιο λειτουργίας πριν από την έναρξη λειτουργίας και χρήση της συσκευής.
	Πλακέτα επισκευής: Επισημαίνει το χρονικό σημείο της επόμενης συντήρησης.
	Σήμανση συμβατότητας: Τα προσαρτήματα σύσφιξης με αυτό το σήμα είναι συμβατά με τη συσκευή σύσφιξης.



# Περιγραφή προϊόντος

## Δομή και λειτουργία

Το εργαλείο σύσφιξης Geberit ACO 203 / ACO 203plus αποτελείται από τα εξής:

- συσκευή σύσφιξης με εγχειρίδιο λειτουργίας
- σιαγόνα σύσφιξης με σήμανση συμβατότητας ή προσαρμογέας κολάρου σύσφιξης και κολάρα σύσφιξης με σήμανση συμβατότητας
- συσσωρευτής και φορτιστής του συσσωρευτή με εγχειρίδιο λειτουργίας
- έ γγραφο "Γενικές υποδείξεις ασφαλείας για ηλεκτρικά εργαλεία"
- θήκη μεταφοράς

Ο εξοπλισμός μπορεί να διαφέρει ανάλογα με τη συσκευή που διαθέτετε.

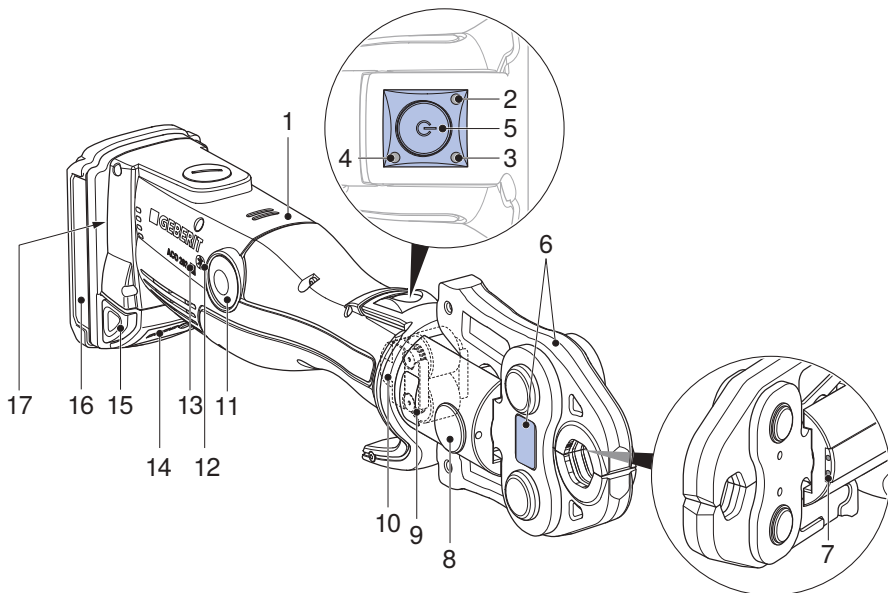

Αρ. θέσης	Ονομασία	Λειτουργία/Περιγραφή
1	Συσκευή σύσφιξης	–
2	Κόκκινη ενδεικτική λυχνία	Ανάβει ή αναβοσβήνει: Βλάβη → Βλέπε "Αντιμετώπιση βλαβών", σελίδα 80
3	Πράσινη ενδεικτική λυχνία	<ul style="list-style-type: none"> <li>• Ανάβει: Η συσκευή είναι σε ετοιμότητα λειτουργίας.</li> <li>• Αναβοσβήνει: Βλάβη → "Αντιμετώπιση βλαβών", σελίδα 80</li> </ul>
4	Μπλε ενδεικτική λυχνία	Ανάβει: Ασύρματη επικοινωνία ενεργή (μόνο σε συσκευή σύσφιξης ACO 203plus).

Αρ. θέσης	Όνομασία	Λειτουργία/Περιγραφή
5	Μπουτόν εκκίνησης	<ul style="list-style-type: none"> <li>Στιγμιαίο πάτημα: Αφυπνίζει τη συσκευή από την κατάσταση ηρεμίας.</li> <li>Παρατεταμένο πάτημα (&gt; 2 δευ.): Εκκινεί τη διαδικασία σύσφιξης και ενεργοποιεί το φωτισμό θέσης σύσφιξης. Η σύνδεση σύσφιξης εκτελείται αυτόματα.</li> </ul>
6	Προσάρτημα σύσφιξης	<ul style="list-style-type: none"> <li>Η σιαγόνα σύσφιξης ή το κολάρο σύσφιξης με προσαρμογέα κολάρου σύσφιξης αντιστοιχεί στη διάμετρο του εξαρτήματος σύσφιξης.</li> <li>Προσάρτημα σύσφιξης με προειδοποιητικό αυτοκόλλητο.</li> </ul>
7	Λευκές ενδεικτικές λυχνίες	Δύο ενδεικτικές λυχνίες για φωτισμό θέσης σύσφιξης.
8	Μπουλόني συγκράτησης	Συγκρατεί το προσάρτημα σύσφιξης.
9	Προειδοποιητικό αυτοκόλλητο	<ul style="list-style-type: none"> <li>Προειδοποιητικό σύμβολο: Κίνδυνος από εκτινασσόμενα θραύσματα.</li> <li>Υπόδειξη ασφαλείας: Διαβάστε το εγχειρίδιο λειτουργίας πριν από την έναρξη λειτουργίας και χρήση της συσκευής.</li> </ul>
10	Κίνηση ράουλων	Μεταβιβάζει τη δύναμη σύσφιξης από τη συσκευή σύσφιξης προς το προσάρτημα σύσφιξης.
11	Πλήκτρο εκτόνωσης	Πάτημα και κράτημα πατημένο: Διακόπτει τη διαδικασία πρεσαρίσματος. Η κίνηση ράουλων επανέρχεται στη θέση εκκίνησης.
12	Σύμβολο διεπαφής ασύρματης επικοινωνίας	Διεπαφή ασύρματης επικοινωνίας Bluetooth® <sup>1)</sup> (μόνο σε συσκευή σύσφιξης ACO 203plus).
13	Σήμανση συμβατότητας	Τα προσαρτήματα σύσφιξης με αυτό το σήμα είναι συμβατά με τη συσκευή σύσφιξης.
14	Ένδειξη κατάστασης φόρτισης	Εμφανίζει την κατάσταση φόρτισης του συσσωρευτή.
15	Κουμπιά απασφάλισης	Πάτημα των δύο κουμπιών απασφάλισης: Ο συσσωρευτής μπορεί να εξαχθεί.
16	Συσσωρευτής	Χρησιμοποιείτε μόνο συσσωρευτή ιόντων λιθίου Geberit του τύπου Milwaukee 18 V.
17	Πινακίδα τύπου	–

<sup>1)</sup> Η μάρκα Bluetooth® και τα λογότυπα της αποτελούν ιδιοκτησία της Bluetooth SIG, Inc. και χρησιμοποιούνται από την Geberit κατόπιν αδειάς.

## Λειτουργία της διεπαφής ασύρματης επικοινωνίας

Η συσκευές σύσφιξης με την ονομασία τύπου "plus" διαθέτουν διεπαφή ασύρματης επικοινωνίας Bluetooth®. Σε συνδυασμό με μια φορητή τερματική συσκευή (iOS ή Android) και το NovoCheck-App ([www.novopress.de](http://www.novopress.de)) είναι διαθέσιμες οι παρακάτω λειτουργίες:

- ανάγνωση δεδομένων, π.χ. αριθμός προσαρμογών, κατάσταση συσκευών, σειριακός αριθμός κ.λπ.
- έλεγχος ηλεκτρονικού συστήματος συσκευών
- ρύθμιση του φωτισμού θέσεων σύσφιξης και της διάρκειας ως την κατάσταση ηρεμίας
- δημιουργία αναφορών εργαταξίου

Για να δημιουργηθεί σύνδεση μεταξύ της συσκευής σύσφιξης και μιας τερματικής συσκευής, θα πρέπει η συσκευή σύσφιξης να είναι σε ετοιμότητα λειτουργίας (πιέστε στιγμιαία το μπουτόν εκκίνησης, η πράσινη ενδεικτική λυχνία ανάβει, η μπλε ενδεικτική λυχνία αναβοσβήνει) και να έχει εγκατασταθεί το NovoCheck-App στην τερματική συσκευή. Εάν η σύνδεση Bluetooth® είναι επιτυχής ανάβει η μπλε ενδεικτική λυχνία.

Εάν πριν από την πρώτη προσαρμογή δεν ήταν δυνατή η δημιουργία σύνδεσης με την τερματική συσκευή, η μπλε ενδεικτική λυχνία σβήνει. Μια νέα σύνδεση είναι δυνατή μόνο αν η συσκευή σύσφιξης απενεργοποιηθεί τελείως. Για να γίνει αυτό, πρέπει να αφαιρεθεί για μικρό χρονικό διάστημα ο συσσωρευτής.

## Τεχνικά δεδομένα

Χαρακτηριστικό	Τιμή
Τάση λειτουργίας	18 V DC
Τύπος συσσωρευτή	Συσσωρευτής ιόντων λιθίου 18 V
Κατανάλωση ισχύος	450 W
Συχνότητα δικτύου (συσκευή φόρτισης)	50–60 Hz
Τύπος προστασίας	IP20
Κατηγορία προστασίας	III
Ονομαστική δύναμη	32 kN
Διαβαθμισμένη διάρκεια λειτουργίας	30 λεπτά
Καθαρό βάρος (με συσσωρευτή)	2,8 kg
Μέγιστη στάθμη ηχητικής ισχύος <sup>1)</sup>	89 dB(A)
Στάθμη ηχητικής πίεσης στο αυτί του χρήστη <sup>1)</sup>	78 dB(A)
Τιμή εκπομπής ταλάντωσης <sup>2)</sup>	≤ 2,5 m/s <sup>2</sup>
Θερμοκρασία λειτουργίας	-20 – +60 °C
Ονομασία τύπου	ACO203 (ACO 203) / ACO203 BT (ACO 203plus)
Κατασκευαστής	Novopress GmbH & Co. KG, Scharnhorststrasse 1, D-41460 Neuss

<sup>1)</sup> Αβεβαιότητα μέτρησης της στάθμης ηχητικής ισχύος και της στάθμης ηχητικής πίεσης: 3 dB(A)

<sup>2)</sup> Αβεβαιότητα μέτρησης της τιμής εκπομπής ταλάντωσης: 1,5 m/s<sup>2</sup>

**Υπόδειξη:** Η αναφερόμενη τιμή εκπομπής ταλάντωσης μετριέται σύμφωνα με μια τυποποιημένη μέθοδο ελέγχου και μπορεί να χρησιμοποιηθεί για σύγκριση με άλλες συσκευές. Η αναφερόμενη τιμή εκπομπής ταλάντωσης μπορεί επίσης να χρησιμοποιηθεί για μια αρχική εκτίμηση της διακοπής χρήσης. Η τιμή εκπομπής ταλάντωσης μπορεί να διαφέρει από την αναφερόμενη τιμή κατά τη διάρκεια της πραγματικής χρήσης της συσκευής, ανάλογα με τον τρόπο με τον οποίο χρησιμοποιείται η συσκευή. Ανάλογα με τις πραγματικές συνθήκες χρήσης (περιοδική λειτουργία) μπορεί να είναι απαραίτητος ο προσδιορισμός μέτρων ασφαλείας για την προστασία του χειριστή.

## Εξουσιοδοτημένο εξειδικευμένο συνεργείο για τη Γερμανία

Inicom Service GmbH  
Frau Vanessa Schulz  
Gewerbstrasse 50  
DE-88636 Illmensee  
Τηλ.: 07558-93848-47

## Εξουσιοδοτημένα εξειδικευμένα συνεργεία

Βρείτε τις διευθύνσεις εξουσιοδοτημένων εξειδικευμένων συνεργείων στις εταιρείες διάθεσης-πώλησης της Geberit ή στη διεύθυνση [www.geberit.com](http://www.geberit.com).

# Χειρισμός

## Γενικός χειρισμός

Αν η συσκευή σύσφιξης δεν χρησιμοποιηθεί για 30 δευτερόλεπτα, μεταβαίνει σε κατάσταση ηρεμίας. Δεν ανάβει καμία ενδεικτική λυχνία. Με στιγμιαίο πάτημα του μπουτόν εκκίνησης η συσκευή αφυπνίζεται από την κατάσταση ηρεμίας. Η συσκευή είναι σε ετοιμότητα λειτουργίας, η πράσινη ενδεικτική λυχνία ανάβει.

## Τοποθέτηση προσαρτημάτων σύσφιξης Geberit

Τα προσαρτήματα σύσφιξης είναι σιαγόνες σύσφιξης, κολάρα σύσφιξης και προσαρμογείς κολάρων σύσφιξης.



Προσέχετε τα εγχειρίδια οδηγιών χειρισμού των προσαρτημάτων σύσφιξης Geberit. Ελέγξτε τα προσαρτήματα σύσφιξης σύμφωνα με το κεφάλαιο υποδείξεων ασφαλείας.

1

Πιέστε τα δύο κουμπιά απασφάλισης στο συσσωρευτή και αφαιρέστε τον.

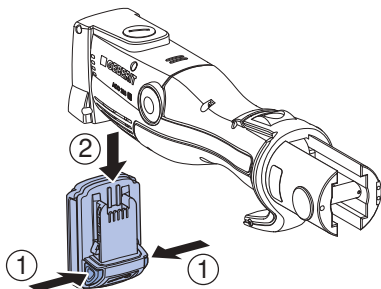

2

Βγάλετε το μπουλόνι συγκράτησης.

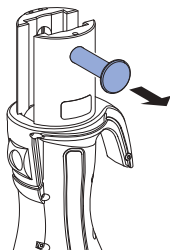

3

Τοποθετήστε το προάρτημα σύσφιξης στη συσκευή σύσφιξης.

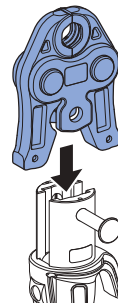

4

Πιέστε το μπουλόνι συγκράτησης μέσα μέχρι τέρμα.

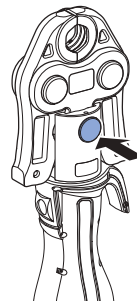

## ΠΡΟΣΟΧΗ

Ζημιά στη συσκευή από λάθος συσσωρευτή

- ▶ Σιγουρευτείτε ότι χρησιμοποιούνται αποκλειστικά κατάλληλοι συσσωρευτές ιόντων λιθίου Geberit του τύπου Milwaukee 18 V.

- 5** Ωθήστε από κάτω το συσσωρευτή μέσα στη συσκευή σύσφιξης, ώσπου αυτός να ασφαλίσει.

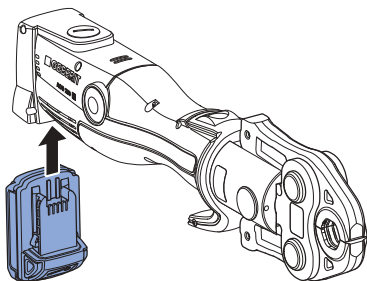

### Αποτέλεσμα

- ✓ Το εργαλείο σύσφιξης βρίσκεται σε κατάσταση ηρεμίας. Δεν ανάβει καμία ενδεικτική λυχνία.

## Προσαρμογή με προσαρτήματα σύσφιξης Geberit



### ΠΡΟΕΙΔΟΠΟΙΗΣΗ

Κίνδυνος τραυματισμού από εκτινασσόμενα θραύσματα

- ▶ Φοράτε προστατευτικά γυαλιά και προστατευτικό κράνος.



### ΠΡΟΕΙΔΟΠΟΙΗΣΗ

Κίνδυνος τραυματισμού από τη χρήση εσφαλμένων προσαρτημάτων σύσφιξης

- ▶ Χρησιμοποιείτε μόνο προσαρτήματα σύσφιξης που αντιστοιχούν στη διάμετρο του εξαρτήματος σύσφιξης προς επεξεργασία.



### ΠΡΟΕΙΔΟΠΟΙΗΣΗ

Κίνδυνος πυρκαγιάς από υπερθέρμανση

- ▶ Αφήστε τη συσκευή σύσφιξης να ψυχθεί για τουλάχιστον 30 λεπτά μετά από 30 λεπτά συνεχόμενης λειτουργίας.
- ▶ Μην αποθέτετε ή φυλάσσετε τη θερμή συσκευή σύσφιξης δίπλα σε πολύ εύφλεκτα υλικά.



Η διαδικασία σύσφιξης μπορεί να διακοπεί ανά πάσα στιγμή. → Βλέπε Διακοπή διαδικασίας σύσφιξης.



## Προϋπόθεση

- Από τα άκρα των αγωγών έχουν αφαιρεθεί τα γρέτζα και είναι καθαρά.
- Το τμήμα του αγωγού και το εξάρτημα σύσφιξης είναι συναρμολογημένα βάσει του εγχειριδίου συναρμολόγησης του συστήματος σωληνώσεων.
- Το προσάρτημα σύσφιξης είναι σωστά τοποθετημένο.

**1**

Για να αφυπνίσετε τη συσκευή από την κατάσταση ηρεμίας, πιάστε στιγμιαία το μπουτόν εκκίνησης.

- ✓ Η συσκευή είναι σε ετοιμότητα λειτουργίας, η πράσινη ενδεικτική λυχνία ανάβει.

**2**

Τοποθετήστε το προσάρτημα σύσφιξης σωστά και όχι λοξά πάνω στο εξάρτημα σύσφιξης. → Βλέπε εγχειρίδιο οδηγιών χειρισμού των εκάστοτε προσαρτημάτων σύσφιξης Geberit

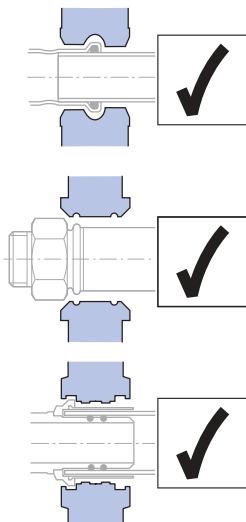

## ΠΡΟΣΟΧΗ

### Κίνδυνος σύνθλιψης

- ▶ Κρατήστε μακριά τα χέρια από το προσάρτημα σύσφιξης.

**3**

Πατήστε το μπουτόν εκκίνησης για τουλάχιστον 2 δευτερόλεπτα.

- ✓ Η διαδικασία σύσφιξης εκτελείται αυτόματα μόλις ανιχνευτεί δύναμη, η πράσινη ενδεικτική λυχνία σβήνει.

### Αποτέλεσμα

- ✓ Μετά την πλήρως εκτελεσμένη προσαρμογή η κίνηση ράουλων επιστρέφει στη θέση εκκίνησης. Η πράσινη ενδεικτική λυχνία ανάβει και το εργαλείο σύσφιξης είναι ξανά σε ετοιμότητα λειτουργίας.

## Διακοπή διαδικασίας σύσφιξης



▶ Πατήστε και κρατήστε το πατημένο το πλήκτρο εκτόνωσης.

### Αποτέλεσμα

- ✓ Η κίνηση ράουλων στο εργαλείο σύσφιξης επανέρχεται στη θέση εκκίνησης. Για την πλήρως δημιουργημένη σύνδεση σύσφιξης πρέπει να επαναληφθεί η διαδικασία σύσφιξης. Σε αυτήν τη διαδικασία δεν επιτρέπεται να αφαιρεθεί ή να συμπεριστρέφεται το προσάρτημα σύσφιξης.

## Αντιμετώπιση βλαβών

Σφάλμα	Αιτία	Μέτρα
Το εργαλείο σύσφιξης δεν αφυπνίζεται από την κατάσταση ηρεμίας και δεν ανάβει καμία ενδεικτική λυχνία.	Ο συσσωρευτής είναι ελαττωματικός.	<ul style="list-style-type: none"> <li>▶ Αντικαταστήστε τον συσσωρευτή με συσσωρευτή ιόντων λιθίου Geberit του τύπου Milwaukee 18 V.</li> <li>▶ Ο χαλασμένος συσσωρευτής πρέπει να ελεγχθεί από εξουσιοδοτημένο εξειδικευμένο συνεργείο.</li> </ul>
	Δεν είναι σωστά τοποθετημένος ο συσσωρευτής.	<ul style="list-style-type: none"> <li>▶ Τοποθετήστε συσσωρευτή.</li> </ul>
	Το εργαλείο σύσφιξης είναι ελαττωματικό.	<ul style="list-style-type: none"> <li>▶ Το εργαλείο σύσφιξης πρέπει να ελεγχθεί από εξουσιοδοτημένο εξειδικευμένο συνεργείο.</li> </ul>
Η πράσινη ενδεικτική λυχνία αναβοσβήνει.	Η φόρτιση του συσσωρευτή δεν επαρκεί.	<ul style="list-style-type: none"> <li>▶ Φορτίστε τον συσσωρευτή ή αντικαταστήστε τον συσσωρευτή με συσσωρευτή ιόντων λιθίου Geberit του τύπου Milwaukee 18 V.</li> </ul>
Η κόκκινη ενδεικτική λυχνία αναβοσβήνει.	Το εργαλείο σύσφιξης βρίσκεται εκτός της θερμοκρασίας λειτουργίας.	<ul style="list-style-type: none"> <li>▶ Θέστε το εργαλείο σύσφιξης σε θερμότερο περιβάλλον ή αφήστε το να κρυώσει.</li> <li>▶ Φέρτε το εργαλείο σύσφιξης με αρκετές κενές προσαρμογές (προσαρμογές χωρίς εξάρτημα) στην απαιτούμενη θερμοκρασία λειτουργίας.</li> </ul>
	Έχει τοποθετηθεί εσφαλμένος ή ελαττωματικός συσσωρευτής.	<ul style="list-style-type: none"> <li>▶ Αντικαταστήστε τον συσσωρευτή με συσσωρευτή ιόντων λιθίου Geberit του τύπου Milwaukee 18 V.</li> </ul>
Ανάβει η κόκκινη ενδεικτική λυχνία.	Σφάλμα συσκευής.	<ul style="list-style-type: none"> <li>▶ Πιέστε το μπουτόν εκκίνησης. Αν το πάτημα του μπουτόν εκκίνησης δεν έχει αποτέλεσμα, το εργαλείο σύσφιξης είναι ελαττωματικό. Η συσκευή σύσφιξης πρέπει να ελεγχθεί από εξουσιοδοτημένο εξειδικευμένο συνεργείο.</li> <li>▶ Ελέγξτε την προσαρμογή και ενδεχομένως επαναλάβετε την.</li> </ul>



Σφάλμα	Αιτία	Μέτρα
Το εργαλείο σύσφιξης σταματά και δεν ανάβει καμία ενδεικτική λυχνία.	Ο συσσωρευτής είναι ελαττωματικός.	<ul style="list-style-type: none"> <li>▶ Αφήστε το μπουτόν εκκίνησης.</li> <li>▶ Πατήστε και κρατήστε το πατημένο το πλήκτρο εκτόνωσης: Η κίνηση ράουλων οδηγείται στην αρχική θέση.</li> <li>▶ Ελέγξτε τη στεγανότητα του εξαρτήματος σύσφιξης και, ενδεχομένως, επαναλάβετε την προσαρμογή.</li> <li>▶ Αντικαταστήστε τον συσσωρευτή με συσσωρευτή ιόντων λιθίου Geberit του τύπου Milwaukee 18 V.</li> <li>▶ Ο χαλασμένος συσσωρευτής πρέπει να ελεγχθεί από εξουσιοδοτημένο εξειδικευμένο συνεργείο.</li> </ul>
Η κόκκινη και η πράσινη ενδεικτική λυχνία αναβοσβήνουν εναλλάξ.	Η περίοδος συντήρησης έχει φτάσει.	<ul style="list-style-type: none"> <li>▶ Το εργαλείο σύσφιξης πρέπει να ελεγχθεί από εξουσιοδοτημένο εξειδικευμένο συνεργείο.</li> </ul>

## Επισκευή

### Κανόνες συντήρησης

Διάστημα	Εργασία συντήρησης
Τακτικά (πριν τη χρήση, στην αρχή της εργάσιμης ημέρας)	<ul style="list-style-type: none"> <li>▶ Έλεγχος του εργαλείου σύσφιξης, του συσσωρευτή και του φορτιστή ως προς σημαντικές για την ασφάλεια εξωτερικές ελλείψεις και ζημιές.</li> <li>▶ Καθαρισμός και λίπανση της συσκευής σύσφιξης.</li> <li>▶ Καθαρισμός των προσαρτημάτων σύσφιξης και έλεγχος για ελλείψεις, ειδικά για απαρχές ρωγμών υλικού.</li> <li>▶ Λίπανση των προσαρτημάτων σύσφιξης. → Βλέπε εγχειρίδιο οδηγιών χειρισμού των εκάστοτε προσαρτημάτων σύσφιξης Geberit.</li> </ul>
Εξαμηνιαία	<ul style="list-style-type: none"> <li>▶ Έλεγχος φορτιστή από εξουσιοδοτημένο εξειδικευμένο συνεργείο ως προς σημαντικές για την ασφάλεια ελλείψεις και ζημιές. Ο τεχνικός έλεγχος ωστόσο δεν αντικαθιστά κανένα εθνικό και περιφερειακό κανονισμό ή νόμο που κάνουν ενδεχομένως υποχρεωτικούς περαιτέρω ελέγχους και εργασίες συντήρησης.</li> </ul>
Το αργότερο μετά από δύο χρόνια σύμφωνα με τα στοιχεία στην πλακέτα επισκευής ή όταν η κόκκινη και η πράσινη ενδεικτική λυχνία αναβοσβήνουν εναλλάξ	<ul style="list-style-type: none"> <li>▶ Δώστε το εργαλείο σε ένα εξουσιοδοτημένο εξειδικευμένο συνεργείο για έλεγχο της δύναμης σύσφιξης και της κατάστασης φθοράς.</li> </ul>

## Καθαρισμός και λίπανση της συσκευής σύσφιξης Geberit



### ΠΡΟΕΙΔΟΠΟΙΗΣΗ

Κίνδυνος τραυματισμού από ανεπιθύμητη ενεργοποίηση

- ▶ Προτού γίνει οποιαδήποτε εργασία συντήρησης, αφαιρέστε το συσσωρευτή από τη συσκευή σύσφιξης.

### ΠΡΟΣΟΧΗ

Βλάβη συσκευής από υγρασία και πάχνη

- ▶ Μην καθαρίζετε ποτέ τη συσκευή σύσφιξης με νερό ή άλλα υγρά.

1

Πιέστε τα δύο κουμπιά απασφάλισης στο συσσωρευτή και αφαιρέστε τον.

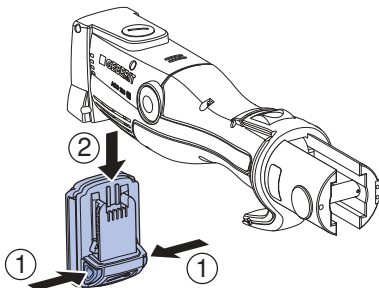

2

Καθαρίστε την κίνηση ράουλων, τους οδηγούς της κίνησης ράουλων και το μπουλόνι συγκράτησης της συσκευής σύσφιξης.

3

Απομακρύνετε τους ρύπους με πινέλο.



### ΠΡΟΣΟΧΗ

Επιβλαβείς συστατικές ουσίες

- ▶ Προσέχετε τις υποδείξεις ασφαλείας των χρησιμοποιούμενων λιπαντικών μέσων.

4

Λιπάνετε την κίνηση ράουλων, τους οδηγούς της κίνησης ράουλων και το μπουλόνι συγκράτησης με BRUNOX® Turbo-Spray®.

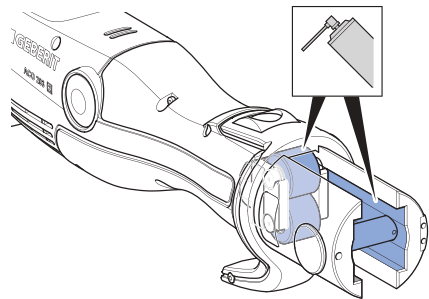

5

Σκουπίστε το περιττό λιπαντικό με ένα απορροφητικό ύφασμα.

# Απόρριψη

---

## Απόρριψη αποβλήτων ηλεκτρικού και ηλεκτρονικού εξοπλισμού



Οι κατασκευαστές ηλεκτρικών συσκευών είναι υποχρεωμένοι σύμφωνα με την Οδηγία 2012/19/ΕΕ (ΑΗΗΕ-II) να παίρνουν πίσω τις αχρηστευμένες συσκευές και να τις δίνουν για ανακύκλωση. Το σύμβολο δηλώνει ότι αυτό το προϊόν δεν επιτρέπεται να απορριφθεί μαζί με κοινά οικιακά απορρίμματα. Οι αχρηστευμένες συσκευές να παραδίνονται για επαγγελματική απόρριψη απευθείας στην Geberit. Τις διευθύνσεις των κέντρων αποδοχής μπορείτε να τις πληροφορηθείτε από την αρμόδια εταιρεία διάθεσης-πώλησης της Geberit.

### Impressum Geberit International AG, Jona

Geberit International AG  
Schachenstrasse 77, CH-8645 Jona  
documentation@geberit.com  
www.geberit.com

### Υπεύθυνος τεκμηρίωσης

Werner Trefzer, Technical Documentation, Geberit International AG, CH-8645 Jona, Ελβετία

### Δήλωση συμμόρφωσης των συσκευών σύσφιξης Geberit

Η αντίστοιχη δήλωση συμμόρφωσης συνοδεύει τη συσκευή σύσφιξης. Αν λείπει η δήλωση συμμόρφωσης, αυτή μπορεί να ζητηθεί από την αρμόδια εταιρεία διάθεσης-πώλησης Geberit.

## Genel bilgiler

---

### Bu belge hakkında not

Orijinal işletme kılavuzu Almanca hazırlanmıştır. Diğer tüm dillerde orijinal işletme kılavuzunun çevirisi söz konusudur.

## Temel güvenlik bilgileri

---

### Amacına uygun kullanım

Geberit sıkma cihazı sadece Geberit sıkma sistemlerinin boru ve sıkma fittinglerinin sıkılması içindir.

Burada sadece uyumluluk işareti  ile işaretli olan Geberit sıkma başlıklarının (sıkma çeneleri, sıkma manşetleri, sıkma manşeti adaptörleri) kullanılmasına izin verilir.

Geberit sıkma cihazı sadece bu işletme kılavuzuna uygun kullanılacak şekilde tasarlanmıştır. Bunun haricindeki kullanımlar amacına uygun olmayan kullanımlardır ve ağır yaralanma veya ölümlerle sonuçlanabilir.

Geberit sıkma cihazı aşağıdakiler için tasarlanmamıştır:

- Başka üreticilerin sıkma başlıklarını takmak.
- Sıkma başlığı takmadan kullanım.

Geberit sıkma cihazı Geberit sıkma başlıkları ile birlikte aşağıdakiler için tasarlanmamıştır:

- İşletme kılavuzunda tarif edilenden başka nesnelerin sıkılması.
- Başka üreticilerin boru ve sıkma fittinglerinin sıkılması.
- Sıkma başlığından farklı bir boru çapına sahip sıkma fittinglerinin sıkılması.

## Kullanıcıların kalifikasyonu

Eğitimsiz kullanıcılar Geberit sıkma cihazından kaynaklanan tehlikeleri tanımayabilir ve bunları doğru değerlendiremeyebilir. Bu yüzden kendinizi veya başkalarını ciddi yaralayabilirsiniz.

- Geberit sıkma cihazının sadece boru tesisatı montajında uzman kişilerce kullanılmasına izin verilir.
- Kullanıcıların ülkeye özel emniyet yönetmeliklerine aşına olması ve bunları uygulaması gerekir.
- Geberit sıkma cihazını ilk kez kullanacak kişilere, cihazın emniyetli bir şekilde nasıl kullanılacağı bir uzman tarafından açıklanmalı veya bu kişiler bu konuda eğitim almalıdır.

## Uyarılara ve talimatlara uyun



### UYARI

**Bu elektrikli alet ile ilgili tüm güvenlik uyarılarını, talimatları, görüntüleri ve teknik verileri okuyun.**

Aşağıdaki talimatlara uyulmaması sonucunda elektrik çarpması, yangın ve/veya ağır yaralanmalar meydana gelebilir.

- Tüm güvenlik bilgilerini ve talimatları saklayın.

İşletmeye almadan önce aşağıdaki dokümanları okuyunuz ve dikkate alınız:

- Ekteki "Elektrikli aletler ile ilgili genel güvenlik uyarıları" dokümanı
- İlgili Geberit sıkma başlıklarının kullanım kılavuzu
- Akü şarj cihazının kullanım kılavuzu

## Hasarlı Geberit sıkma başlıklarından kaynaklanan tehlikeleri önleyin

Geberit sıkma başlıkları (sıkma çeneleri, sıkma manşetleri, sıkma manşeti adaptörleri) sıkma işleminde yüksek kuvvetlere maruz kalır ve aşınır. Aşınmış veya hasarlı sıkma başlıklarının kullanımı, fırlayan parçalar sebebiyle ağır yaralanmalara veya ölüme yol açabilir.

- Sıkma başlıklarını yalnızca teknik açıdan kusursuz durumdayken kullanınız.
- Bakım aralıklarına uyunuz.
- Her kullanımdan sonra sıkma başlıklarında düzenli olarak eksiklik ve aşınma kontrolü yapınız. Sıkma konturunda ve flanşta materyal çatlakları olup olmadığını kontrol ediniz.
- Materyal çatlakları olduğunda, sıkma başlığını artık kullanmayınız.

## Hatalı sıkma nedeniyle Geberit sıkma başlığında hasarı önleyiniz



### UYARI

**Yanlış sıkma başlıklarının kullanımından dolayı yaralanma tehlikesi**

- Sadece işlememek sıkma fittinginin çapına uygun sıkma başlıkları kullanın.

Geberit sıkma başlıkları, ör. yabancı cisimlerin birlikte sıkılması gibi hatalı sıkma veya kullanım sebebiyle zarar görebilir.

- Sadece uyumluluk işareti  ile işaretli olan Geberit sıkma başlıklarının (sıkma çeneleri, sıkma manşetleri, sıkma manşeti adaptörleri) kullanılmasına izin verilir.
- Sıkma başlığını sıkma fittingi üzerine hatalı sıkıştırmayınız.
- Sıkma başlığının hasar gördüğünden şüpheleniyorsanız sıkma başlığını değiştiriniz ve hasarlı sıkma başlığını yetkili bir teknik servise kontrol ettiriniz.

## **Kişisel koruyucu donanım kullanın**

Uygun koruyucu donanım olmadan, Geberit sıkma başlıklarının etrafa fırlayan kırık parçaları nedeniyle insanlar ağır yaralanabilir veya ölebilir.

- Sıkma işlemi sırasında kask ve koruyucu gözlük takınız.

## **Bakım ve onarımlar sadece uzman teknik servisler tarafından yapılmalıdır**

Bakımı yapılmayan veya bakımı profesyonel olarak yapılmayan Geberit sıkma cihazları ve Geberit sıkma başlıkları ciddi yaralanmalara yol açabilir.

- Servis plakasına belirtilen bir sonraki bakım zamanına kesinlikle uyulmalıdır.
- Bakım ve onarımlar sadece yetkili teknik servisler tarafından yapılmalıdır.
- Geberit sıkma cihazı ve Geberit sıkma başlıklarının bakımını nizami olarak yapınız. → Bakınız "Servis ve onarım", sayfa 96.





## **Sürekli çalıştırmada ortaya çıkabilecek sağlık risklerini önleme**

Sürekli çalıştırmada titreşim ve gürültüye maruz kalma sınır değerleri aşılabılır ve sağlık sorunları yaşanabilir.





- Lastik veya köpük tabanlı titreşim korumalı eldiven giyin.
- Molaları veya faaliyetleri titreşime maruz kalmayacak şekilde planlayın.
- Kulak tıkacı kullanın.

## Simgelerin açıklaması

### Kılavuzdaki simgeler

Simge	Anlamı
 <b>UYARI</b>	Kaçınılmadığı takdirde ölüme veya ağır yaralanmalara neden olabilecek bir tehlikeye işaret eder.
 <b>DİKKAT</b>	Kaçınılmadığı takdirde yaralanmalara neden olabilecek bir tehlikeye işaret eder.
<b>DİKKAT</b>	Kaçınılmadığı takdirde maddi hasara neden olabilecek bir tehlikeye işaret eder.
	Önemli bir bilgiyi belirtir.
	Uyumluluk işareti: Sadece bu işarete sahip sıkma başlıkları sıkma cihazıyla uyumludur.

### Geberit sıkma aleti üzerindeki simgeler

Simge	Anlamı
	Fırlayan parçalardan kaynaklanan tehlike.
	Cihazı işletmeye almadan ve kullanmadan önce güvenlik uyarılarını ve işletme kılavuzunu okuyunuz.
	Servis etiketi: Bir sonraki bakımın zamanını gösterir.
	Uyumluluk işareti: Bu işarete sahip sıkma başlıkları sıkma cihazıyla uyumludur.



# Ürün açıklaması

## Yapısı ve fonksiyonu

Geberit sıkma aleti ACO 203 / ACO 203plus aşağıdaki parçalardan oluşur:

- Sıkma cihazı ve işletme kılavuzu
- Uyumluluk işaretli sıkma çeneleri veya uyumluluk işaretli sıkma manşeti adaptörleri ve sıkma manşetleri
- İşletme kılavuzlu akü ve akü şarj aleti
- "Elektrikli aletler ile ilgili genel güvenlik uyarıları" dokümanı
- Taşıma çantası

Donanım, sevkiyat kapsamına bağlı olarak değişebilir.

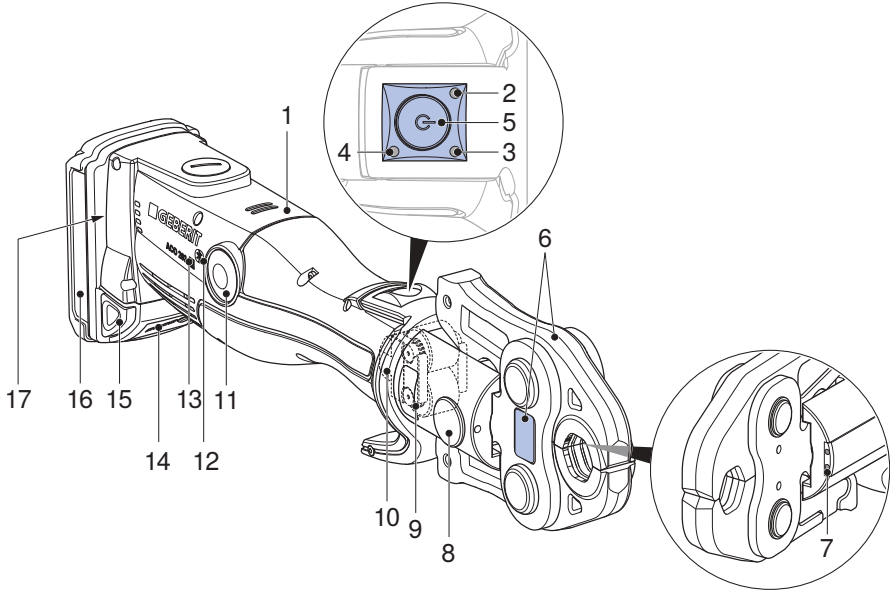

Poz. No.	Tanım	Fonksiyon / açıklama
1	Sıkma cihazı	–
2	Kırmızı LED	Yanıyor veya yanıp sönüyor: Arıza → Bakınız "Arızaların giderilmesi", sayfa 95
3	Yeşil LED	<ul style="list-style-type: none"> <li>• Yanıyor: Alet çalışmaya hazırdır.</li> <li>• Yanıp sönüyor: Arıza → "Arızaların giderilmesi", sayfa 95</li> </ul>
4	Mavi LED	Yanıyor: Telsiz bağlantısı etkin (sadece ACO 203plus sıkma cihazında).

Poz. No.	Tanım	Fonksiyon / açıklama
5	Başlatma düğmesi	<ul style="list-style-type: none"> <li>Kısa basma: Aleti bekleme modundan çıkartıp etkinleştirir.</li> <li>Uzun süre basın (&gt; 2 sn.): Sıkma işlemini başlatır ve sıkma yeri aydınlatmasını açar; sıkma bağlantısı otomatik olarak yürütülür.</li> </ul>
6	Sıkma başlığı	<ul style="list-style-type: none"> <li>Sıkma çenesi veya sıkma manşeti adaptörlü sıkma manşeti, sıkma fittinginin çapına eşittir.</li> <li>Uyarı etiketli sıkma başlığı.</li> </ul>
7	Beyaz LED'ler	Sıkma aydınlatması için iki LED.
8	Sabitleme bulonu	Sıkma başlığını tutar.
9	Uyarı etiketi	<ul style="list-style-type: none"> <li>Uyarı simgesi: Fırlayan parçalardan kaynaklanan tehlike.</li> <li>Güvenlik uyarısı: Cihazı işletmeye almadan ve kullanmadan önce işletme kılavuzunu okuyunuz.</li> </ul>
10	Makara tahriki	Sıkma kuvvetini sıkma cihazından sıkma başlığına iletir.
11	Yük alma düğmesi	Basınız ve basılı tutunuz: Baskı işlemini keser, makara tahriki başlangıç pozisyonuna geri gider.
12	Telsiz arabirimi simgesi	Bluetooth® <sup>1)</sup> telsiz arabirimi (sadece ACO 203plus sıkma cihazında).
13	Uyumluluk işareti	Bu işarete sahip sıkma başlıkları sıkma cihazıyla uyumludur.
14	Şarj durumu göstergesi	Akünün şarj durumunu gösterir.
15	Kilit açma düğmeleri	Her iki kilit açma düğmesine basınız: Akü çekip çıkartılabilir.
16	Akü	Sadece Geberit Milwaukee 18 V tipi lityum iyon akü kullanınız.
17	Tip levhası	–

<sup>1)</sup> Bluetooth® markası ve logoları Bluetooth SIG, Inc. mülkiyetindedir ve Geberit tarafından lisansla kullanılmaktadır.

## Telsiz arabiriminin fonksiyonu

"plus" tip tanımlı sıkma cihazları bir Bluetooth® telsiz arabirimine sahiptir. Mobil bir uç cihaz (iOS veya Android) ve NovoCheck-App ([www.novopress.de](http://www.novopress.de)) ile birlikte aşağıdaki fonksiyonlar kullanılabilir:

- Verilerin okunması, ör. sıkma sayıları, cihaz durumu, seri numarası vs.
- Cihaz elektroniğinin kontrolü
- Sıkma yeri aydınlatması ve dinlenme konumuna kadar olan süresinin ayarı
- Şantiye raporlarının oluşturulması

Sıkma cihazı ile uç cihaz arasında bir bağlantı kurmak için sıkma cihazı işletmeye hazır (başlatma düğmesine kısa süreli basınız, yeşil LED yanar, mavi LED yanıp söner) ve NovoCheck-App uç cihaz üzerinde kurulu olmalıdır. Başarılı Bluetooth® bağlantısında mavi LED yanar.

İlk sıkmadan önce uç cihazla bağlantı kurulamazsa mavi LED söner. Yeniden bağlantı ancak sıkma cihazı komple kapatıldığında mümkündür. Bunun için aküyü kısa süreliğine çıkarınız.

## Teknik veriler

Özellik	Değer
Çalışma voltajı	18 V DC
Akü tipi	Lityum iyon akü 18 V
Güç tüketimi	450 W
Şebeke frekansı (şarj aleti)	50–60 Hz
Koruma türü	IP20
Koruma sınıfı	III
Nominal güç	32 kN
Anma işletim süresi	30 dakika
Net ağırlık (akü ile)	2,8 kg
Maksimum ses gücü seviyesi <sup>1)</sup>	89 dB(A)
Kullanıcının kulağındaki ses basınç seviyesi <sup>1)</sup>	78 dB(A)
Titreşim emisyon değeri <sup>2)</sup>	≤ 2,5 m/s <sup>2</sup>
Çalışma sıcaklığı	-20 – +60 °C
Tip tanımı	ACO203 (ACO 203) / ACO203 BT (ACO 203plus)
Üretici	Novopress GmbH & Co. KG, Scharnhorststrasse 1, D-41460 Neuss

<sup>1)</sup> Ses gücü seviyesi ve ses basınç seviyesinin ölçüm belirsizliği: 3 dB(A)

<sup>2)</sup> Titreşim emisyon değeri ölçüm belirsizliği: 1,5 m/s<sup>2</sup>

**Not:** Belirtilen titreşim emisyon değeri, standart bir kontrol işlemine göre ölçülmüştür ve başka bir cihazla karşılaştırmak için kullanılabilir. Belirtilen titreşim emisyon değeri, kullanım kesintisinin tahmini için de kullanılabilir. Titreşim emisyon değeri cihazın gerçek kullanım sırasında, cihazın kullanıldığı şekle bağlı olarak belirtilen değerden farklı olabilir. Gerçek kullanım koşullarına (aralıklı çalışma) bağlı olarak, kullanıcı personeli korumak için güvenlik tedbirlerinin belirlenmesi gerekebilir.

## Almanya için yetkili servis

Inicom Service GmbH  
Bayan Vanessa Schulz  
Gewerbestrasse 50  
DE-88636 Illmensee  
Tel.: +49 (0)7558-93848-47

## Yetkili uzman teknik servisler

Yetkili teknik servislerin adreslerini Geberit dağıtım şirketlerine sorabilir veya [www.geberit.com](http://www.geberit.com) üzerinden sorgulayabilirsiniz.

## Genel kullanım

Sıkma cihazı 30 saniye boyunca kullanılmazsa dinlenme konumuna geçer. LED'ler yanmaz. Başlatma tuşuna kısa basıldığında cihaz bekleme modundan çıkarak tekrar etkinleştirilir. Cihaz çalışmaya hazırdır, yeşil LED yanar.

## Geberit sıkma başlıklarının kullanımı

Sıkma başlıkları sıkma çeneleri, sıkma manşetleri ve sıkma manşeti adaptörleridir.



Geberit sıkma başlıklarının kullanma kılavuzuna bakınız. Sıkma başlıklarını güvenlik bölümü uyarınca kontrol edin.

1

Aküdeki her iki kilit açma butonuna basınız ve aküyü çekerek yerinden çıkarınız.

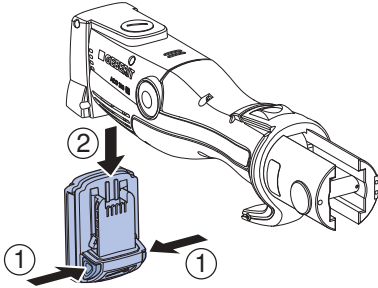

2

Sabitleme bulonunu çekip çıkartınız.

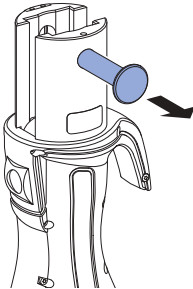

3

Sıkma başlığını sıkma cihazına yerleştiriniz.

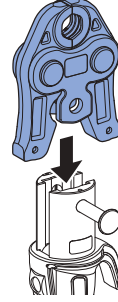

4

Sabitleme bulonunu dayanağa kadar içeri bastırınız.

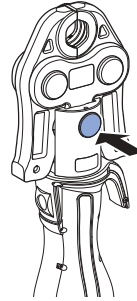

## DİKKAT

### Yanlış akü nedeniyle cihazda oluşabilecek hasarlar

- Sadece Geberit Milwaukee 18 V tipi uygun pillerin kullanıldığından emin olun.

- 5** Aküyü kilitlenene kadar alttan sıkma cihazının içine itiniz.

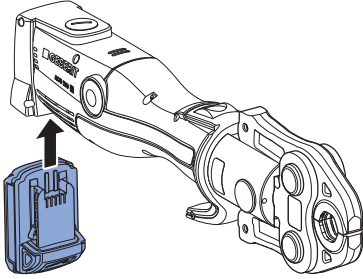

### Sonuç

- ✓ Sıkma aleti bekleme modundadır. LED'ler yanmaz.

## Geberit sıkma başlıkları ile sıkma



### UYARI

Fırlayan parçalardan kaynaklanan yaralanma tehlikesi

- Koruyucu gözlük ve kask takın.



### UYARI

Yanlış sıkma başlıklarının kullanımından dolayı yaralanma tehlikesi

- Sadece işlememek sıkma fittinginin çapına uygun sıkma başlıkları kullanın.



### UYARI

Isınmadan kaynaklanan yangın tehlikesi

- 30 dakikalık kesintisiz çalışmadan sonra sıkma cihazının 30 dakika boyunca soğumaya bırakın.
- Sıcak sıkma cihazı kolay alev alabilir maddelerin yakınına yerleştirmeyiniz bu maddelerin yakınında depolamayınız.



Sıkma işlemi her zaman iptal edilebilmektedir. → Bakınız Sıkma işleminin durdurulması.



**Koşul**

- Boru uçları, çapaktan temizlenmiş ve temiz olmalıdır.
- Boru paçası ve sıkma fittingi, boru sisteminin montaj kılavuzuna uygun olarak birbirine takılmış olmalıdır.
- Sıkma başlığı doğru yerleştirilmiştir.

- 1** Cihazı dinlenme konumundan geri etkinleştirmek için başlatma düğmesine kısa süreli basınız.
  - ✓ Cihaz çalışmaya hazırdır, yeşil LED yanar.

- 2** Sıkma başlığını sıkma fittingi üzerine doğru yerleştiriniz ve köşelere takmayınız. → Bakınız ilgili Geberit sıkma başlıklarının kullanım kılavuzu

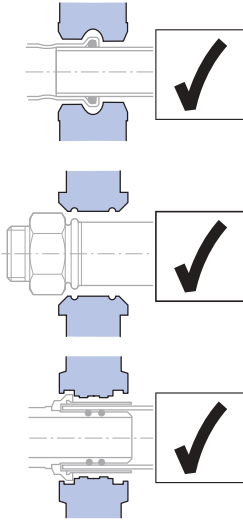
**DİKKAT****Ezilme tehlikesi**

- ▶ Ellerinizi sıkma başlığından uzak tutun.

- 3** Başlatma düğmesine en az 2 saniye kadar basınız.
  - ✓ Sıkma işlemi güç algılama sonrasında otomatik olarak yürütülür, yeşil LED söner.

**Sonuç**

- ✓ Sıkma işlemi tamamlandığında makara tahriki çıkış pozisyonuna geri döner. Yeşil LED ışığı yanar, sıkma aleti tekrar çalışmaya hazırdır.

**Sıkma işleminin durdurulması**

- ▶ Yük alma düğmesine basın ve basılı tutun.

**Sonuç**

- ✓ Sıkma aletindeki makara tahriki başlangıç pozisyonuna geri gider. Tam bir sıkmalı bağlantı oluşturmak için sıkma işleminin tekrarlanması gerekir. Bu arada sıkma başlığının çıkartılmasına veya döndürülmesine izin verilmez.

## Arızaların giderilmesi

Arıza	Sebeup	Yapılacaklar
Sıkma aleti bekleme modundan çıkarak etkinleştirilmiyor ve hiçbir LED yanmıyor.	Akü arızalıdır.	<ul style="list-style-type: none"> <li>▶ Aküyü Geberit Milwaukee 18 V tipi lityum iyon aküyle değiştiriniz.</li> <li>▶ Arızalı akünün yetkili bir teknik servis tarafından kontrol edilmesini sağlayınız.</li> </ul>
	Akü doğru takılı değil.	▶ Aküyü takınız.
	Sıkma aleti arızalıdır.	▶ Sıkma aletini yetkili bir teknik serviste kontrol ettiriniz.
Yeşil LED yanıp sönüyor.	Akünün şarjı yeterli değil.	▶ Aküyü şarj ediniz veya aküyü Geberit Milwaukee 18 V tipi lityum iyon aküyle değiştiriniz.
Kırmızı LED yanıp sönüyor.	Sıkma aleti çalışma sıcaklığının dışında.	<ul style="list-style-type: none"> <li>▶ Sıkma aletini daha sıcak bir ortama getiriniz veya soğumaya bırakınız.</li> <li>▶ Sıkma aletini birkaç boş sıkma işlemi ile (fiting olmadan sıkınız) gerekli çalışma sıcaklığına getiriniz.</li> </ul>
	Yanlış veya arızalı akü takılı.	▶ Aküyü Geberit Milwaukee 18 V tipi lityum iyon aküyle değiştiriniz.
Kırmızı LED yanıyor.	Cihaz hatası.	<ul style="list-style-type: none"> <li>▶ Başlatma düğmesine basınız. Başlatma düğmesine basmak işe yaramazsa sıkma aleti arızalıdır. Sıkma cihazını yetkili bir teknik serviste kontrol ettiriniz.</li> <li>▶ Sıkmayı kontrol ediniz ve gerekirse tekrarlayınız.</li> </ul>
Sıkma aleti duruyor ve LED'ler yanmıyor.	Akü arızalıdır.	<ul style="list-style-type: none"> <li>▶ Başlatma düğmesini bırakınız.</li> <li>▶ Yük alma düğmesine basınız ve basılı tutunuz: Makara tahriki başlangıç pozisyonuna gider.</li> <li>▶ Sıkma fittingini sızdırmazlık açısından kontrol ediniz ve gerekiyorsa sıkma işlemini tekrarlayınız.</li> <li>▶ Aküyü Geberit Milwaukee 18 V tipi lityum iyon aküyle değiştiriniz.</li> <li>▶ Arızalı akünün yetkili bir teknik servis tarafından kontrol edilmesini sağlayınız.</li> </ul>
Kırmızı ve yeşil LED dönüşümlü olarak yanıp sönüyor.	Bakım aralığına ulaşıldı.	▶ Sıkma aletini yetkili bir teknik serviste kontrol ettiriniz.

**Bakım kuralları**

Bakım aralığı	Bakım işi
Düzenli olarak (kullanmaya başlamadan önce, iş gününe başlamadan önce)	<ul style="list-style-type: none"><li>▶ Sıkma aleti, akü ve şarj aletini güvenlik açısından önemli harici eksiklikler ve hasarlar bakımından kontrol ediniz.</li><li>▶ Sıkma cihazını temizleyiniz ve yağlayınız.</li><li>▶ Sıkma başlıklarını temizleyiniz ve kusur olup olmadığı, özellikle materyal çatlak başlangıcıyla, bakımından kontrol ediniz.</li><li>▶ Sıkma başlıklarını yağlayınız. → Bakınız ilgili Geberit sıkma başlıklarının kullanım kılavuzu.</li></ul>
Altı ayda bir	<ul style="list-style-type: none"><li>▶ Şarj aletinde yetkili bir teknik servis tarafından eksik veya hasar kontrolü yaptırınız. Bu teknik ölçüm testi, muhtemel başka kontrolleri ve bakım işlerini gerekli kılacak olan, ülkeye özgü mevzuatın ve yasaların yerine geçmez.</li></ul>
En geç iki yıl sonra servis plaketi üzerindeki bilgiler doğrultusunda ya da kırmızı ve yeşil LED'ler değişimli olarak yanıp söndüğünde	<ul style="list-style-type: none"><li>▶ Sıkma kuvvetini ve aşınma durumunu yetkili bir teknik serviste kontrol ettiriniz.</li></ul>



## Geberit sıkma cihazının temizlenmesi ve yağlanması



### UYARI

İstek dışı çalıştırmadan kaynaklanabilecek yaralanma tehlikesi

- Sıkma cihazında yapılacak tüm bakım işlerinden önce aküyü çıkartınız.

## DİKKAT

Cihaz, nem ve ıslaklıktan hasar görür

- Sıkma cihazını su veya başka sıvılarla kesinlikle temizlemeyiniz.

- 1 Aküdeki her iki kilit açma butonuna basınız ve aküyü çekerek yerinden çıkarınız.

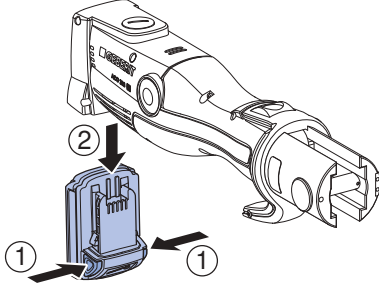

- 2 Sıkma cihazının makara tahrikini, makara tahriki kılavuzunu ve sabitleme bulonunu temizleyiniz.

- 3 Kirli fırçayla temizleyiniz.



## DİKKAT

Sağlığa zararlı içerik maddeleri

- Kullanılan yağlama maddelerinin güvenlik uyarılarına uyun.

- 4 Makara tahriki, makara tahriki kılavuzu ve sabitleme bulonunu BRUNOX® Turbo-Spray® ile yağlayınız.

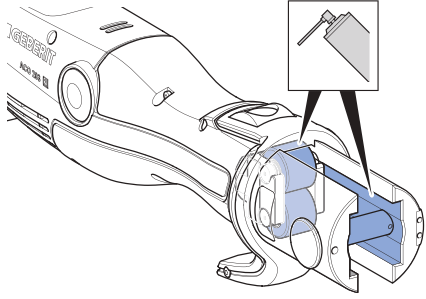

- 5 Fazla yağlama malzemesini emici bir bezle siliniz.

**Elektrikli ve elektronik eski aletlerin bertaraf edilmesi**

Eski elektrikli ve elektronik cihazlar ile ilgili yönerge 2012/19/AB:4.07.2012 uyarınca, elektrikli alet üreticileri, eski aletleri geri almak ve profesyonel olarak bertaraf etmekle yükümlüdür. Sembol, ürünün artık çöplerle birlikte bertaraf edilemeyeceğini ifade etmektedir. Eski aletler, uzmanca bertaraf edilmek üzere doğrudan Geberit'e geri verilecektir. Teslim alma yerleri yetkili Geberit satış kuruluşundan öğrenilebilir.

**Impressum Geberit International AG, Jona**

Geberit International AG  
Schachenstrasse 77, CH-8645 Jona  
documentation@geberit.com  
www.geberit.com

**Dokümantasyon görevlisi**

Werner Trefzer, Technical Documentation, Geberit International AG, CH-8645 Jona, İsviçre

**Geberit sıkma cihazlarının uygunluk beyanı**

İlgili uygunluk beyanı sıkma cihazının yanındadır. Uygunluk beyanının eksik olması durumunda yetkili Geberit satış şirketinden talep edilebilir.

## Общая информация

---

### Указание к данному документу

Оригинальное руководство по эксплуатации было составлено на немецком языке. Руководства на других языках являются переводными версиями оригинального документа.

## Основные указания по технике безопасности

---

### Использование по назначению

Прессовый инструмент Geberit предусмотрен исключительно для опрессовки труб и пресс-фитингов пресс-фитинговых систем Geberit.

Для этого разрешается использовать исключительно прессовые насадки Geberit (обжимные губки, обжимные кольца, адаптеры) с маркировкой совместимости [2].

Этот прессовый инструмент Geberit предусмотрен исключительно для применения в соответствии с данным руководством по эксплуатации. Использование в любых иных целях считается использованием не по назначению и может привести к получению тяжелых травм или к смерти.

Прессовый инструмент Geberit не предусмотрен для следующего применения:

- Крепление на нем прессовых насадок других производителей.
- Использование без установленных прессовых насадок.

Прессовый инструмент Geberit вместе с прессовыми насадками Geberit не предусмотрен для следующего применения:

- Опрессовка предметов, не соответствующих указанным в руководстве по эксплуатации.
- Опрессовка труб и пресс-фитингов других производителей.
- Опрессовка пресс-фитингов, имеющих другие размеры, чем прессовая насадка.

## Квалификация пользователей

Не обладая надлежащим образованием, пользователи не могут распознать и правильно оценить опасность, исходящую от прессового инструмента Geberit. В результате они могут получить тяжелые травмы или нанести их другим людям.

- Прессовый инструмент Geberit разрешается использовать только квалифицированному персоналу, специализирующемуся на трубопроводных системах.
- Пользователи должны знать и применять предписания по технике безопасности, действующие в конкретной стране использования.
- Пользователи, прежде не работавшие с прессовым инструментом Geberit, должны быть проинструктированы квалифицированным специалистом о надежном обращении с устройством или пройти специальный курс обучения.

## Следование указаниям и предписаниям

---



### **ПРЕДУПРЕЖДЕНИЕ**

**Полностью прочитать указания по технике безопасности, инструкции, технические характеристики и просмотреть все иллюстрации, которые прилагаются к данному электроинструменту.**

Несоблюдение приведенных далее инструкций может стать причиной получения удара электрическим током, возгорания и/или получения тяжелых травм.

- ▶ Хранить все указания по технике безопасности и инструкции для последующего использования.

Перед вводом в эксплуатацию прочесть и соблюдать следующие документы и приведенные в них указания:

- прилагаемый документ «Общие указания по технике безопасности для электроинструментов»
- руководство по обслуживанию соответствующих прессовых насадок Geberit
- руководство по обслуживанию зарядного устройства

## **Предотвращение опасности, связанной с использованием неисправных прессовых насадок Geberit**

В процессе опрессовки прессовые насадки Geberit (обжимные губки, обжимные кольца, адаптеры с обжимным кольцом) подвержены воздействию большой силы и износу.

Использование изношенных или поврежденных прессовых насадок может привести к получению тяжелых травм или смерти от отлетающих обломков.

- Использовать прессовые насадки только в технически исправном состоянии.
- Соблюдать периодичность технического обслуживания.
- Проверять прессовые насадки до и после каждого использования на отсутствие неисправностей и повреждений. Проверять отсутствие трещин на материале в пресс-контуре и на фланце.
- При наличии трещин на материале больше не использовать всю прессовую насадку.

## **Предотвращение повреждения прессовых насадок Geberit из-за ошибочной опрессовки**



### **ПРЕДУПРЕЖДЕНИЕ**

**Опасность травмирования вследствие использования неправильных прессовых насадок**

- Использовать исключительно прессовые насадки, соответствующие диаметру обрабатываемого пресс-фитинга.

Прессовые насадки Geberit могут быть повреждены в результате неправильной опрессовки или ошибочного использования, например, опрессовки вместе с посторонними предметами.

- Использовать только прессовые насадки Geberit с маркировкой совместимости [2].
- Прессовая насадка на пресс-фитинге не должна иметь перекосов.

- При подозрении в повреждении прессовой насадки заменить насадку, и передать поврежденную насадку на проверку в авторизованную специализированную мастерскую.

### **Использование средств индивидуальной защиты**

Отсутствие подходящих средств защиты может привести к тяжелым травмам или смерти людей из-за обломков, отлетающих от прессовых насадок Geberit.

- В ходе процесса опрессовки носить защитную каску и защитные очки.

### **Техобслуживание и ремонт исключительно в специализированных мастерских**

Прессовые инструменты Geberit и прессовые насадки Geberit, техобслуживание которых не выполнялось или выполнялось непрофессионально, могут стать причиной тяжелых несчастных случаев.

- Обязательно соблюдать дату следующего техобслуживания, указанную на сервисной табличке.
- Выполнение техобслуживания и ремонта поручать исключительно авторизованным специализированным мастерским.
- Выполнять техобслуживание прессового инструмента Geberit и прессовых насадок Geberit согласно предписаниям. → См. «Техническое обслуживание», страница 112.





### **Предотвращение риска для здоровья при непрерывной эксплуатации**

При непрерывной эксплуатации возможно превышение предельных значений вибрационной эмиссии и шумовой нагрузки, что наносит вред здоровью.





- Надевать антивибрационные перчатки с резиновой или поролоновой прокладкой.
- Запланировать рабочие паузы или действия, при которых будет отсутствовать воздействие вибрационной нагрузки.
- Использовать средства защиты органов слуха.

## Пояснение символов

### Символы, используемые в данной инструкции

Символ	Значение
 <b>ПРЕДУПРЕЖДЕНИЕ</b>	Обозначает опасность, которая в случае неустранения может привести к смерти или получению тяжелых травм.
 <b>ОСТОРОЖНО</b>	Обозначает опасность, которая в случае неустранения может привести к получению травм.
<b>ВНИМАНИЕ</b>	Обозначает опасность, которая в случае неустранения может привести к материальному ущербу.
	Указывает на важную информацию.
	Маркировка совместимости: только прессовые насадки, имеющие такую маркировку, совместимы с данным прессовым инструментом.

### Символы на прессовом инструменте Geberit

Символ	Значение
	Опасность из-за разлетающихся обломков.
	Перед вводом прибора в эксплуатацию и его использованием прочесть указания по технике безопасности, а также руководство по эксплуатации.
	Сервисная табличка: указывает дату следующего техобслуживания.
	Маркировка совместимости: прессовые насадки, имеющие такую маркировку, совместимы с прессовым инструментом.

## Описание изделия

### Конструкция и функционирование

Комплектация прессового инструмента Geberit ACO 203 / ACO 203plus:

- прессовый инструмент и руководство по эксплуатации
- обжимные губки с маркировкой совместимости или адаптеры и обжимные кольца с маркировкой совместимости
- аккумулятор и зарядное устройство с руководством по эксплуатации
- документ «Общие указания по технике безопасности для электроинструментов»
- чемодан

Оснащение может отличаться в зависимости от объема поставки.

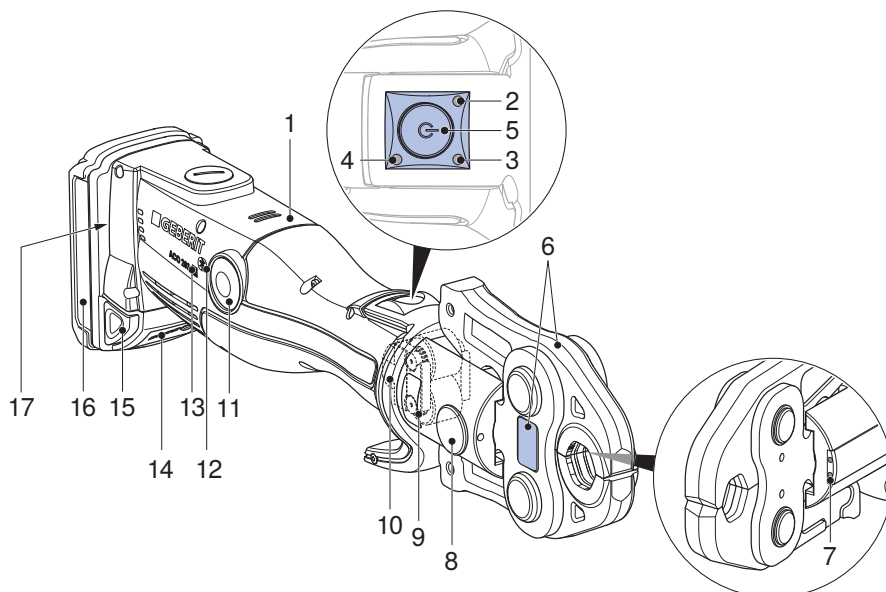

Поз.	Наименование	Функция/описание
1	Прессовый инструмент	—
2	Красный светодиод	Горит или мигает: неисправность → См. «Устранение неисправностей», страница 111
3	Зеленый светодиод	<ul style="list-style-type: none"> <li>• Горит: прибор готов к эксплуатации.</li> <li>• Мигает: неисправность → «Устранение неисправностей», страница 111</li> </ul>
4	Синий светодиод	Горит: радиосвязь активна (только для прессового инструмента ACO 203plus).



Поз.	Наименование	Функция/описание
5	Кнопка пуска	<ul style="list-style-type: none"> <li>Кратковременное нажатие: активизация прибора из состояния покоя.</li> <li>Продолжительное нажатие (&gt; 2 с): запускается процесс опрессовки и активируется освещение места опрессовки; пресс-соединение выполняется автоматически.</li> </ul>
6	Прессовая насадка	<ul style="list-style-type: none"> <li>Обжимные губки или обжимное кольцо с адаптером соответствуют диаметру пресс-фитинга.</li> <li>Прессовая насадка с предупредительной наклейкой.</li> </ul>
7	Белые светодиоды	Два светодиода для освещения места опрессовки.
8	Фиксатор	Удерживает прессовую насадку.
9	Предупредительная наклейка	<ul style="list-style-type: none"> <li>Предупредительный символ: опасность из-за разлетающихся обломков.</li> <li>Указание по технике безопасности: перед вводом прибора в эксплуатацию и его использованием прочесть руководство по эксплуатации.</li> </ul>
10	Роликовый привод	Передает усилие опрессовки от прессового инструмента на прессовую насадку.
11	Кнопка сброса нагрузки	При нажатии и удерживании: процесс опрессовки прерывается; роликовый привод возвращается в исходное положение.
12	Символ радиointерфейса	Радиointерфейс Bluetooth® <sup>1)</sup> (только для прессового инструмента ACO 203plus).
13	Маркировка совместимости	прессовые насадки, имеющие такую маркировку, совместимы с прессовым инструментом.
14	Индикатор заряда	Отображает уровень заряда аккумулятора.
15	Деблокировочные кнопки	При вдавливании обеих деблокировочных кнопок: возможно извлечение аккумулятора.
16	Аккумулятор	Использовать только литий-ионные аккумуляторы Geberit типа Milwaukee 18 V.
17	Типовая табличка	—

<sup>1)</sup> Товарный знак Bluetooth® и его логотипы являются собственностью Bluetooth SIG, Inc. и используются Geberit по лицензии.

## Функция радиointерфейса

Прессовый инструмент с обозначением «plus» оснащен радиointерфейсом Bluetooth®. В сочетании с мобильными устройствами (под управлением iOS или Android) и NovoCheck-App ([www.novopress.de](http://www.novopress.de)) доступны следующие функции:

- чтение данных, например количество опрессовок, состояние инструмента, серийный номер и т. д.
- проверка электроники инструмента
- настройка подсветки опрессовки и времени ожидания перед переходом в состояние покоя
- настройка отчетов с объекта

Для установления соединения между прессовым инструментом и мобильным устройством прессовый инструмент должен находиться в состоянии готовности к работе (короткое нажатие кнопки пуска, зеленый светодиод светится, синий светодиод мигает), и на устройстве должно быть установлено приложение NovoCheck-App. В случае успешного установления соединения Bluetooth® синий светодиод загорается.

Если при первом нажатии установить соединение с устройством не удастся, синий светодиод гаснет. Повторное соединение возможно только после полного выключения прессового инструмента. Для этого необходимо на короткое время извлечь аккумулятор.

## Технические данные

Характеристика	Значение
Рабочее напряжение	18 В пост.
Тип аккумулятора	Литий-ионный аккумулятор 18 В
Потребляемая мощность	450 Вт
Частота сети (зарядное устройство)	50–60 Гц
Степень защиты	IP20
Класс защиты	III
Номинальное усилие	32 кН
Номинальная продолжительность эксплуатации	30 минут
Вес нетто (с аккумулятором)	2,8 кг
Максимальный уровень звуковой мощности <sup>1)</sup>	89 дБ (А)
Уровень звукового давления, воздействующего на органы слуха пользователя <sup>1)</sup>	78 дБ (А)
Уровень вибрации <sup>2)</sup>	≤ 2,5 м/с <sup>2</sup>
Рабочая температура	-20 – +60 °C
Типовое обозначение	ACO203 (ACO 203) / ACO203 BT (ACO 203plus)
Производитель	Novopress GmbH & Co. KG, Scharnhorststrasse 1, D-41460 Neuss

<sup>1)</sup> Погрешность измерения уровня звуковой мощности и уровня звукового давления: 3 дБ (A)

<sup>2)</sup> Погрешность измерения уровня вибрации: 1,5 м/с<sup>2</sup>

**Указание:** указанное значение уровня вибрации определяется по нормированному методу испытаний и может использоваться для сравнения с другими приборами. Данное значение уровня вибрации можно также использовать для предварительной оценки перерыва в эксплуатации. Во время фактической эксплуатации прибора уровень вибрации может отличаться от указанного в зависимости от использования прибора. В зависимости от фактических условий эксплуатации (прерывистый режим работы) могут потребоваться меры безопасности для защиты обслуживающего персонала.

## **Авторизованная специализированная мастерская в Германии**

Inicom Service GmbH  
Frau Vanessa Schulz  
Gewerbestrasse 50  
DE-88636 Illmensee, Germany  
Тел.: 07558-93848-47

## **Авторизованные специализированные мастерские**

Адреса авторизованных специализированных мастерских можно узнать у официальных распространителей продукции компании Geberit или на сайте [www.geberit.com](http://www.geberit.com).

## Общие указания по использованию

Если прессовый инструмент не используется в течение 30 секунд, он переключается в состояние покоя. Не горит ни один светодиод. Кратковременным нажатием кнопки пуска прибор активируется из состояния покоя. Прибор готов к эксплуатации, горит зеленый светодиод.

## Установка прессовых насадок Geberit

Прессовыми насадками являются обжимные губки, обжимные кольца и адаптеры.



Соблюдать руководства по обслуживанию прессовых насадок Geberit. Проверить прессовые насадки согласно главе о технике безопасности.

1

Вдавить обе расположенные на аккумуляторе деблокировочные кнопки и вынуть аккумулятор.

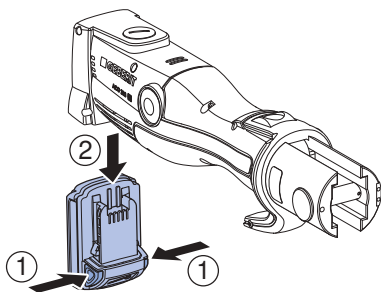

2

Вынуть фиксатор.

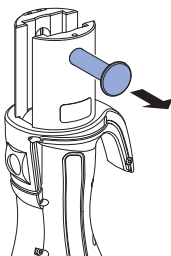

3

Вставить прессовую насадку в прессовый инструмент.

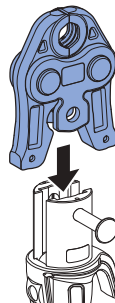

4

Вдавить фиксатор до упора.

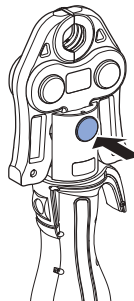

## ВНИМАНИЕ

Риск повреждения устройства при неподходящем аккумуляторе

- ▶ Обеспечить использование исключительно литиево-ионных аккумуляторов Geberit типа Milwaukee 18 V.

5

Вставить аккумулятор снизу в прессовый инструмент так, чтобы аккумулятор зафиксировался.

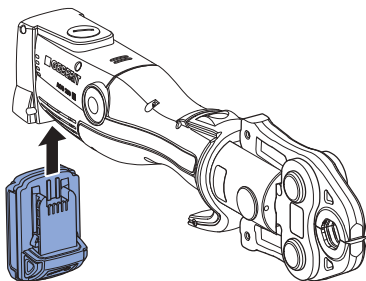

### Результат

- ✓ Прессовый инструмент находится в состоянии покоя. Не горит ни один светодиод.

## Опрессовка с помощью прессовых насадок Geberit



### ПРЕДУПРЕЖДЕНИЕ

Опасность травмирования отлетающими обломками

- ▶ Носить защитные очки и каску.



### ПРЕДУПРЕЖДЕНИЕ

Опасность травмирования вследствие использования неправильных прессовых насадок

- ▶ Использовать исключительно прессовые насадки, соответствующие диаметру обрабатываемого пресс-фитинга.



### ПРЕДУПРЕЖДЕНИЕ

Опасность возгорания в связи с нагреванием

- ▶ Через 30 минут непрерывной эксплуатации прессового инструмента дать ему остыть как минимум 30 минут.
- ▶ Не класть и не хранить прессовый инструмент рядом с легковоспламеняющимися материалами.



Процесс опрессовки можно прервать в любой момент. → См. Прерывание процесса опрессовки.



**Необходимое условие**

- Концы труб зачищены, и с них удалены заусенцы.
- Труба и пресс-фитинг соединены в соответствии с руководством по монтажу трубопроводной системы.
- Прессовая насадка правильно вставлена.

- 1** Чтобы активировать прибор из состояния покоя, кратковременно нажать кнопку пуска.
- ✓ Прибор готов к эксплуатации, горит зеленый светодиод.

- 2** Правильно и без перекоса установить прессовую насадку на пресс-фитинг. → См. руководство по обслуживанию соответствующих прессовых насадок Geberit

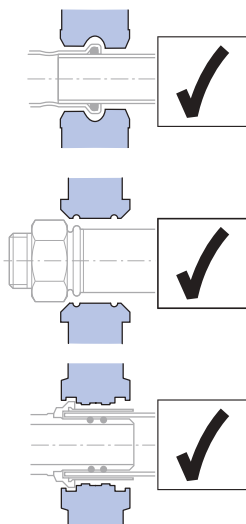
**ОСТОРОЖНО****Опасность защемления**

- ▶ Не держаться руками вблизи прессовой насадки.

- 3** Удерживать кнопку пуска нажатой в течение не менее 2 секунд.
- ✓ Процесс опрессовки выполняется автоматически после распознавания усилия, после чего зеленый светодиод гаснет.

**Результат**

- ✓ После полностью выполненной опрессовки роликовый привод возвращается в исходное положение. Зеленый светодиод горит, прессовый инструмент вновь готов к эксплуатации.

**Прерывание процесса опрессовки**

- ▶ Нажать и удерживать кнопку сброса нагрузки.

**Результат**

- ✓ Роликовый привод в прессовом инструменте возвращается в исходное положение. Для полного выполнения пресс-соединения необходимо повторить процесс опрессовки. При этом прессовую насадку нельзя снимать или поворачивать.

## Устранение неисправностей

Неисправность	Причина	Действие по устранению
Прессовый инструмент не активируется из состояния покоя, и не горит ни один светодиод.	Неисправен аккумулятор.	<ul style="list-style-type: none"> <li>▶ Заменить аккумулятор на литий-ионный аккумулятор Geberit типа Milwaukee 18 V.</li> <li>▶ Передать неисправный аккумулятор на проверку в авторизованную специализированную мастерскую.</li> </ul>
	Аккумулятор установлен неправильно.	<ul style="list-style-type: none"> <li>▶ Вставить аккумулятор.</li> </ul>
	Прессовый инструмент неисправен.	<ul style="list-style-type: none"> <li>▶ Поручить проверку прессового инструмента авторизованной специализированной мастерской.</li> </ul>
Зеленый светодиод мигает.	Заряд аккумулятора недостаточен.	<ul style="list-style-type: none"> <li>▶ Зарядить аккумулятор или заменить его на литий-ионный аккумулятор Geberit типа Milwaukee 18 V.</li> </ul>
Красный светодиод мигает.	Температура прессового инструмента не соответствует рабочей температуре.	<ul style="list-style-type: none"> <li>▶ Перенести прессовый инструмент в более теплое место или дать ему остыть.</li> <li>▶ Посредством многократной холостой опрессовки (опрессовки без фитинга) довести прессовый инструмент до необходимой рабочей температуры.</li> </ul>
	Установлен неподходящий или неисправный аккумулятор.	<ul style="list-style-type: none"> <li>▶ Заменить аккумулятор на литий-ионный аккумулятор Geberit типа Milwaukee 18 V.</li> </ul>
Красный светодиод горит.	Ошибка прибора.	<ul style="list-style-type: none"> <li>▶ Нажать кнопку пуска. Если нажатие на кнопку не дало необходимого результата, то прессовый инструмент неисправен. Поручить проверку прессового инструмента авторизованной специализированной мастерской.</li> <li>▶ Проверить опрессовку и при необходимости повторить.</li> </ul>

Неисправность	Причина	Действие по устранению
Прессовый инструмент останавливается, и ни один светодиод не горит.	Неисправен аккумулятор.	<ul style="list-style-type: none"> <li>▶ Отпустить кнопку пуска.</li> <li>▶ Нажать и удерживать кнопку сброса нагрузки: роликовый привод отодвигается в исходное положение.</li> <li>▶ Проверить пресс-фитинг на герметичность и при необходимости повторить опрессовку.</li> <li>▶ Заменить аккумулятор на литий-ионный аккумулятор Geberit типа Milwaukee 18 V.</li> <li>▶ Передать неисправный аккумулятор на проверку в авторизованную специализированную мастерскую.</li> </ul>
Красный и зеленый светодиод мигают попеременно.	Подошел срок периодического технического обслуживания.	<ul style="list-style-type: none"> <li>▶ Поручить проверку прессового инструмента авторизованной специализированной мастерской.</li> </ul>

## Техническое обслуживание

### Правила проведения техобслуживания

Интервал	Работа по техобслуживанию
Регулярно (перед использованием, в начале рабочего дня)	<ul style="list-style-type: none"> <li>▶ Проверка прессового инструмента, аккумулятора и зарядного устройства на отсутствие внешних, влияющих на безопасность дефектов и повреждений.</li> <li>▶ Очистка и смазка прессового инструмента.</li> <li>▶ Очистка прессовых насадок и проверка на отсутствие дефектов, особенно трещин на материале.</li> <li>▶ Смазка прессовых насадок. → См. руководство по обслуживанию соответствующих прессовых насадок Geberit.</li> </ul>
Раз в полгода	<ul style="list-style-type: none"> <li>▶ Проверка зарядного устройства в авторизованной специализированной мастерской на отсутствие влияющих на безопасность дефектов и повреждений. Данная измерительно-техническая проверка, однако, не отменяет установленные в соответствующей стране предписания и законы, которые могут предусматривать дополнительные проверки и работы по техобслуживанию.</li> </ul>
Самое позднее через два года согласно данным на сервисной табличке или если попеременно мигают красный и зеленый светодиоды	<ul style="list-style-type: none"> <li>▶ Проверка усилия прессования и степени износа инструмента в авторизованной специализированной мастерской.</li> </ul>



## Очистка и смазка прессового инструмента Geberit



### ПРЕДУПРЕЖДЕНИЕ

Опасность травмирования вследствие непреднамеренного включения

- ▶ Перед проведением любых работ по техобслуживанию вынимать аккумулятор из прессового инструмента.

## ВНИМАНИЕ

Повреждение прессового инструмента из-за сырости и влаги

- ▶ Ни в коем случае не выполнять очистку прессового инструмента водой или любой другой жидкостью.

- 1 Вдавить обе расположенные на аккумуляторе деблокировочные кнопки и вынуть аккумулятор.

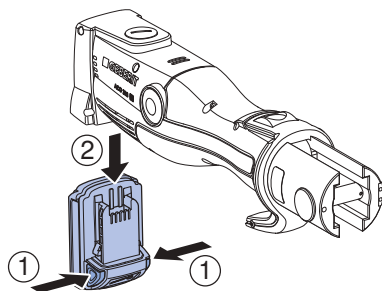

- 2 Очистить роликовый привод, его направляющую и фиксатор прессового инструмента.

- 3 Очистить грязь кисточкой.



## ОСТОРОЖНО

Вредные для здоровья вещества

- ▶ Соблюдать указания по технике безопасности при обращении со смазками.

- 4 Смазать роликовый привод, его направляющую и фиксатор средством BRUNOX® Turbo-Spray®.

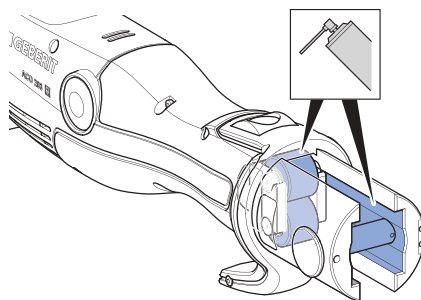

- 5 Вытереть лишнюю смазку хорошо впитывающей тканью.

### Утилизация старого электрического и электронного оборудования



Следуя требованиям Директивы 2012/19/ЕС:04-07-2012, производители электрического оборудования обязаны принимать старое оборудование и утилизировать его надлежащим образом. Символ указывает на то, что изделие не может быть утилизировано вместе с другими отходами. Для технической правильной утилизации старое оборудование следует возвращать непосредственно компании Geberit. Адреса пунктов приема можно узнать у официальных распространителей продукции компании Geberit.

### Impressum Geberit International AG, Jona

Geberit International AG  
Schachenstrasse 77, CH-8645 Jona (Швейцария)  
documentation@geberit.com  
www.geberit.com

### Ответственный за документацию

Werner Trefzer, Technical Documentation, Geberit International AG, CH-8645 Jona,  
Швейцария

### Сертификат соответствия прессовых инструментов Geberit

Соответствующий сертификат соответствия прилагается к прессовому инструменту. Если сертификат соответствия отсутствует, его можно запросить у официального распространителя продукции Geberit.

## 一般性提示

---

### 有关本文档的提示

原版操作指导手册采用德语编写。所有其他语言版本为原版操作指导手册的翻译件。

## 基本安全提示

---

### 规定的用途

Geberit 挤压器仅用于挤压 Geberit 挤压系统的管件和挤压管件。

此外，只允许使用 Geberit 挤压附件（挤压钳夹、挤压口、挤压口适配器），这些附件都有兼容标记 。

Geberit 挤压器必须按照本操作指导手册使用。其他用途均不符合规定，可能会使人重伤或死亡。

Geberit 挤压器不得用于以下情况：

- 固定其他制造商的挤压附件。
- 使用时没有装上挤压附件。

Geberit 挤压器与 Geberit 挤压附件一起不得用于以下情况：

- 挤压与本操作指导手册中所述不同的物体。
- 挤压其他制造商的管件和挤压管件。
- 挤压与挤压附件尺寸不同的挤压管件。

### 使用者资质

使用者如未经过相应的培训，可能无法识别和准确估计由 Geberit 挤压器产生的危险。由此可能会使他们自己或他人重伤。

- Geberit 挤压器只允许由管道安装专业技术人员使用。
- 使用者必须熟悉和遵守所在国特有的安全规定。
- 首次使用 Geberit 挤压器工作的使用者必须请专业人员说明如何安全操作或参加专业课程。

**警告**

请阅览本电气工具配备的所有安全提示、指导说明、插图和技术数据。

如果不遵守以下说明可能会导致触电、火灾和/或人员重伤。

- ▶ 请保管好所有安全提示和指导说明以备日后使用。

在试运行前应阅读并遵守下列文档：

- 随附文档“有关电气工具的一般安全提示”
- 相应 Geberit 挤压附件的操作指导手册
- 蓄电池充电器的操作指导手册

**避免因 Geberit 挤压附件损坏而产生的危险**

Geberit挤压附件（挤压钳夹、挤压口、挤压口适配器）在挤压过程中受到强力作用并磨损。使用磨损或损坏的挤压附件时可能因飞溅的碎片导致人重伤甚至死亡。

- 只允许使用技术状态完好的挤压附件。
- 遵守维护周期。
- 应定期在每次使用前检查挤压附件有无缺失和损坏。检查挤压轮廓和法兰上有无材料裂缝。
- 如果材料上出现裂缝，则整个挤压附件不可再继续使用。

**避免因错误挤压导致 Geberit 挤压附件损坏****警告**

使用错误的挤压附件导致的受伤危险

- ▶ 只应使用与待加工挤压管件直径对应的挤压附件。

挤压或使用不当时，例如挤压异物时，可能会损坏 Geberit挤压附件。

- 仅允许使用有兼容标记的 Geberit挤压附件 。
- 挤压管件上的挤压附件不得歪斜。
- 如怀疑挤压附件损坏，应更换挤压附件并让特约专业维修商检查损坏的挤压附件。

## 使用个人防护装置

如未穿戴合适的防护装置，Geberit挤压附件飞溅的碎片可能导致人员重伤甚至死亡。

- 挤压期间，应戴上安全帽和防护眼镜。

## 维护和维修工作只应由专业维修商完成

Geberit 挤压器和 Geberit 挤压附件如果不维护或未经专业维护，可能会引发严重事故。

- 必须严格遵守服务贴标上的下一次维护时间。
- 维护和维修工作仅能由特约专业维修商执行。
- 按规定维护 Geberit 挤压器和 Geberit 挤压附件。→ 参见 "维护", 页码 126。





## 避免由连续运行带来的健康风险

连续运行时，可能会超过振动和噪音排放极限值并损害健康。





- 戴上橡胶质或有海绵垫的防振手套。
- 规划没有振动干扰的休息时间和工作。
- 戴上护耳罩。

## 符号注释

### 说明书中的符号

符号	含义
 警告	表示若不加以避免则可能使人死亡或重伤的危险。
 小心	表示若不加以避免则可能使人受伤的危险。
注意	表示若不加以避免则可能导致财产损失的危险。
	提醒注意重要信息。
	兼容标记：只有标有该标记的挤压附件与挤压器兼容。

### Geberit 挤压工具上的符号

符号	含义
	飞溅的碎片会带来危险。
	在试运行和使用设备之前应阅读安全提示和操作指导手册。
	服务贴标：给定下次维护的时间。
	兼容标记：标有该标记的挤压附件与挤压器兼容。

# 产品说明

## 结构和功能

Geberit 挤压工具 ACO 203 / ACO 203plus 包括：

- 挤压器连同操作指导手册
- 有兼容标记的挤压钳夹或有兼容标记的挤压口适配器和挤压口
- 蓄电池和蓄电池充电器及其操作指导手册
- “有关电气工具的一般安全提示”文档
- 运输箱

供货范围不同，装备也不同。

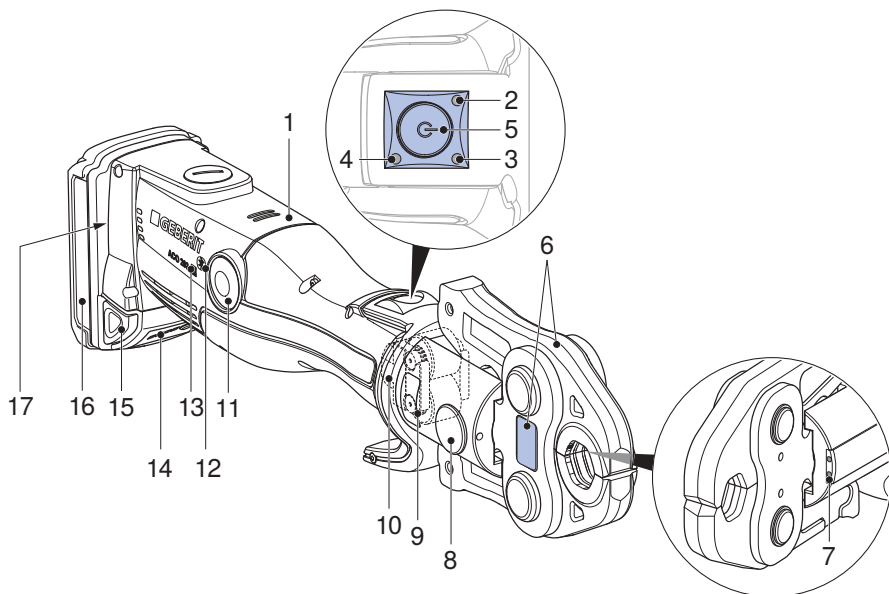

序号	名称	功能/说明
1	挤压器	—
2	红色 LED	亮起或闪烁：故障 → 参见“排除故障”，页码 125
3	绿色 LED	<ul style="list-style-type: none"> <li>• 亮起：设备运行就绪。</li> <li>• 闪烁：故障 → “排除故障”，页码 125</li> </ul>
4	蓝色 LED	亮起：无线电连接已激活（仅限挤压器 ACO 203plus）。
5	启动按钮	<ul style="list-style-type: none"> <li>• 短时按下：将设备从睡眠状态激活。</li> <li>• 长时按下（&gt; 2 秒）：启动挤压过程并激活挤压位置照明；自动挤压连接。</li> </ul>
6	挤压附件	<ul style="list-style-type: none"> <li>• 挤压钳夹或含挤压口适配器的挤压口与挤压管件的直径一致。</li> <li>• 带警告标签的挤压附件。</li> </ul>
7	白色 LED	两个用于照明挤压位置的 LED。

序号	名称	功能/说明
8	止动销	固定挤压附件。
9	警告标签	<ul style="list-style-type: none"> <li>警告标志：飞溅的碎片会带来危险。</li> <li>安全提示：在试运行和使用设备之前应阅读操作指导手册。</li> </ul>
10	辘子单元	将挤压力从挤压器传至挤压附件。
11	卸载按钮	按下并按住：暂停挤压；辘子单元返回起始位置。
12	无线电接口符号	Bluetooth® <sup>1)</sup> 无线电接口（仅限挤压器 ACO 203plus）。
13	兼容标记	标有该标记的挤压附件与挤压器兼容。
14	充电状态显示	显示蓄电池的充电状态。
15	解锁按钮	按入两个解锁按钮：可以取出蓄电池。
16	蓄电池	仅使用 Geberit 的 Milwaukee 18 V 型锂离子蓄电池。
17	铭牌	—

<sup>1)</sup> Bluetooth® 品牌及其标志为 Bluetooth SIG, Inc. 版权所有，Geberit 持有许可证才能使用。

## 无线电接口的功能

类型代号为“plus”的挤压器有一个 Bluetooth® 无线电接口。配合一台移动终端设备（iOS 或 Android）及 NovoCheck-App ([www.novopress.de](http://www.novopress.de))，可使用下列功能：

- 读取数据，如挤压次数、设备状态、序列号等
- 检测设备电子装置
- 调整挤压位置照明和进入睡眠状态所需的时间
- 创建工地报告

如需在挤压器和终端设备之间建立连接，挤压器必须处于就绪状态（短按启动按钮，绿色 LED 亮起，蓝色 LED 闪烁），并且终端设备上必须安装 NovoCheck-App。Bluetooth® 连接成功时，蓝色 LED 亮起。

如果在第一次挤压前未能与终端设备建立连接，则蓝色 LED 熄灭。只有完全关闭挤压器，才能重新建立连接。为此需暂时移除蓄电池。



## 技术数据

特征	数值
操作电压	18 V DC
蓄电池类型	锂离子蓄电池 18 V
耗用功率	450 W
电源频率 (充电器)	50–60 Hz
保护种类	IP20
保护等级	III
公称力	32 kN
设计运行时间	30 分钟
净重 (含蓄电池)	2.8 kg
最大声功率级 <sup>1)</sup>	89 dB(A)
在使用者耳边测得的声压级 <sup>1)</sup>	78 dB(A)
震动值 <sup>2)</sup>	≤ 2.5 m/s <sup>2</sup>
运行温度	-20 – +60 °C
型号名称	ACO203 (ACO 203) / ACO203 BT (ACO 203plus)
制造商	Novopress GmbH & Co. KG, Scharnhorststrasse 1, D-41460 Neuss

<sup>1)</sup> 声功率级和声压级的测量误差：3 dB(A)

<sup>2)</sup> 震动值的测量误差：1.5 m/s<sup>2</sup>

**提示：**给出的震动值是按照标准化检测方式测量得出，可以在与其它挤压器进行比较时提供参考。给定的震动值也可用于初步估计中断使用的时间。本挤压器在实际应用中的震动值可能与给定值有所不同，取决于挤压器的应用方式。根据实际使用条件（间歇运行），可能需要为保护操作人员制定安全措施。

## 德国特约专业维修商

Inicom Service GmbH  
Vanessa Schulz 女士  
Gewerbestrasse 50  
DE-88636 Illmensee  
电话：07558-93848-47

## 特约专业维修商

若需了解特约专业维修商的地址，可以向 Geberit 销售公司询问或通过 [www.geberit.com](http://www.geberit.com) 查询。

# 操作

## 常规操作

如果挤压器停用 30 秒，它将自动切换至睡眠状态。LED 都不亮。短时按下启动按钮后，挤压器从睡眠状态重新激活。挤压器运行就绪，绿色 LED 亮起。

## 使用 Geberit 挤压附件

挤压附件是挤压钳夹、挤压口和挤压口适配器。



注意 Geberit 挤压附件的操作指导手册。按照安全章节检查挤压附件。

1

按入蓄电池上的两个解锁按钮，并拔出蓄电池。

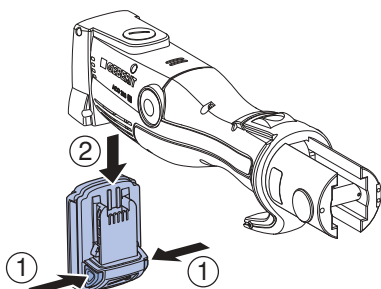

2

拔出止动销。

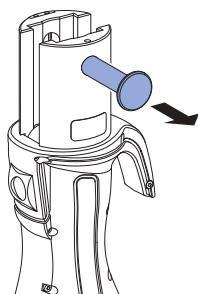

3

将挤压附件装入挤压器中。

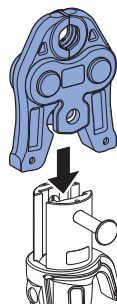

4

推入止动销至止挡。

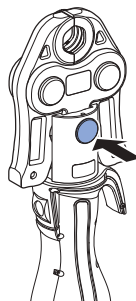

## 注意

使用不正确的蓄电池会导致设备损坏

- ▶ 确保仅使用 Geberit 合适的 Milwaukee 18 V 型锂离子蓄电池。

- 5** 从下方将蓄电池推入挤压器中，直至蓄电池卡止。

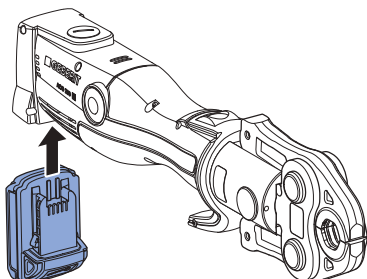

## 结果

- ✓ 挤压工具处于睡眠状态。LED 都不亮。

## 使用 Geberit 挤压附件挤压



### 警告

- 飞溅的碎片会导致受伤危险
- ▶ 佩戴防护眼镜和防护头盔。



### 警告

- 使用错误的挤压附件导致的受伤危险
- ▶ 只应使用与待加工挤压管件直径对应的挤压附件。



### 警告

- 受热会有起火危险
- ▶ 在连续使用 30 分钟后至少应让挤压器冷却 30 分钟。
- ▶ 发烫的挤压器不要放到或存放在易燃材料旁。



挤压过程可以随时中断。→ 参见中断挤压过程。



**前提条件**

- 管道端头已经除去毛边并经过清洁。
- 管件和挤压管件已经按照管道系统装配说明书的要求相连接。
- 挤压附件已正确装入。

- 1** 为将设备从睡眠状态激活，短时按下启动按钮。
  - ✓ 挤压器运行就绪，绿色 LED 亮起。

- 2** 将挤压附件正确放置在挤压管件上并且不得歪斜。→ 参见相应 Geberit 挤压附件的操作指导手册

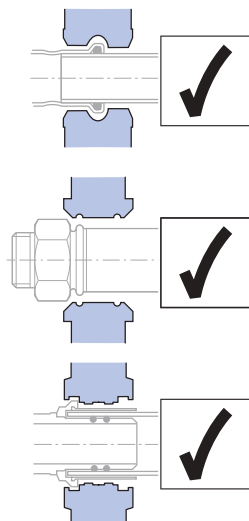
**小心****存在挤伤危险**

- ▶ 双手应远离挤压附件。

- 3** 按住启动按钮至少 2 秒钟。
  - ✓ 识别作用力后自动开始挤压，绿色 LED 熄灭。

**结果**

- ✓ 挤压过程全部完成后，辊子单元返回起始位置。绿色 LED 亮起，挤压工具重新运行就绪。

**中断挤压过程**

- ▶ 按下并按住卸载按钮。

**结果**

- ✓ 挤压工具中的辊子单元返回起始位置。为了完全建立挤压连接，必须重复挤压过程。在此过程中不得取下或扭转挤压附件。

## 排除故障

故障	原因	措施
挤压工具无法从睡眠状态激活，并且 LED 全都不亮。	蓄电池损坏。	<ul style="list-style-type: none"> <li>▶ 将蓄电池更换为 Geberit 的 Milwaukee 18 V 型锂离子蓄电池。</li> <li>▶ 由特约专业维修商检查损坏的蓄电池。</li> </ul>
	蓄电池装入不正确。	▶ 装入蓄电池。
	挤压工具损坏。	▶ 由特约专业维修商检查挤压工具。
绿色 LED 闪烁。	蓄电池电量不足。	▶ 给蓄电池充电或将蓄电池更换为 Geberit 的 Milwaukee 18 V 型锂离子蓄电池。
红色 LED 闪烁。	挤压工具不在运行温度下。	<ul style="list-style-type: none"> <li>▶ 将挤压工具置于更暖和的环境中或使其冷却。</li> <li>▶ 通过多次空挤压（无管件挤压）使挤压工具达到所需的运行温度。</li> </ul>
	装入了错误的或损坏的蓄电池。	▶ 将蓄电池更换为 Geberit 的 Milwaukee 18 V 型锂离子蓄电池。
红色 LED 亮起。	设备故障。	<ul style="list-style-type: none"> <li>▶ 按下启动按钮。如果按下启动按钮没有反应，说明挤压工具已损坏。由特约专业维修商检查挤压器。</li> <li>▶ 检查挤压操作，必要时重复操作。</li> </ul>
挤压工具停止不动，且 LED 全都不亮。	蓄电池损坏。	<ul style="list-style-type: none"> <li>▶ 松开启动按钮。</li> <li>▶ 按下并按住卸载按钮：辊子单元驶入起始位置。</li> <li>▶ 检查挤压管件是否密封，如有必要重复挤压操作。</li> <li>▶ 将蓄电池更换为 Geberit 的 Milwaukee 18 V 型锂离子蓄电池。</li> <li>▶ 由特约专业维修商检查损坏的蓄电池。</li> </ul>
红色和绿色 LED 交替闪烁。	已达到维护周期。	▶ 由特约专业维修商检查挤压工具。

## 维护规则

周期	维护工作
定期（在使用前、在一天的工作开始之际）	<ul style="list-style-type: none"> <li>▶ 检查挤压工具、蓄电池和充电器上是否存在有碍安全的外在缺陷或损伤。</li> <li>▶ 清洁和润滑挤压器。</li> <li>▶ 清洁挤压附件并检查有无缺陷，尤其是材料上是否有裂缝。</li> <li>▶ 润滑挤压附件。→ 参见相应 Geberit 挤压附件的操作指导手册。</li> </ul>
每半年一次	<ul style="list-style-type: none"> <li>▶ 由特约专业维修商检查充电器有无与安全相关的缺陷和损坏。但此测量技术方面的检测不能取代所在国专用规范和法律条例规定的、范围可能更大的检查和维护工作。</li> </ul>
按照服务贴标上的说明最迟在两年后或者当红色和绿色 LED 交替闪烁时	<ul style="list-style-type: none"> <li>▶ 由授权的专业维修商检查工具的挤压力和工具的磨损状况。</li> </ul>

## 清洁和润滑 Geberit 挤压器

**警告**

意外启动工具有致伤危险

- ▶ 在对挤压器进行任何维护工作之前应先取出蓄电池。

**注意**

潮湿的环境会损坏工具

- ▶ 切勿用水或其他液体清洁挤压器。

- 1 按入蓄电池上的两个解锁按钮，并拔出蓄电池。

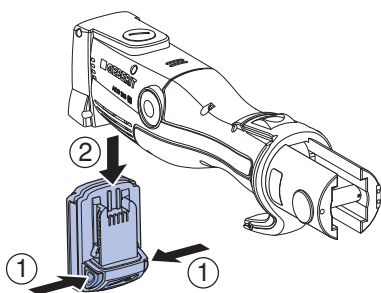

- 2 清洁挤压器上的辊子单元、辊子单元导向件和止动销。

- 3 刷去污垢。

**小心**

有害健康的成分

- ▶ 注意所用润滑剂的安全提示。

- 4 用 BRUNOX® Turbo-Spray® 润滑辊子单元、辊子单元导向件和止动销。

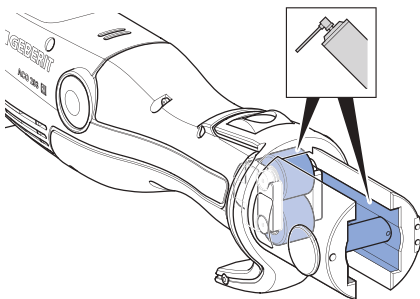

- 5 用吸水的抹布擦掉残余的润滑剂。

## 废弃处理

---

### 处理废旧电气和电子设备



依照准则 2012/19/EC:2012-07-04 的规定，电气设备制造商有义务回收旧设备并进行专业化处理。该标记表示不得将本产品当做普通垃圾进行处理。应将旧设备直接寄回给 Geberit 作专业化处理。回收站地址可以向主管的 Geberit 销售公司查询。

### Impressum Geberit International AG, Jona

Geberit International AG  
Schachenstrasse 77, CH-8645 Jona  
documentation@geberit.com  
www.geberit.com

### 文献资料专员

Werner Trefzer, Technical Documentation, Geberit International AG, CH-8645 Jona, 瑞士

### Geberit 挤压器的一致性声明

挤压器随附相应的一致性声明。如果缺少一致性声明，可向主管的 Geberit 销售公司索取。

## 基本注意事項

---

### 本説明書に関する注意

純正取扱説明書はドイツ語で作成されています。その他すべての言語による説明書は純正取扱説明書の翻訳版です。

## 安全作業のための基本注意事項

---

### 使用目的

Geberitのプレス装置は Geberit のプレスシステム用パイプとプレス継手のプレス加工専用です。

この装置には Geberitプレスアタッチメント(プレスクランプ、プレススリング、中間クランプ)であって互換性標識のついたもの  そのマークがあるもののみご使用下さい。

Geberitプレス装置は、この取扱説明書に従った使用のみを目的にしています。その他の使用は規定通りでない使用とみなされ、重傷や死亡事故につながる危険があります。

Geberitプレス装置の用途外の不正使用:

- 他メーカーのプレスアタッチメント支持。
- プレスアタッチメントを使用しない使用。

Geberitプレス装置と Geberit プレスアタッチメントを組合せによる、用途外の不正使用:

- 取扱説明書に説明されていない別のワークのプレス加工。
- 他メーカーのパイプやプレス継手のプレス加工。
- プレスアタッチメントとは異なる寸法のプレス継手のプレス加工。



## 使用者の資格

適切な訓練を行わない場合、使用者は Geberit プレス装置から発生する危険を認識できない、または正しく判断出来ない可能性があります。それによって、使用者自身または他の人員が重傷を負う危険があります。

- Geberit プレス装置は配管設置の熟練技術者のみ使用することができます。
- 使用者は国別安全規則に熟知し、それを適用しなければいけません。
- Geberit プレス装置を初めて使用して作業する使用者は、熟練した人員に安全な取扱いについて説明を受ける、または専門講習会に参加しなくてはなりません。

## 注意事項及び説明書に従う

---



### 警告

この電気工具に付いているすべての安全注意事項、指示、図解、技術諸元をお読みください。

以下の指示を怠った場合、感電や火災、重傷事故が発生する危険があります。

- ▶ 全ての安全注意事項と指示は今後のために保管してください。

始動前に以下の文書をお読みになり、従ってください:

- 同梱文書「電気工具の基本安全注意事項」
- Geberit プレスアタッチメント品目別の取扱説明書
- バッテリーチャージャーの取扱説明書

## 欠陥のあるGeberitプレスアタッチメントによる危険を回避する

Geberitプレスアタッチメント（プレスクランプ、プレススリング、中間クランプ）には、プレス作業において大きな負荷がかかり損耗します。損耗したまたは破損したプレスアタッチメントを使用すると飛散する破片により重傷や死亡につながる危険があります。

- プレスアタッチメントは必ず技術的に問題のない状態で使用してください。
- メンテナンス間隔を守ってください。
- プレスアタッチメントを、使用前と後に欠損及び破損がないか点検してください。プレス型内及びフランジの材料亀裂を点検してください。
- 材料亀裂がある場合プレスアタッチメントの全てをそれ以上使用しないでください。

## 不適切なプレスによるGeberitプレスアタッチメントの破損を防止する



### 警告

#### 不正なプレスアタッチメントの使用による負傷の危険

- ▶ 処理するプレス継手の直径に対応しているプレスアタッチメントのみご使用ください。

Geberitプレスアタッチメントは不正なプレス加工や不正な使い方によって損傷を受けることがあり、特に異物が混入してともにプレスした場合に発生します。

- Geberitプレスアタッチメントは互換性標識のついたもの  そのマークがあるもののみご使用下さい。
- プレスアタッチメントを傾けてプレス継手に当ててはなりません。
- プレスアタッチメントの損傷が疑われる場合、プレスアタッチメントを交換し、損傷したプレスアタッチメントを当社認定専門工場に検査させていただきます。

## 作業者は防護装備を使用する

適切な防護装備を使用しないと、Geberitのプレスアタッチメントの飛散した断片で重傷を負うか死亡する危険があります。

- プレス作業中は、防護ヘルメットと保護メガネを使用してください。

## メンテナンスと修理は専門工場に依頼する

Geberitプレス装置とGeberit プレスアタッチメントはメンテナンスしないまたは専門的に正しいメンテナンスを行わないと、重大事故の原因になります。

- 指定整備プレートに規定の次回メンテナンス時点を厳密にお守りください。
- メンテナンスと修理は認定専門工場にのみ依頼してください。
- Geberitプレス装置とGeberitプレスアタッチメントは規定通りにメンテナンスを行ってください。→ "メンテナンス", ページ 140を参照。





## 長時間運転にともなう健康への危害を防止してください

長時間連続運転により振動拡散やノイズ負荷の限界値を超過して健康に有害となる場合があります。





- 振動保護-ゴム付き手袋- やフォーム材パッドを着用してください。
- 作業休憩と振動負荷のない作業を取り交ぜた作業計画を立ててください。
- 耳の保護具を着用してください。

## 記号の意味

### 説明書で使用している記号

記号	意味
 警告	回避しないと死亡または重傷を引き起こす可能性がある危険を表します。
 注意	回避が行われない場合に、負傷を引き起こす可能性がある危険を表します。
注意	回避が行われない場合に、物的損傷を引き起こす可能性がある危険を表します。
	重要な情報が記載されています。
	互換性標識: これらの記号のいずれかがあるプレスアタッチメントのみプレス装置と互換性があります。

### Geberitプレスツール上の記号

記号	意味
	破片の飛散による危険。
	安全注意事項と取扱説明書を装置の始動と使用前にお読みください。
	指定整備プレート: 次回メンテナンス時点を指定しています。
	互換性標識: この記号のあるプレスアタッチメントがプレス装置と互換性があります。

# 製品説明

## 構成と機能

GeberitプレスツールACO 203 / ACO 203plusは以下のコンポーネントで構成されています:

- 取扱説明書を含むプレス装置
- 互換性標識のあるプレスクランプか互換性標識のある中間クランプとプレススリング
- 取扱説明書を含むバッテリーとバッテリーチャージャー
- 文書「電気工具の基本安全注意事項」
- 輸送ボックス

装備は納品範囲によって異なります。

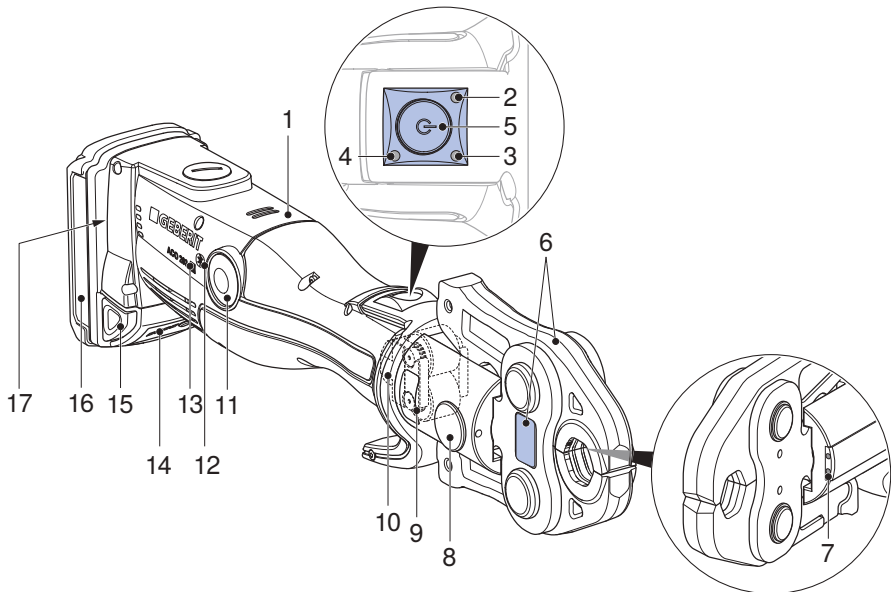

品番	品名	機能/説明
1	プレス装置	—
2	赤色LED	連続点灯または点滅: 障害 → 参照先 "トラブルシューティング", ページ 139
3	緑色LED	<ul style="list-style-type: none"> <li>• 連続点灯: 装置は運転準備状態。</li> <li>• 点滅: 障害 → "トラブルシューティング", ページ 139</li> </ul>
4	青色LED	連続点灯: 無線接続が有効になっています(プレス装置ACO 203plusのみ)。
5	起動ボタン	<ul style="list-style-type: none"> <li>• 短く押す: 装置を静止状態から起動します。</li> <li>• 長く押す(&gt; 2秒): プレス作業が開始され、プレス箇所用照明が点灯します。プレス接合は自動的に行われます。</li> </ul>

品番	品名	機能/説明
6	プレスアタッチメント	<ul style="list-style-type: none"> <li>中間クランプのあるプレスクランプかプレスリングはプレス継手の直径に対応します。</li> <li>警告ステッカー付きプレスアタッチメント。</li> </ul>
7	白色LED	プレス箇所用照明の2つのLED。
8	保持ピン	プレスアタッチメントの保持用です。
9	警告ステッカー	<ul style="list-style-type: none"> <li>警告記号: 破片の飛散による危険。</li> <li>安全注意事項: 取扱説明書を装置の始動と使用前にお読みください。</li> </ul>
10	ローラードライブ	プレス装置からプレスアタッチメントへプレス力を伝達します。
11	解除ボタン	押し続けて押し続けます: プレス作業が中断され、ローラードライブは元の位置に戻ります。
12	無線インターフェースの記号	Bluetooth® <sup>1)</sup> 無線インターフェース (プレス装置ACO 203plusのみ)。
13	互換性標識	この記号のあるプレスアタッチメントがプレス装置と互換性があります。
14	充電状態表示	バッテリーの充電残量を表します。
15	ロック解除ボタン	両側のロック解除ボタンを押し込む: バッテリーを引抜くことができます。
16	バッテリー	GeberitのリチウムイオンバッテリータイプMilwaukee 18 Vのみご使用ください。
17	銘板	—

<sup>1)</sup>商標Bluetooth®およびそのロゴはBluetooth SIG, Inc.が所有しており、Geberitによってライセンスに基づき使用されています。

## 無線インターフェースの機能

型式名称に「plus」が付いたプレス装置には、Bluetooth®無線インターフェースが搭載されています。ポータブル端末機器 (iOSまたはAndroid) およびNovoCheck-App (www.novopress.de)との組み合わせにより、次の機能をご利用いただけます:

- データの読み出し (プレス工程数、装置のステータス、シリアル番号等)。
- 装置電子回路の点検
- プレス箇所用照明とスリープ状態までの時間の設定
- 工事現場報告書の作成

プレス装置と端末との間の接続を確立するためには、プレス装置は稼働準備を完了しスタンバイ状態となっており (スタートボタンを短く押すと、緑色LEDが点灯し、青色LEDが点滅します)、NovoCheck-Appアプリが端末にインストールされている必要があります。Bluetooth®の接続が正常に行われた場合には、青色のLEDが点灯します。

最初のプレス工程前に、端末機器との接続が確立されなかった場合は、青色のLEDが消灯します。再接続を行うには、プレス装置を完全にオフにする必要があります。このためには、バッテリーをしばらく取り外します。

## 技術データ

基準	値
作動電圧	18 V d.c.
バッテリー種別	リチウムイオンバッテリー 18 V
消費電力	450 W
電源周波数 (充電器)	50–60 Hz
保護形式	IP20
保護等級	III
定格力量	32 kN
定格連続運転時間	30分
正味重量(バッテリー込み)	2.8 kg
最大ノイズ出力レベル <sup>1)</sup>	89 dB(A)
<sup>1)</sup> 作業者の耳元での騒音レベル	78 dB(A)
振動拡散値 <sup>2)</sup>	≤ 2.5 m/s <sup>2</sup>
作動温度	-20 – +60 °C
型式名称	ACO203 (ACO 203) / ACO203 BT (ACO 203plus)
メーカー	Novopress GmbH & Co. KG, Scharnhorststrasse 1, D-41460 Neuss

<sup>1)</sup> ノイズ出力レベルと騒音レベルの測定誤差: 3 dB(A)

<sup>2)</sup> 振動拡散値の誤差: 1.5 m/s<sup>2</sup>

**注意:** 記載の振動拡散値は規格試験手順に従って測定し、他の装置と比較することができます。記載の振動拡散値は使用中断の時期を見積もるためにも利用できます。振動拡散値は装置を実際に使用中には装置の使用状態によっては指定値から偏差する場合があります。実際の使用条件 (取り外し操作) に依存して作業者を保護するための安全措置の規定が必要になることがあります。

## ドイツでの当社認定専門工場

Inicom Service GmbH  
Vanessa Schulz  
Gewerbstrasse 50  
DE-88636 Illmensee  
Tel.: 07558-93848-47

## 認定工場

認定工場の住所は、Geberit販売会社にお問い合わせいただくか、[www.geberit.com](http://www.geberit.com)にてご確認いただくことが出来ます。

## 操作

### 基本操作

プレス装置を30秒間使用しない場合、自動的に停止します。LEDが点灯しない。起動ボタンを短く押すと装置を静止状態から再度起動させられます。装置スタンバイ、緑LEDが点灯します。

### Geberit プレスアタッチメント をご使用下さい

プレスアタッチメントとはプレスクランプ、プレススリング、中間クランプを意味します。

**i** Geberit プレスアタッチメントの取扱説明書に従ってください。プレスアタッチメントを安全の章に従って検査してください。

- 1 バッテリーのロック解除ボタンを押し込んで、バッテリーを抜き取ります。

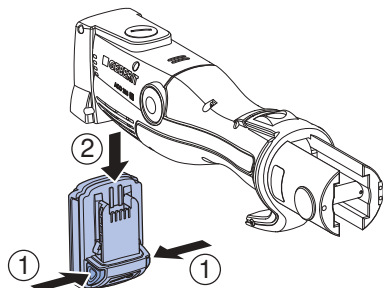

- 2 保持ピンを抜きます。

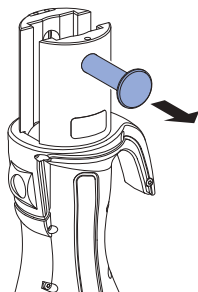

- 3 プレスアタッチメントをプレス装置に取り付けます。

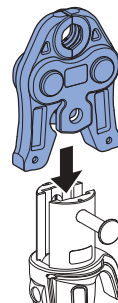

- 4 保持ピンを止まる場所まで押し込みます。

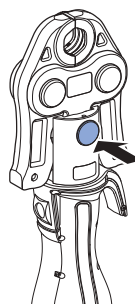



## 注意

不適切なバッテリーによる装置の損傷

- ▶ 装置に合う Geberit のリチウムイオンバッテリー タイプ Milwaukee 18 V のみご使用下さい。

- 5 バッテリーを下からプレス装置に嵌るまで押し上げます。

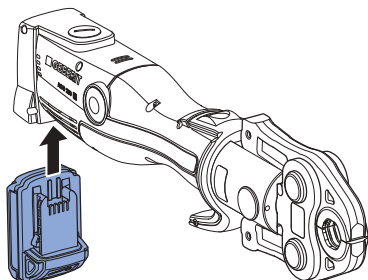

## 結果

- ✓ プレスツールは静止状態です。LEDが点灯しない。

## Geberit プレスアタッチメントによるプレス処理



### 警告

断片の飛散による負傷の危険

- ▶ 保護メガネと防護ヘルメットを着用する。



### 警告

不正なプレスアタッチメントの使用による負傷の危険

- ▶ 処理するプレス継手の直径に対応しているプレスアタッチメントのみご使用ください。



### 警告

加熱による発火の危険

- ▶ 30分間連続運転した後はプレス装置を30分以上冷ましてください。
- ▶ 高温のプレス装置を印加しやすい材料のそばに置いたり保管しないでください。



プレス加工は随時中断することができます。→ プレス加工の中止をご参照ください。



## 前提条件

- パイプ端のバリ取りと清掃がなされていること。
- パイプピースとプレス継手は配管システムの取付説明書に従って差し込んであること。
- プレスアタッチメントが正しく固定されていること。

## 1

装置を静止状態からオンにするには、起動ボタンを短く押します。  
 ✓ 装置スタンバイ、緑LEDが点灯します。

## 2

プレスアタッチメントをプレス継手に正しく乗せ、エッジを破損しないように注意してください。→ Geberit プレスアタッチメント品目別の取扱説明書をご参照ください

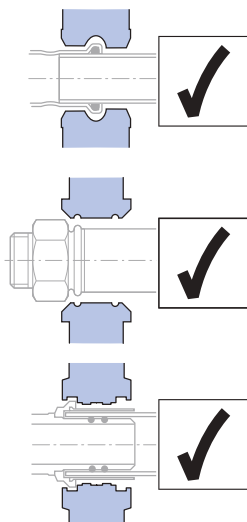

## 注意

## 挫傷の危険

- ▶ 両手をプレスアタッチメントから離してください。

## 3

起動ボタンを2秒以上押します。  
 ✓ プレス加工は力の検出後自動的に実行され、緑LEDが消えます。

## 結果

- ✓ プレス加工が完了するとローラードライブが初期位置に戻ります。緑LEDが点灯し、プレスツールは再びスタンバイになります。

## プレス加工の中止



解除ボタンを押して押したままにします。

## 結果

- ✓ プレスツール内のローラードライブは元の位置に戻ります。プレス接続を完全に確立させるにはプレス加工を繰り返す必要があります。その際はプレスアタッチメントを取り外したり回すことはできません。

## トラブルシューティング

障害	原因	対策
プレスツールが静止状態からオンにならず、どのLEDも点灯しない。	バッテリーの故障。	<ul style="list-style-type: none"> <li>▶ バッテリーを Geberit のリチウムイオンバッテリー タイプ Milwaukee 18 V で交換します。</li> <li>▶ 故障したバッテリーは認定専門工場に点検を依頼します。</li> </ul>
	バッテリーが正しく固定されていない。	▶ バッテリーを正しく入れてください。
	プレスツールの故障。	▶ プレスツールの点検を認定専門工場に依頼します。
緑LEDの点滅。	バッテリーの充電不足。	▶ バッテリーを充電するかバッテリーを Geberit のリチウムイオンバッテリー タイプ Milwaukee 18 V で交換します。
赤LEDの点滅。	プレスツールが運転温度外になっている。	<ul style="list-style-type: none"> <li>▶ プレスツールを温かい周囲の環境に持ち込むか冷ましてください。</li> <li>▶ プレスツールを数回の空プレス (継手なしでのプレス動作) を行って必要な運転温度にします。</li> </ul>
	不正なまたは故障したバッテリーが入っている。	▶ バッテリーを Geberit のリチウムイオンバッテリー タイプ Milwaukee 18 V で交換します。
赤LEDの点灯。	装置の故障です。	<ul style="list-style-type: none"> <li>▶ 起動ボタンを押します。起動ボタンを押してもだめならプレスツールが故障しています。プレス装置の点検を認定専門工場に依頼します。</li> <li>▶ プレス動作を検査し、必要に応じて反復します。</li> </ul>
プレスツールが動かず、LEDが点灯しない。	バッテリーの故障。	<ul style="list-style-type: none"> <li>▶ 起動ボタンを放します。</li> <li>▶ 解除ボタンを押して押したままにします: ローラードライブが初期位置へ移動します。</li> <li>▶ プレス継手に漏れがないか点検し、必要があればもう一度プレスします。</li> <li>▶ バッテリーを Geberit のリチウムイオンバッテリー タイプ Milwaukee 18 V で交換します。</li> <li>▶ 故障したバッテリーは認定専門工場に点検を依頼します。</li> </ul>
赤と緑のLEDが交互に点滅。	メンテナンス時期が到来しました。	▶ プレスツールの点検を認定専門工場に依頼します。

# メンテナンス

## メンテナンスの規則

間隔	メンテナンス作業
定期的 (使用前、1日の始業時)	<ul style="list-style-type: none"> <li>▶ プレスツール、バッテリー、チャージャーの外面に安全上懸念される異常や損傷がないか点検します。</li> <li>▶ プレス装置を清掃し、潤滑します。</li> <li>▶ プレスアタッチメントを清掃します。特に材料の亀裂を検査してください。</li> <li>▶ プレスアタッチメントを潤滑します。→ 参照先 Geberit プレスアタッチメント品目別の取扱説明書。</li> </ul>
毎半年	<ul style="list-style-type: none"> <li>▶ チャージャーを当社認定専門工場に安全関連の異常や損傷がないか検査を依頼してください。以上の測定技術上の検査は使用国の法規に置き換わるものではなく、その他の検査やメンテナンス作業が必要になる場合があります。</li> </ul>
遅くとも2年後に指定整備プレートに記載の事項に従うか赤と緑のLEDが交互点滅したとき	<ul style="list-style-type: none"> <li>▶ 認定専門工場にプレス力と摩耗状態の点検を依頼します。</li> </ul>

## Geberitプレス装置の清掃および潤滑



### 警告

不意の電源投入による負傷の危険

- ▶ プレス装置のメンテナンス作業を行う時は、常にバッテリーを外しておきます。

### 注意

湿気および水濡れによる装置の損傷

- ▶ プレス装置を水またはその他液体で洗わないでください。

1

バッテリーのロック解除ボタンを押し込んで、バッテリーを抜き取ります。

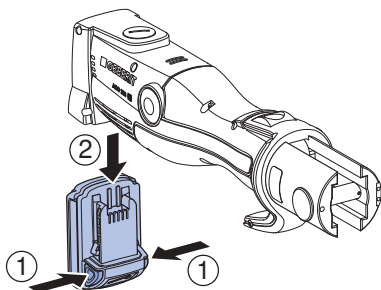

2

プレス装置のローラードライブ、ローラードライブガイド、保持ピンを清掃します。

3

ダートは刷毛でかき出してください。



### 注意

健康に有害な成分物質

- ▶ 使用する潤滑剤の安全注意事項に従ってください。

4

ローラードライブ、ローラードライブガイド、保持ピンを BRUNOX® Turbo-Spray®で潤滑してください。

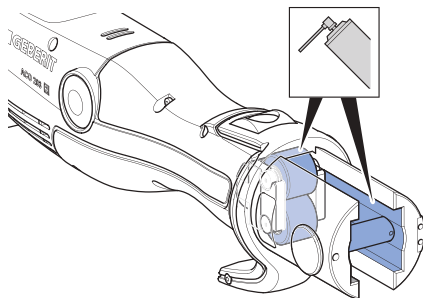

5

余った潤滑剤を吸収性の布で拭きとってください。

## 廃棄処理

---

### 電気電子使用済み機器の廃棄処分



欧州指令 2012/19/EU:2012-07-04 に準拠し、電気機器のメーカーは使用済み機器を回収し、専門的に処分するように義務付けられています。このシンボルは、本製品をその他廃棄物と一緒に処理してはならないことを示すものです。使用済み装置は、しかるべき廃棄処理を行うため、直接 Geberit に返送してください。引取り場所の住所は担当の Geberit 代理店にお問い合わせください。

### Impressum Geberit International AG, Jona

GeberitInternational AG  
Schachenstrasse 77, CH-8645 Jona  
documentation@geberit.com  
www.geberit.com

### ドキュメンテーション委託サービス業者

Werner Trefzer, Technical Documentation, Geberit International AG, CH-8645 Jona, Switzerland

### Geberit プレスアタッチメントの適合宣言書

関連の適合宣言書はプレス装置に同梱されています。適合宣言書が無ければ、担当 Geberit 代理店にご請求ください。

## إرشادات عامة

### ملحوظة حول هذا المستند

تم إعداد دليل التشغيل الأصلي باللغة الألمانية. أما كل اللغات الأخرى فما هي إلا ترجمات لدليل التشغيل الأصلي.

## إرشادات الأمان الرئيسية

### الاستخدام المطابق للتعليمات

جهاز الكبس Geberit يعمل فقط على كبس أنابيب ووصلات كبس أنظمة الكبس من Geberit.

وفي هذا الإطار فلا يسمع بأن يتم استخدام ملحقات أجهزة الكبس من Geberit (فكوك الضغط وأطواق الكبس وفكوك المهايئة)، تلك المميزة بعلامة التوافق [2].

جهاز الكبس Geberit مخصص فقط للاستخدام وفقاً لقواعد دليل التشغيل هذا. أية استخدامات أخرى تعد غير مطابقة، ويمكن أن تؤدي إلى إلحاق إصابات بالغة أو إلى الوفاة.

جهاز الكبس Geberit غير مخصص لأغراض:

- استيعاب ملحقات أجهزة الكبس من جهات صنع أخرى.
- الاستخدام بدون تركيب ملحقات أجهزة الكبس.

جهاز الكبس Geberit مع ملحقات أجهزة الكبس Geberit غير مخصص لأغراض:

- كبس مواد أخرى غير تلك الموضحة في دليل التشغيل.
- كبس المواسير ووصلات الكبس من جهات صنع أخرى.
- كبس وصلات الكبس التي تكون أبعادها مختلفة عن ملحق جهاز الكبس.

### تأهيل المستخدم

بدون التدريب المناسب لن يستطيع المستخدم التعرف على المخاطر التي تنشأ عن استخدام جهاز الكبس Geberit أو يقوم بتقييمها بالشكل الصحيح. ومن خلال ذلك يمكنه أن يعرض نفسه أو الأفراد الآخرين لإصابات بالغة.

- لا يسمع بأن يتم استخدام جهاز الكبس Geberit إلا من قبل الفنيين المتخصصين في أعمال تركيب وصلات المواسير.

- يتعين على المستخدم أن يكون ملماً بتعليمات السلامة المحلية وقادرًا على تطبيقها.
- المستخدم الذي يعمل لأول مرة على جهاز الكبس Geberit يجب عليه أن يستوضح كيفية التعامل السليم من فني متخصص أو المشاركة في دورة تدريب مهني.

## إتباع الإرشادات والأدلة



### تحذير

- احرص على قراءة كل إرشادات السلامة والتنبيهات والصور والمواصفات الفنية الملحقة بالأداة الكهربائية هذه.**
- التهاون وعدم الإلتزام بالتعليمات التالية، يمكن أن يؤدي ذلك إلى صعقة كهربائية، حريق و/أو إصابات خطيرة.
- ◀ إحتفظ بجميع إرشادات الأمان والتعليمات للمستقبل.

- قبل التشغيل احرص على قراءة ومراعاة المستندات التالية:
- المستند المرفق "إرشادات الأمان العامة للأدوات الكهربائية"
  - دليل تشغيل ملحقات أجهزة الكبس المعنية من شركة Geberit
  - دليل تشغيل شاحن البطارية

## تجنب المخاطر الناشئة عن استخدام ملحقات أجهزة كبس Geberit تالفة

- ملحقات أجهزة الكبس Geberit (فكوك الضغط وأطواق الكبس وفكوك المهايئة) تكون عرضة لتأثير قوى كبيرة أثناء عملية الكبس ولذا فهي تتآكل. استخدام ملحقات أجهزة كبس متآكلة أو متضررة يمكن أن يؤدي إلى وقوع إصابات بالغة أو الوفاة جراء الشظايا المتطايرة.
- ينبغي أن تكون ملحقات أجهزة الكبس المستخدمة في حالة سليمة تقنياً.
  - ينبغي الإلتزام بمواعيد الصيانة.
  - تحقق بانتظام من ملحقات أجهزة الكبس من حيث وجود تلفيات أو أضرار وذلك قبل وبعد كل استخدام. تحقق من عدم وجود شقوق في المواد بمحيط الكبس وعلى الفلانشة.
  - عند حدوث أية شقوق في المواد يجب التوقف عن استخدام ملحقات جهاز الكبس بالكامل.



## تجنب إلحاق أضرار بملحقات أجهزة الكبس من Geberit جراء الكبس غير السليم



**تحذير**  
خطر وقوع إصابات جراء استخدام ملحقات غير سليمة لجهاز الكبس

◀ لا تستخدم إلا ملحقات أجهزة الكبس المطابقة لقطر وصلات الكبس المطلوب معالجتها.

ملحقات أجهزة الكبس Geberit يمكن أن تتعرض للضرر جراء سوء الكبس أو الاستخدام، على سبيل المثال بسبب الكبس المشترك مع أجسام الغريبة.

- لا تستخدم إلا ملحقات أجهزة الكبس Geberit التي تحمل علامة التوافق [2].
- ينبغي عدم تركيب ملحقات أجهزة الكبس على وصلة الكبس بشكل مائل.
- إذا ما ساورك شك بتضرر ملحقات أجهزة الكبس فقم باستبدالها واعهد لورشة فنية متخصصة معتمدة بفحص ملحقات أجهزة الكبس المتضررة.

### استخدام تجهيزات الحماية الشخصية

- بدون تجهيزات الحماية الشخصية المناسبة فيمكن أن يتعرض الأفراد لإصابات شديدة أو للوفاة جراء الشظايا المتطايرة من ملحقات جهاز الكبس Geberit .
- احرص في أثناء عملية الكبس على ارتداء خوذة الحماية ونظارة حماية العينين.

## الصيانة والإصلاح فقط من خلال الورش الفنية المتخصصة

أجهزة الكبس Geberit وملحقات أجهزة الكبس Geberit التي لا تتم صيانتها مطلقًا أو أنها تتم بشكل غير سليم فنيًا يمكن أن تسبب في وقوع حوادث بالغة.

- احرص على ضرورة الالتزام بموعد الصيانة التالي المذكور على ملصق الصيانة.
- احرص على إجراء أعمال الصيانة والإصلاح فقط من خلال الورش الفنية المتخصصة المعتمدة.
- احرص على صيانة جهاز الكبس من شركة Geberit وملحقات جهاز الكبس من شركة Geberit بما يتوافق مع اللوائح السارية. ← انظر "الإصلاح"، 155 صفحة.

## تجنب المخاطر الصحية عند التشغيل المستمر

في حالات التشغيل المستمر يمكن أن يتم تجاوز القيم الحدية لانبعاثات الاهتزازات وحمل الضجيج، وهو ما يؤدي إلى الإضرار بالصحة.





- احرص على ارتداء قفازات الحماية من الاهتزازات المزودة بفرش مطاطي أو رغوي.
- احرص على أن تكون هناك فترات استراحة أثناء العمل وأن تكون هناك أعمال لا تستدعي الإجهاد بالاهتزاز.
- احرص على ارتداء واقية السمع.

## إيضاح الرموز

## رموز موجودة في الدليل

الرمز	المعنى
 تحذير	يميز وجود خطر يمكن أن يؤدي إلى الوفاة أو إلى إصابات شديدة ما لم يتم تجنبه.
 احترس	يميز وجود خطر يمكن أن يؤدي إلى إصابات شديدة ما لم يتم تجنبه.
انتبه	يميز وجود خطر يمكن أن يؤدي إلى أضرار بالمتعلقات ما لم يتم تجنبه.
	يدل على معلومة مهمة.
	علامات التوافق: فقط ملحقات أجهزة الكبس المميزة بهذه العلامة تكون متوافقة مع جهاز الكبس.

## رموز موجودة على أداة الكبس Geberit

الرمز	المعنى
	خطر جراء الشظايا المتطايرة.
	احرص على ضرورة قراءة إرشادات الأمان وتعليمات دليل التشغيل قبل تشغيل واستخدام الجهاز.
	ملصق الصيانة: يوضح الموعد التالي للصيانة.
	علامات التوافق: ملحقات أجهزة الكبس المميزة بهذه العلامة تكون متوافقة مع جهاز الكبس.

## التصميم والوظيفة

أداة الكيس GeberitACO 203plus / ACO 203 تتكون من:

- جهاز كيس مع دليل تشغيل
  - فكوك الضغط بعلامات التوافق أو أطواق الكيس وفكوك المهايئة بعلامات التوافق
  - البطارية والشاحن بالبطارية مع دليل التشغيل
  - وثيقة "إرشادات الأمان العامة للأدوات الكهربائية"
  - صندوق النقل
- قد تتغير التجهيزات وفقاً لنطاق التوريد.

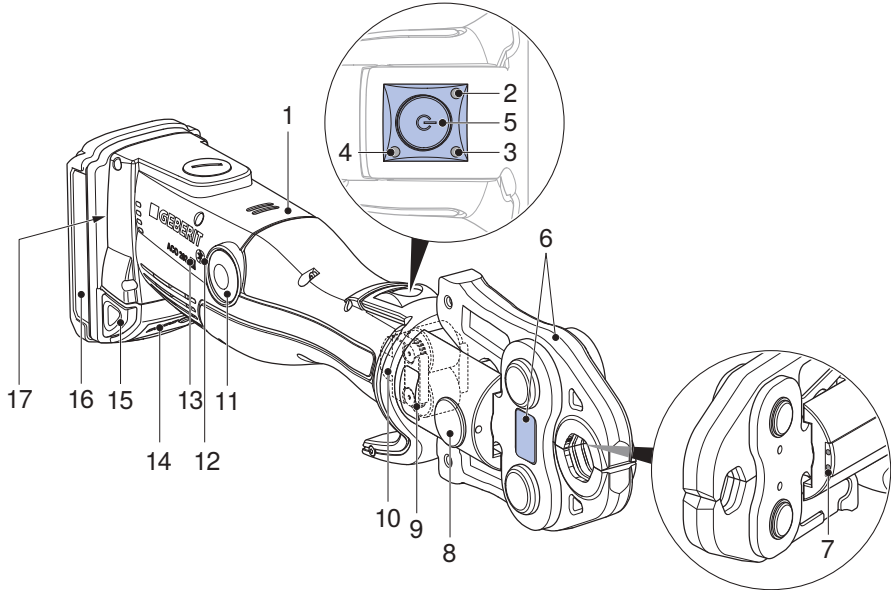

رقم الموضع .	التسمية	الوظيفة / الشرح
1	جهاز الكيس	-
2	لمبة LED حمراء	تضيء أو تومض: الخلل ← انظر "التغلب على الأعطال", 154 صفحة
3	لمبة LED خضراء	• تضيء: الجهاز جاهز للاستخدام. • تومض: العطل ← "التغلب على الأعطال", 154 صفحة
4	لمبة LED الزرقاء	تضيء: الوصلة اللاسلكية فعالة (فقط مع جهاز الكيس ACO 203plus).
5	زر البدء	• الضغط لفترة قصيرة: يفعل الجهاز من وضع السكون. • اضغط مطوفا (< ثانيتين): يبدأ عملية الكيس ويفعل إضاءة مواضع الكيس، ويتم إنشاء وصلة الكيس أوتوماتيكياً.

رقم الموضوع	التسمية	الوظيفة / الشرع
6	ملحقات أجهزة الكبس	• فكوك الضغط أو أطواق الكبس مع فك المهايئة تتوافق مع قطر وصلات الكبس. • ملحق جهاز الكبس بالملصق التحذيري.
7	لمبات LED البيضاء	لمبتين LED لإضاءة مواضع الكبس.
8	مسمار تثبيت	يثبت ملحقات أجهزة الكبس.
9	ملصق تحذير	• رمز تحذير: خطر جراء الشظايا المتطايرة. • إرشاد أمان: احرص على ضرورة قراءة تعليمات دليل التشغيل قبل تشغيل واستخدام الجهاز.
10	وحدة مشغل البكرة	تنقل قوة الضغط من جهاز الكبس إلى ملحقات أجهزة الكبس.
11	زر التحرير	الضغط واستمرار الضغط عليه: يقطع عملية الضغط، وحدة مشغل البكرة ترجع إلى الوضع الأساسي.
12	رمز الوصلة البينية اللاسلكية	الوصلة البينية اللاسلكية (Bluetooth®) (فقط مع جهاز الكبس ACO 203plus).
13	علامات التوافق	ملحقات أجهزة الكبس المميزة بهذه العلامة تكون متوافقة مع جهاز الكبس.
14	مؤشر مستوى الشحن	يوضح حالة شحن البطارية.
15	زر التحرير	اضغط على كلا زري التحرير: البطارية يمكن أن يتم سحبها للخارج.
16	البطارية	لا تستخدم إلا بطارية أيونات الليثيوم Geberit من النوع Milwaukee 18 V.
17	لوحة الصنع	-

<sup>(1)</sup> العلامة التجارية Bluetooth® وشعارات اللوجو الخاصة بها ملكية خاصة لشركة Bluetooth SIG، Inc. ويتم استخدامها من قبل شركة Geberit بترخيص.

## وظيفة الوصلة البينية اللاسلكية

- أجهزة الكبس التي تحمل توصيف الطراز "plus" تكون مزودة بالوصلة البينية اللاسلكية Bluetooth®. مع أي جهاز نهائي جوال (iOS أو Android) وتطبيق NovoCheck- (App) (www.novopress.de) فتكون الوظائف التالية متوفرة:
- استقرار البيانات، مثلًا عدد عمليات الكبس وحالة الجهاز والرقم التسلسلي وما إلى ذلك.
  - فحص إلكترونيات الجهاز
  - ضبط إضاءة مواضع الكبس والفترة إلى أن يسكن الجهاز
  - إنشاء تقارير مواقع التركيب

حتى يمكن إنشاء الوصلة بين جهاز الكبس وأي جهاز نهائي فيجب أن يكون جهاز الكبس جاهزًا للتشغيل (اضغط لفترة قصيرة على زر البدء وتضيء لمبة LED الخضراء وتومض لمبة LED الزرقاء) ويتم تثبيت التطبيق NovoCheck-App على الجهاز النهائي. عند نجاح توصيل Bluetooth® فتضيء لمبة LED الزرقاء.

إذا ما تعذر إنشاء أي اتصال مع الجهاز النهائي قبل أو عملية كبس فسوف تنطفئ لمبة LED الزرقاء. لن يمكن عندئذ إنشاء اتصال آخر إلا بعد إطفاء جهاز الكبس بالكامل. للقيام بذلك فاخلع البطارية لفترة قصيرة.

## البيانات الفنية

الخاصية	القيمة
جهد التشغيل	18 فلت تيار مباشر.
نوع البطارية	بطارية ليثيوم أيون 18 فلت
سحب القدرة	450 وات
تردد الشبكة (الشاحن)	50-60 هرتز
نوع الحماية	IP20
درجة الحماية	الثالثة
القوة الاسمية	32 كيلو نيوتن
فترة تشغيل القياس	30 دقيقة
صافي الوزن (ببطارية)	2,8 كجم
صوت مستوى القوة الأقصى <sup>(1)</sup>	89 ديسيبل (الفئة A)
مستوى ضغط الصوت على أذن المستخدم <sup>(1)</sup>	78 ديسيبل (الفئة A)
قيمة انبعاث الاهتزاز <sup>(2)</sup>	$\geq 2,5$ م/ث <sup>2</sup>
درجة حرارة التشغيل	-20 - 60+ °م
وصف الطراز	ACO203 (ACO 203) / ACO203 BT (ACO 203plus)
بلد المنشأ	شركة، Novopress GmbH & Co. KG، Scharnhorststrasse 1, D-41460 Neuss

<sup>(1)</sup> عدم استقرار قياس صوت مستوى القوى ومستوى ضغط الصوت: 3 ديسيبل (الفئة A)

<sup>(2)</sup> عدم التيقن من قياس قيمة انبعاث الاهتزاز: 1,5 م/ث<sup>2</sup>

**إرشاد:** تم حساب قيمة انبعاث الاهتزاز المذكورة وفقاً لطريقة قياس قياسية، ويمكن استخدامها للمقارنة بأجهزة أخرى. يمكن استخدام القيمة المذكورة أيضاً في التقدير المبدئي لقطع عملية التشغيل. وأثناء الاستخدام الفعلي للجهاز قد تختلف قيمة انبعاث الاهتزاز عن القيمة المعلنة ويتوقف ذلك على طريقة استخدام الجهاز. يوحد يكون من الضروري تحديد إجراءات لحماية مشغل الألة وفقاً بما يتفق مع شروط الاستخدام.

## ورشة فنية معتمدة لألمانيا

Inicom Service GmbH  
Vanessa Schulz  
Gewerbestrasse 50  
DE-88636 Illmensee  
تليفون: 47-93848-07558

## الورش المعتمدة

يمكن طلب عناوين ورش الصيانة المعتمدة لدى شركات توزيع منتجات Geberit أو يمكن الحصول عليها من خلال الدخول إلى الموقع [www.geberit.com](http://www.geberit.com).

# التشغيل

## الاستعمال العام

عند عدم استخدام ماكينة الكبس لمدة 30 ثانية سيتم الانتقال إلى وضع السكون. لا تضيء أي لمبة LED. من خلال الضغط لفترة قصيرة على زر البدء سيتم إعادة تفعيل الجهاز من وضع السكون. الجهاز مستعد للتشغيل ولمبة LED الخضراء مشغلة.

**3** أدخل ملحقات جهاز الكبس في ماكينة الكبس.

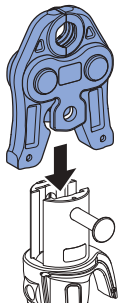

**4** اضغط على مسمار التثبيت حتى يدخل بالكامل في موضعه.

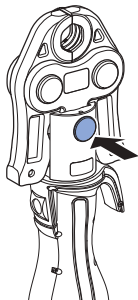

## استخدام ملحقات جهاز الكبس Geberit

ملحقات أجهزة الكبس هي فوك الضغط وأطواق الكبس وفكوك المهايئة.

**i** احرص على ضرورة مراعاة أدلة تشغيل ملحقات أجهزة الكبس من Geberit. افحص ملحقات جهاز الكبس وفقاً لما هو وارد في فصل السلامة.

**1** اضغط على كلا زري الفتح الموجودان على البطارية واسحب البطارية.

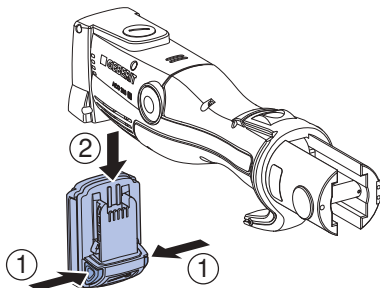

**2** اسحب مسمار التثبيت.

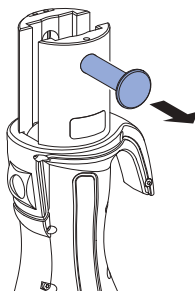

## الكبس مع ملحقات جهاز Geberit الكبس

### تحذير



خطر التعرض لإصابات جراء  
الشظايا المتطايرة

- ◀ احرص على ضرورة ارتداء نظارة الحماية وخوذة الحماية.

### تحذير



خطر وقوع إصابات جراء استخدام  
ملحقات غير سليمة لجهاز الكبس

- ◀ لا تستخدم إلا ملحقات أجهزة الكبس المطابقة لقطر وصلات الكبس المطلوب معالجتها.

### تحذير



خطر الحريق جراء السخونة

- ◀ اترك جهاز الكبس يبرد لمدة لا تقل عن 30 دقيقة بعد تشغيله لمدة 30 دقيقة متواصلة.
- ◀ لا تضع أو تخزن ماكينة الكبس الساخنة بجوار مواد سهلة الاشتعال.

يمكن في أي وقت قطع عملية الكبس. ← انظر إلغاء عملية الكبس.



## انتبه

أضرار بالجهاز جراء استخدام بطارية خاطئة  
◀ تحقق من استخدام بطارية أيونات الليثيوم Geberit من النوع Milwaukee 18 V.

## 5

حرك البطارية من أسفل إلى جهاز الكبس إلى أن تثبت.

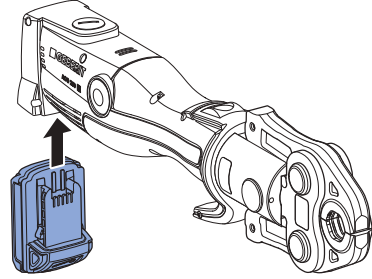

## نتيجة

◀ أداة الكبس في وضع السكون. لا تضيء أي لمبة LED.



## شروط

- ينبغي صنفرة - برّد نهاية الأنبوب وتنظيفه.
- ينبغي إدخال قطعة الأنبوب والوصلة المراد كبسها معًا وفقًا لتعليمات تركيب نظام الأنايب.
- تركيب ملحقات أجهزة الكبس بشكل صحيح.

## 1

لتنشيط الجهاز من وضع السكون اضغط على زر البدء لفترة قصيرة. ← الجهاز مستعد للتشغيل ولمبة LED الخضراء مشغلة.

## 2

ركب ملحق جهاز الكبس بشكل صحيح على الوصلة المراد كبسها ولا تجعلها ناتئة. ← انظر دليل تشغيل ملحقات أجهزة الكبس المعنية من شركة Geberit

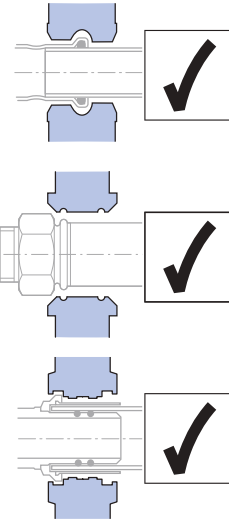

## احترس



## خطر الإصابة

← أبعد اليدين عن ملحقات أجهزة الكبس.

## 3

اضغط على زر البدء لمدة ثانيتين على الأقل. ← تتوقف عملية الكبس أو توماتيكياً بعد التعرف على القوة وتنطفئ لمبة LED الخضراء.

## نتيجة

← بعد اكتمال عملية الكبس فإن وحدة مشغل البكرة تتحرك راجعة إلى وضعها الأصلي. تضيء لمبة LED الخضراء معبرة عن جاهزية أداة الكبس للعمل مرة أخرى.

## إلغاء عملية الكبس

← اضغط على زر التمرير واستمر في ذلك.

## نتيجة

← وحدة مشغل البكرة في أداة الكبس ترجع إلى الوضع الأساسي. يجب أن يتم تكرار عملية الكبس لإنشاء وصلة التوافق بالكبس بشكل مكتمل. عندئذ لا يسمع بأن يتم خلع ملحقات أجهزة الكبس أو التوائها.

العطل	السبب	الإجراءات
لا يمكن تفعيل أداة الكبس من وضع السكون، لا توجد لمبات LED مضيئة.	البطارية تالفة.	<ul style="list-style-type: none"> <li>استبدل البطارية بأخرى ذات أيونات الليثيوم Geberit من النوع Milwaukee 18 V.</li> <li>فحص البطاريات التالفة فوراً من قبل ورشة صيانة متخصصة ومعتمدة.</li> </ul>
	لم يتم تركيب البطارية بشكل صحيح.	<ul style="list-style-type: none"> <li>تركيب البطارية.</li> </ul>
	أداة الكبس معطلة.	<ul style="list-style-type: none"> <li>ينبغي فحص أداة الكبس من قبل ورشة صيانة متخصصة ومعتمدة.</li> </ul>
لمبة LED الخضراء تومض.	البطارية غير مشحونة بشكل كاف.	<ul style="list-style-type: none"> <li>اشحن البطارية أو استبدل البطارية بأخرى ذات أيونات الليثيوم Geberit من النوع Milwaukee 18 V.</li> </ul>
لمبة LED الحمراء تومض.	وجود أداة الكبس خارج نطاق درجة حرارة التشغيل.	<ul style="list-style-type: none"> <li>ضع أداة الكبس في وسط أكثر دفئاً أو اتركها تبرد.</li> <li>تسخين أداة الكبس إلى درجة الحرارة المطلوبة من خلال إجراء عدة عمليات كبس فارغة (عمليات الكبس بدون وصلات).</li> </ul>
	تم تركيب بطارية خاطئة أو تالفة.	<ul style="list-style-type: none"> <li>استبدل البطارية بأخرى ذات أيونات الليثيوم Geberit من النوع Milwaukee 18 V.</li> </ul>
لمبة LED الحمراء تضيء.	عطل في الأجهزة.	<ul style="list-style-type: none"> <li>اضغط على زر التشغيل. إذا لم يفلح الضغط على زر البدء فهذا يعني أن أداة الكبس معطلة. ينبغي فحص ماكينة الكبس من قبل ورشة صيانة متخصصة ومعتمدة.</li> <li>فحص الكبس وعند اللزوم القيام بإعداته.</li> </ul>
تبقى أداة الكبس متوقفة ولا تضيء أية لمبة LED.	البطارية تالفة.	<ul style="list-style-type: none"> <li>اترك ضغط زر البدء.</li> <li>اضغط على زر التحرير واستمر في ذلك: وحدة اللفافة ترجع الى الوضع الاساسي.</li> <li>تأكد من إحكام وصلة الكبس المراد كبسها على مانعة التسرب وقم بإعادة الكبس إذا لزم الأمر.</li> <li>استبدل البطارية بأخرى ذات أيونات الليثيوم Geberit من النوع Milwaukee 18 V.</li> <li>فحص البطاريات التالفة فوراً من قبل ورشة صيانة متخصصة ومعتمدة.</li> </ul>
وميض لمبة LED الحمراء والخضراء بالتناوب.	حدا موعد الصيانة.	<ul style="list-style-type: none"> <li>ينبغي فحص أداة الكبس من قبل ورشة صيانة متخصصة ومعتمدة.</li> </ul>

## قواعد الصيانة

أعمال الصيانة	الفاصل الزمني
<ul style="list-style-type: none"> <li>◀ تأكد من خلو أداة الكبس والبطارية والشاحن من العيوب والتلفيات الخارجية المتعلقة بالأمان.</li> <li>◀ ينبغي تنظيف ماكينة الكبس وتشحيمها.</li> <li>◀ يجب تنظيف ملحقات أجهزة الكبس والتأكد من خلوها من العيوب (خاصة شقوق المواد).</li> <li>◀ قم بتشحيم حدود مجال الكبس. ← انظر دليل تشغيل ملحقات أجهزة الكبس المعنية من شركة Geberit.</li> </ul>	<p>بصورة منتظمة (قبل الاستخدام، عند بداية يوم العمل)</p>
<ul style="list-style-type: none"> <li>◀ توجه إلى ورشة فنية متخصصة معتمدة للتحقق من وجود أعطال أو أضرار متعلقة بسلامة الشاحن. لا يحل فحص القياس التقني محل أي قوانين وتعليمات خاصة بالبلدان، التي تُلزم بإجراء اختبارات أو أعمال صيانة أخرى.</li> </ul>	<p>نصف سنوي</p>
<ul style="list-style-type: none"> <li>◀ ينبغي اختبار قوة الكبس وحالة الاستهلاك من خلال ورشة صيانة متخصصة ومعتمدة.</li> </ul>	<p>بعد مرور عامين على أقصى تقدير وفقاً للبيانات الواردة على ملصق الخدمة أو عندما تومض لمبة LED الحمراء والخضراء بالتناوب</p>

**احترس**

محتويات ضارة بالصحة

◀ احرص على مراعاة إرشادات الأمان الخاصة بمواد التشحيم المستخدمة.

**4**

قم بتشحيم وحدة اللفافة ومجرى وحدة اللفافة ومسمار التثبيت باستخدام Turbo-SprayBRUNOX®.

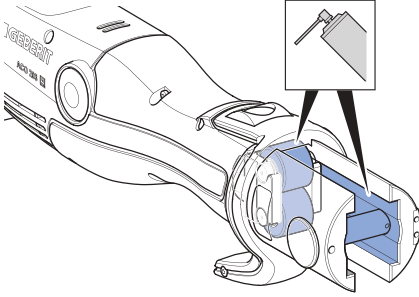
**5**

اشطف الكمية الفائضة من مواد التشحيم باستخدام منديل قادر على الشفط.

**ينبغي تنظيف جهاز الكبس وتشحيمه****تحذير**

خطر الإصابة الناجم عن التشغيل غير المقصود

◀ يتعين نزع البطارية قبل إجراء أي أعمال صيانة لجهاز الكبس.

**انتبه**

تلف الماكينة الناجم عن الرطوبة والبلل  
◀ لا يجب تنظيف جهاز الكبس أبدًا بالمياه أو بأية سوائل أخرى.

**1**

اضغط على كِلا زري الفتح الموجودان على البطارية واسحب البطارية.

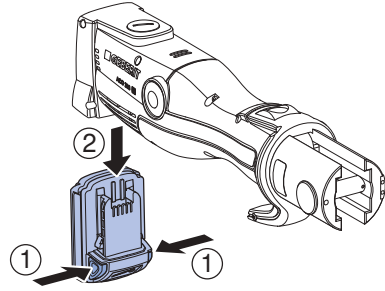
**2**

قم بتنظيف وحدة اللفافة ومجرى وحدة اللفافة ومسمار التثبيت الخاصين بماكينة الكبس.

**3**

تخلص من الاتساخات.

# التخلص من النفايات أو المخلفات

## التخلص من الأجهزة الكهربائية والإلكترونية القديمة



استنادًا إلى مواصفة الاتحاد الأوروبي 2012/19/EU:2012-07-04 للأجهزة الكهربائية والإلكترونية، يتوجب على مصنعي الأجهزة الكهربائية استعادة الأجهزة القديمة للتخلص منها بطريقة سليمة فنيًا. يدل هذا الرمز على حظر التخلص من هذا المنتج ضمن القمامة المنزلية. يجب أن يتم التخلص من الأجهزة القديمة بشكل سليم فنيًا، وذلك بإرجاعها مباشرة إلى شركة Geberit. يمكن أن يتم الاستعلام عن عناوين مراكز الاستلام لدى شركة التوزيع المختصة التابعة لـ Geberit.

### Impressum Geberit International AG, Jona

Geberit International AG  
Schachenstrasse 77, CH-8645 Jona  
documentation@geberit.com  
www.geberit.com

### موظف التوثيق

Werner Trefzer, Technical Documentation, Geberit International AG, CH-8645 Jona,  
Switzerland

### بيان التطابق لماكينات الكبس Geberit

بيان التوافق المعني مرفق مع ماكينة الكبس. في حال عدم توفر بيان التوافق، فيمكن طلبه من شركة التسويق المختصة لمنتجات Geberit.







---

**Geberit International AG**  
**Schachenstrasse 77, CH-8645 Jona**  
**documentation@geberit.com**  
**www.geberit.com**